

# Kompaktkatalog



# PRODUKTÖVERSIKT

## Skruvmejsel



Kraftform rostfritt stål-skruvmejsel	<b>6</b>
Kraftform Plus - Serie 900	<b>8</b>
Kraftform Plus - Serie 300	<b>11</b>
Serie Flaggmejsel	<b>28</b>
Skruvtillbehör	<b>29</b>
Kraftform Micro	<b>32</b>
Serie 400 T-handtag	<b>39</b>
Serie ESD	<b>47</b>

## Verktyg för elektriker



Kraftform rostfrittstål-skruvmejsel	<b>56</b>
Kraftform 100 VDE	<b>58</b>
Kraftform Kompakt rostfrittstål VDE	<b>66</b>
Kraftform Kompakt VDE med spärrfunktion	<b>70</b>
Kraftform Kompakt VDE	<b>71</b>
Kraftform Kompakt Turbo i	<b>78</b>
Kraftform 1000 VDE	<b>84</b>
VDE T-handtagsskruvmejsel	<b>86</b>
Zyklop-spärrhandtag och tillbehör för elektriker	<b>86</b>
Joker VDE självjusterande, justerbar U-nyckel	<b>90</b>
Momentverktyg för elektriker	<b>91</b>

## Spärrhandtag och tillbehör



1/4" Zyklus Speed spärrhandtag	<b>94</b>
1/4" Zyklus Metal Push spärrhandtag	<b>99</b>
1/4" Zyklus Metal Switch spärrhandtag	<b>100</b>
1/4" Zyklus tillbehör	<b>102</b>
3/8" Zyklus Speed spärrhandtag	<b>112</b>
3/8" Zyklus Comfort spärrhandtag	<b>116</b>
3/8" Zyklus Metal Push spärrhandtag	<b>118</b>
3/8" Zyklus Metal Switch spärrhandtag	<b>120</b>
3/8" Zyklus tillbehör	<b>122</b>
1/2" Zyklus Speed spärrhandtag	<b>136</b>
1/2" Zyklus Hybrid spärrhandtag	<b>139</b>
1/2" Zyklus Metal Push spärrhandtag	<b>140</b>
1/2" Zyklus Metal Switch spärrhandtag	<b>141</b>
1/2" Zyklus tillbehör	<b>142</b>
Zyklus Pocket	<b>156</b>
1/2" Koloss spärrhandtag med hammarfunktion	<b>160</b>
Zyklus Mini	<b>172</b>
Tool-Check	<b>163</b>

## U-nyckel Joker



6000 Joker U-ringspärrnyckel	<b>176</b>
6001 Joker Switch U-ringspärrnyckel, omkopplingsbar	<b>179</b>
6002 Joker dubbel-U-nyckel	<b>180</b>
6003 Joker ring-U-nyckel	<b>181</b>
6004 Joker självjusterande, justerbar U-nyckel	<b>187</b>
6005 Joker dubbel-U-nyckel	<b>189</b>

## L-nycklar



L-nycklar för insexskruvar	<b>192</b>
L-nycklar för inner TORX® skruvar	<b>207</b>

## Kraftform Kompakt



Kraftform Kompakt Turbo	<b>214</b>
Kraftform Kompakt 10, 12	<b>215</b>
Kraftform Kompakt 20, 22, 25, 26, 27, 28	<b>216</b>
Kraftform Kompakt 40, 41	<b>221</b>
Kraftform Kompakt 60, 62	<b>222</b>
Kraftform Kompakt 70, 71	<b>226</b>
Kraftform Kompakt 100	<b>227</b>
Kraftform Kompakt 400	<b>228</b>
Kraftform Kompakt 400 RA	<b>228</b>
Kraftform Kompakt 900	<b>231</b>
Kraftform Kompakt Stubby	<b>236</b>
Kraftform Kompakt användarsortiment	<b>240</b>
Bitshandtag och kopplingsdelar	<b>247</b>
Kraftform Kompakt med spärrfunktion	<b>234, 251</b>
Kraftform Kompakt Vario utan spärrfunktion	<b>253</b>

## Verkstadvagnar och skumgummiinsatser



Verkstadvagnar	<b>258</b>
Skumgummiinsatser	<b>259</b>

## Wera 2go





Wera 2go 1 Verktygsbärare	<b>270</b>
Wera 2go 2 Verktygsbehållare	<b>270</b>
Wera 2go 3 Verktygsbox	<b>271</b>
Wera 2go 4 Universalhållare	<b>271</b>
Wera 2go 5 Verktygsbärare	<b>271</b>
Wera 2go 6 Bärrem	<b>272</b>
Wera 2go 7 Hög verktygsbox	<b>272</b>
Wera 2go H 1 Verktygssats för träanvändare	<b>272</b>
Wera 2go E 1 verktygssats för elinstallatörer	<b>273</b>
Wera 2go WS 1 verktygssats för värme-, ventilations- och sanitetsteknik	<b>274</b>
Kardborreband	<b>275</b>



## Bits



	Bits för Phillips-skrivar	278
	Bits för Pozidriv-skrivar	290
	Bits för PlusMinus-skrivar Phillips/spår	296
	Bits för PlusMinus-skrivar Pozidriv/spår	297
	Bits för TORX® skrivar	297
	Bits för TORX® B0 skrivar	305
	Bits för TORX PLUS® skrivar	307
	Bits för TORX PLUS® IPR skrivar	308
	Bits för spårskrivar Styrhylsor	308
	Bits för insexskrivar	311
	Bits för insex B0 skrivar	316
	Bits för innerfyrkantsskrivar	318
	Bits för TORQ-SET® skrivar	321
	Bits för TRI-WING® skrivar	322
	Bits för inner-flertandsskrivar	322
	Bits för Microstix® skrivar	322
	Bits för Spanner-skrivar	323
	Hylsmejselinsatser	323
	Inskruvningsverktyg med innergånga	325

## Hållare och adapter



Impaktor-hållare	328
Rapidaptor-hållare	329
Universalhållare med snabbfäste	331
Universalhållare med snäppring	332
Universalhållare med hylsa av rostfritt stål	332
Bit-distanselement	334
Verktygsskaft och kopplingsdelar	334

## Sortiment



Bit-Checks Impaktor	340
Bit-Checks Stainless	343
Bit-Checks och Bit-Safes BiTorsion	344
Bit-Checks Diamond	347
Bit-Checks Universal	349
Bit-Checks Trä	357
Bit-Checks Metal	361
Sortiment för specialtillämpningar	362

## Momentverktyg



<b>Serie 7400 Krafftform momentskruvmejsel</b>	
med variabel momentinställning	370
med fast fabriksinställt momentvärde	375
med fast fabriksinställt momentvärde enligt kundönskemål	380
<b>Serie 7500 Krafftform Safe-Torque Speed momentskruvmejsel</b>	385
<b>Serie momentindikatorer</b>	387
<b>Serie Click-Torque momentnycklar</b> inställbara momentnycklar med omkopplare	389
inställbar momentnyckel för höger- och vänsterdragning	396
inställbara momentnycklar för insatsverktyg	397
förinställd momentnycklar för insatsverktyg	401
<b>Serie insatsverktyg</b>	403
<b>Tillbehör</b>	415
<b>Momentnyckel Safe-Torque och tillbehör</b>	418

## Slagskruvmejsel och Skonhammare



Slagskruvmejsel	419
Serie Skonhammare	420

## Index

TechLex	422
Index efter kodnummer	426
Index efter artikelnummer	441





# Skruvmejsel

## Kraftform Stainless – Rostfritt stål-material som förebygger extern rost

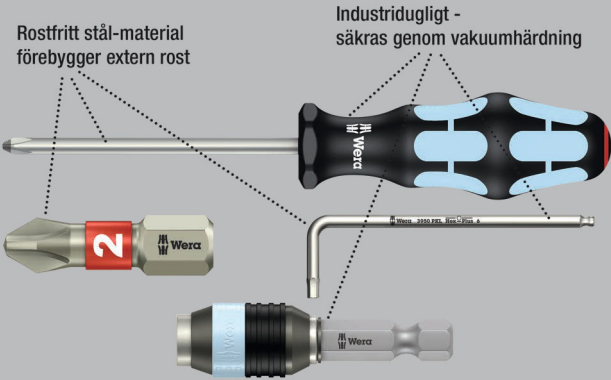

Högkvalitativ Kraftform Plus skruvmejsel av rostfritt stål.

Weras verktyg i rostfritt stål är vakuumhårdade och har därför den hårdhet och hållfasthet som krävs för skruvningsarbete.

Industriell användning är möjlig utan begränsningar. Lasertip-spetsarna fäster i skruvskallen så att verktyget inte glider ut ur den. Flerkomponents Kraftform-grepp, för snabbt och skonsamt arbete. Verktygsväljare "Take it easy" med färgkodning enligt profil och storleksstämpel – för enkelt och snabbt val av rätt verktyg.

Det sexkantiga rullstoppet hindrar verktyget från att rulla iväg.

- Flerkomponents Kraftform-grepp för snabb och ergonomisk skruvning
- Med verktygsväljare Take it easy: Färgkodning enligt profiler och storleksstämpel
- Med sexkantigt rullstopp mot ivägrollning
- Lasertip-spetsar för bättre grepp i skruvskallen

## Lasertip – Laserbehandlad klingspets

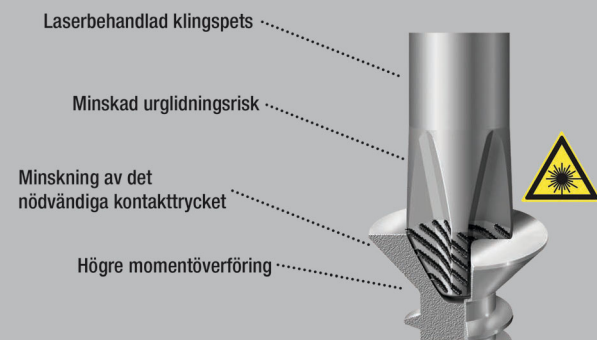

## 3335 Spårskruvmejsel, rostfritt stål



	EAN							
<b>Code</b>	4013288	mm	mm	mm	mm	mm	mm	
05032001001 <sup>1)</sup>	107329	0,5	3,0	3,0	80	81	1/8"	10
05032002001 <sup>1)</sup>	107336	0,6	3,5	3,5	100	81	9/64"	10
05032003001	107343	0,8	4,0	4,0	100	98	5/32"	10
05032004001	107350	1,0	5,5	5,5	125	98	7/32"	10

<sup>1)</sup>ej Lasertip

## 3334 Spårskruvmejsel, rostfritt stål

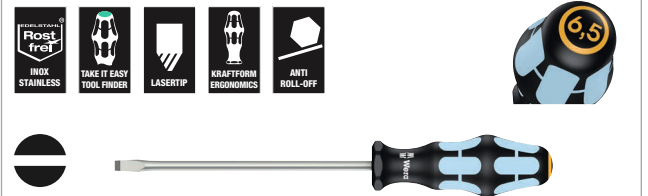

	EAN							
<b>Code</b>	4013288	mm	mm	mm	mm	mm	mm	
05032005001	107367	1,2	6,5	6,0	150	105	1/4"	10
05032006001	107374	1,2	8,0	7,0	175	112	5/16"	10
05032007001	107381	1,6	10,0	9,0	200	112	3/8"	5

## 3350 PH Krysspårsskrvmejsel, rostfritt stål



	EAN							
<b>Code</b>	4013288		mm	mm	mm	mm	mm	
05032020001 <sup>1)</sup>	107398	PH 0	60	81	3,0	2 3/8"		5
05032021001	107404	PH 1	80	98	4,5	3 1/8"		10
05032022001	107411	PH 2	100	105	6,0	4"		10
05032023001	107428	PH 3	150	112	8,0	6"		5

<sup>1)</sup>ej Lasertip



### 3355 PZ Krysspårsskrumvejsel, rostfritt stål



Code	EAN	+	mm	mm	mm	mm	
05032030001 <sup>1)</sup>	107435	PZ 0	60	81	3,0	2 3/8"	5
05032031001	107442	PZ 1	80	98	4,5	3 1/8"	10
05032032001	107459	PZ 2	100	105	6,0	4"	10
05032033001	107466	PZ 3	150	112	8,0	6"	5

<sup>1)</sup>ej Lasertip

### 3367 TORX® skrumvejsel, rostfritt stål



Code	EAN	+	mm	mm	mm	mm	
05032050001	107473	TX 8	60	81	3,5	2 3/8"	10
05032051001	107480	TX 9	60	81	4,0	2 3/8"	10
05032052001	107497	TX 10	80	81	4,0	3 1/8"	10
05032053001	107503	TX 15	80	98	4,0	3 1/8"	10
05032054001	107510	TX 20	100	98	4,5	4"	10
05032055001	107527	TX 25	100	105	5,0	4"	10
05032056001	107534	TX 27	115	105	5,5	4 9/16"	10
05032057001	107541	TX 30	115	105	6,0	4 9/16"	10
05032058001	107558	TX 40	130	112	7,0	5 3/16"	10

### 3368 Skrumvejsel för innerfyrkantsskruvar, rostfritt stål

- Rostfritt stål-skrumvejsel för innerfyrkantsskruvar
- Flerkomponents Kraftform-grepp för snabb och ergonomisk skruvning
- Med greppmärkning för att lättare hitta och sortera verktygen
- Med sexkantigt rullstopp mot ivägrullning
- Rostfritt stål mot extern rost

### 3368 Skrumvejsel för innerfyrkantsskruvar, rostfritt stål



Code	EAN	□	mm	mm	mm	mm	
05032070002	114150	# 1	80	98	4,5	3 1/8"	10
05032071002	114167	# 2	100	105	6,0	4"	10

### 3334/6 Skrumvejselsats, rostfritt stål + rack

- Med rack för väggmontering

### 3334/6 Skrumvejselsats, rostfritt stål + rack



Code	EAN		
05032060001	111388		1
		+	<b>3350 PH</b> 1x PH 1x80; 1x PH 2x100
		-	<b>3335</b> 1x 0,5x3,0x80 <sup>1)</sup> ; 1x 0,8x4,0x100; 1x 1,0x5,5x125
		-	<b>3334</b> 1x 1,2x6,5x150

<sup>1)</sup>ej Lasertip

### 3334/3355/6 Skrumvejselsats, rostfritt stål + rack

- Med rack för väggmontering

### 3334/3355/6 Skrumvejselsats, rostfritt stål + rack



Code	EAN		
05032061001	111395		1
		+	<b>3355 PZ</b> 1x PZ 1x80; 1x PZ 2x100
		-	<b>3335</b> 1x 0,5x3,0x80 <sup>1)</sup> ; 1x 0,8x4,0x100; 1x 1,0x5,5x125
		-	<b>3334</b> 1x 1,2x6,5x150

<sup>1)</sup>ej Lasertip

### 3334/3350/3355/6 Skruvmejselsats, rostfritt stål + rack

- Med rack för väggmontering

### 3334/3350/3355/6 Skruvmejselsats, rostfritt stål + rack



Code	EAN		
05032063001	111739		1
		3350 PH 1x PH 1x80; 1x PH 2x100	
		3355 PZ 1x PZ 1x80; 1x PZ 2x100	
		3335 1x 0,5x3,0x80 <sup>1)</sup>	
		3334 1x 1,2x6,5x150	

<sup>1)</sup>ej Lasertip

### Wera skruvmejseln

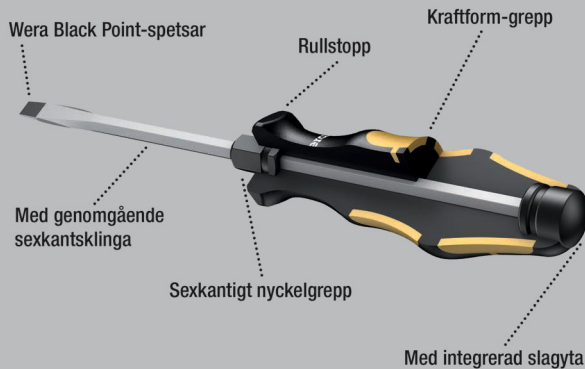

Wera skruv- och huggmejsel för skruvning, mejsling och huggning, samt lossning av hårt sittande skruvar. Med flerkomponents Kraftform-grepp, för snabbt och skonsamt arbete. Kraftform Plus: Hårda greppzoner för hög arbetshastighet, medan mjuka greppzoner garanterar hög momentöverföring. Med genomgående sexkantsklinga av högkvalitativt bitsmaterial, vilket betyder förlustfri överföring av kraft – även vid hammaslag. Seghärdat material som förebygger flisning och brott på klingan.

Med integrerad slagyta som ökar livslängden och minskar risken för flisning. Via det integrerade sexkantsgreppet kan högre moment överföras med hjälp av U- eller ringnyckel.

Weras Black Point-spetsar och en avancerad härdningsprocess garanterar hög livslängd hos spetsarna, utmärkt korrosionsskydd och precis passning. Med sextkantigt rullstopp som hindrar verktyget från att rulla iväg.

### 932 A Spårskruvmejsel



	EAN	□	□	□	□	□	□	□
Code	4013288	mm	mm	mm	mm	mm	mm	
05018260001 <sup>1)</sup>	018007	0,6	3,5	4		80	81	10
05018262001	018014	0,8	4,5	5	8	90	98	10
05018264001	018021	1,0	5,5	6	10	100	105	10
05018266001	018038	1,2	7,0	6	10	125	105	10
05018268001	018045	1,6	9,0	8	13	150	112	10
05018270001	018052	1,6	10,0	8	13	175	112	5
05018272001 <sup>2)</sup>	018069	2,0	12,0	10	16	200	117	2
05018274001 <sup>2)</sup>	018076	2,5	14,0	10	16	250	117	2

<sup>1)</sup> Ej genomgående klinga, slagyta och nyckelgrepp

<sup>2)</sup> Kraftform med rullstopp, enkomponent

### 932 A SB Spårskruvmejsel



Code	EAN			
05100085001	181596		932 A 1x 1.0x5.5x100	10
05100086001	181602		932 A 1x 1.2x7.0x125	10
05100087001	181619		932 A 1x 1.6x9.0x150	10

### 932 AS Spårskruvmejsel

- Med genomgående sexkantsklinga, slagyta med integrerad innerfyrkant och nyckelgrepp

### 932 AS Spårskruvmejsel



	EAN	□	□	□	□	□	□	□
Code	4013288	mm	mm	mm	mm	mm	mm	
05018300001	134486	0,8	4,5	5	8	100	98	10
05018301001	134462	1,0	5,5	6	10	113	105	10
05018302001	134455	1,2	7,0	6	10	138	105	10



## 917 SPH Krysspårsskruvmejsel



	EAN	+	mm	mm	mm	mm	mm	mm	
Code	4013288								
05017005001	017734	PH 1	5	8	80	98	3 1/8"	10	
05017010001	017741	PH 2	6	10	100	105	4"	10	
05017015001	017758	PH 3	8	13	150	112	6"	5	
05017020001	017765	PH 4	10	16	200	117	8"	2	

## 917 SPH SB Krysspårsskruvmejsel



Code	EAN	+		
05100075001	181565	+	917 SPH 1x PH 1x80	10
05100076001	181572	+	917 SPH 1x PH 2x100	10
05100077001	181589	+	917 SPH 1x PH 3x150	5

## 917 SPHS Krysspårsskruvmejsel

- Med genomgående sexkantsklinga, slagyta med integrerad innerfyrkant och nyckelgrepp

## 917 SPHS Krysspårsskruvmejsel



	EAN	+	mm	mm	mm	mm	mm	mm	
Code	4013288								
05017040001	134493	PH 1	5	8	90	98	3 35/64"	10	
05017041001	134448	PH 2	6	10	113	105	4 29/64"	10	

## 918 SPZ Krysspårsskruvmejsel



	EAN	*	mm	mm	mm	mm	mm	mm	
Code	4013288								
05017050001	017772	PZ 1	5	8	80	98	3 1/8"	10	
05017052001	017789	PZ 2	6	10	100	105	4"	10	
05017054001	017796	PZ 3	8	13	150	112	6"	5	
05017056001	017802	PZ 4	10	16	200	117	8"	2	

## 918 SPZ SB Krysspårsskruvmejsel



Code	EAN	*		
05100080001	181633	+	918 SPZ 1x PZ 1x80	10
05100081001	181640	+	918 SPZ 1x PZ 2x100	10
05100082001	181657	+	918 SPZ 1x PZ 3x150	5

## 977 TORX® skruvmejsel



	EAN	*	mm	mm	mm	mm	mm	mm	
Code	4013288								
05024400001	094742	TX 15	5	8	80	98	3 1/8"	10	
05024401001	094759	TX 20	5	8	90	98	3 1/2"	10	
05024402001	094766	TX 25	6	10	100	105	4"	10	
05024403001	094773	TX 27	6	10	125	105	5"	10	
05024404001	094780	TX 30	8	13	150	112	6"	10	
05024405001	094797	TX 40	8	13	150	112	6"	10	

## Big Pack 900 Skruvmejselsats Kraftform Wera: Skruvmejsel + rack

- Med rack för väggmontering

### Big Pack 900 Skruvmejselsats Kraftform Wera: Skruvmejsel + rack

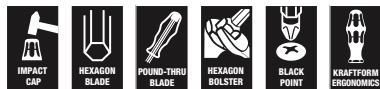

Code	EAN		
05133285001	4013288 176349		1
		+	<b>917 SPH</b> 1x PH 1x80; 1x PH 2x100; 1x PH 3x150
		+	<b>918 SPZ</b> 1x PZ 1x80; 1x PZ 2x100; 1x PZ 3x150
		-	<b>932 A</b> 1x 0,6x3,5x80 <sup>1)</sup> ; 1x 0,8x4,5x90; 1x 1,0x5,5x100; 1x 1,2x7,0x125; 1x 1,6x9,0x150
		+	<b>977 TORX®</b> 1x TX 20x90; 1x TX 25x100
			<b>Rack</b> 2x 190,0x50,0

<sup>1)</sup>Ej genomgående klinga, slagyta och nyckelgrepp

## 932/6 Skruvmejselsats Kraftform Wera: Skruvmejsel + rack

- Med rack för väggmontering

### 932/6 Skruvmejselsats Kraftform Wera: Skruvmejsel + rack



Code	EAN		
05018282001	4013288 018090		1
		+	<b>917 SPH</b> 1x PH 1x80; 1x PH 2x100
		-	<b>932 A</b> 1x 0,6x3,5x80 <sup>1)</sup> ; 1x 0,8x4,5x90; 1x 1,0x5,5x100; 1x 1,2x7,0x125

<sup>1)</sup>Ej genomgående klinga, slagyta och nyckelgrepp

## 932 S/6 Skruvmejselsats Kraftform Wera: Skruvmejsel + rack

- Slagyta med integrerad innerfyrkant och nyckelgrepp för överföring av högre moment
- Med rack för väggmontering

### 932 S/6 Skruvmejselsats Kraftform Wera: Skruvmejsel + rack



Code	EAN		
05018283001	4013288 134479		1
		+	<b>917 SPHS</b> 1x PH 1x90; 1x PH 2x113
		-	<b>932 A</b> 1x 0,6x3,5x80 <sup>1)</sup>
		-	<b>932 AS</b> 1x 0,8x4,5x100; 1x 1,0x5,5x113; 1x 1,2x7,0x138

<sup>1)</sup>Ej genomgående klinga, slagyta och nyckelgrepp

## 932/918/6 Skruvmejselsats Kraftform Wera: Skruvmejsel + rack

- Med rack för väggmontering

### 932/918/6 Skruvmejselsats Kraftform Wera: Skruvmejsel + rack

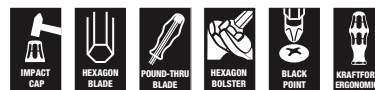

Code	EAN		
05018287001	4013288 018137		1
		+	<b>918 SPZ</b> 1x PZ 1x80; 1x PZ 2x100
		-	<b>932 A</b> 1x 0,6x3,5x80 <sup>1)</sup> ; 1x 0,8x4,5x90; 1x 1,0x5,5x100; 1x 1,2x7,0x125

<sup>1)</sup>Ej genomgående klinga, slagyta och nyckelgrepp



## 977/6 TORX® skruvmejselsats Kraftform Wera: Skruvmejsel + rack

- Med rack för väggmontering

### 977/6 TORX® skruvmejselsats Kraftform Wera: Skruvmejsel + rack



Code	EAN		
05024410001	4013288 094803		1
		977 TORX® 1x TX 15x80; 1x TX 20x90; 1x TX 25x100; 1x TX 27x125; 1x TX 30x150; 1x TX 40x150	

## Kraftform – Form för handen



Högkvalitativ Kraftform Plus skruvmejsel med elektrikerklunga. Flerkomponents Kraftform Plus-grepp för behagligt ergonomiskt arbete, utan blåsor och valkar. Hårda greppzoner för hög arbetshastighet, medan mjuka greppzoner garanterar hög momentöverföring.

Spetsarna på Wera Lasertip-skruvmejslar är mikroskopiskt uppruggade med laserstrålar. Den uppruggade ytan bokstavligen "biter sig fast" i skruvskallen. Oavsiktlig glidning i skruven är historia.

Verktygsväljare "Take it easy" med färgkodning enligt profil och storleksstämpel – för enkelt och snabbt val av rätt verktyg.

Det sexkantiga rullstoppet hindrar verktyget från att rulla iväg.

- Hårda greppzoner för hög arbetshastighet, mjuka greppzoner för hög momentöverföring
- Med verktygsväljare Take it easy: Färgkodning enligt profiler och storleksstämpel
- Med sexkantigt rullstopp mot ivägrullning
- Lasertip-spetsar för bättre grepp i skruvskallen

## Lasertip – Laserbehandlad klingspets

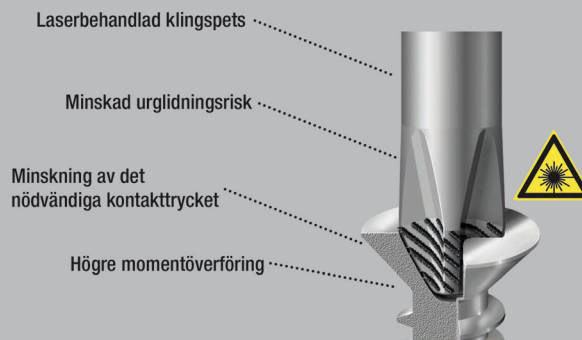

### 335 Spårskruvmejsel – elektrikerklunga



	EAN	□	□	□	□	∅	□	
Code	4013288	mm	mm	mm	mm	mm		
05008006001 <sup>1)</sup>	003996	0,4	2,0	60	70	2,5	5/64"	10
05110000001 <sup>1)</sup>	003232	0,4	2,5	60	70	2,5	3/32"	10
05008007001 <sup>1)</sup>	003249	0,4	2,5	75	70	2,5	3/32"	10
05110001001 <sup>1)</sup>	003256	0,5	3,0	80	81	3,0	1/8"	10
05008008001 <sup>1)</sup>	107985	0,5	3,0	150	81	4,0	1/8"	10
05008009001 <sup>1)</sup>	107992	0,5	3,0	200	81	4,0	1/8"	5
05008015001 <sup>1)</sup>	003263	0,6	3,5	100	81	3,5	9/64"	10
05110002001 <sup>1)</sup>	003270	0,6	3,5	125	81	3,5	9/64"	10
05110003001 <sup>1)</sup>	003287	0,6	3,5	200	81	3,5	9/64"	5
05110004001	003294	0,8	4,0	100	98	4,0	5/32"	10
05110005001	003300	0,8	4,0	150	98	4,0	5/32"	10
05110006001	003317	0,8	4,0	200	98	4,0	5/32"	5
05008027001 <sup>1)</sup>	003324	0,8	4,0	300	98	4,0	5/32"	2
05110007001	003331	1,0	5,5	125	98	5,5	7/32"	10
05008055001	003348	1,0	5,5	150	98	5,5	7/32"	10
05110008001	003355	1,0	5,5	200	98	5,5	7/32"	5
05008060001 <sup>1)</sup>	003362	1,0	5,5	300	98	5,5	7/32"	2
05008061001	108005	1,2	6,0	100	105	6,0	15/64"	10

<sup>1)</sup> ej Lasertip

### 335 SB Spårskruvmejsel – elektrikerklina



Code	EAN			
	4013288			
05100042001	181275		<b>335</b> 1x 0.6x3.5x100 <sup>1)</sup>	10
05100043001	181251		<b>335</b> 1x 0.8x4.0x100	10
05100044001	181244		<b>335</b> 1x 1.0x5.5x125	10

### 334 SK Spårskruvmejsel

- Med sexkantsklina och nyckelgrepp för överföring av högre moment

### 334 SK Spårskruvmejsel



Code	EAN								
	4013288	mm	mm	mm	mm	mm	mm	mm	
05007670001 <sup>1)</sup>	108036	0,6	3,5	4	-	75	81	10	
05007671001	108043	0,8	4,0	4	-	90	81	10	
05007672001	108050	0,8	4,5	5	8	90	98	10	
05007673001	108067	1,0	5,5	6	10	100	98	10	
05007674001	108074	1,2	6,5	6	10	125	105	10	
05007675001	108081	1,2	7,0	6	10	125	105	10	
05007676001	108098	1,6	9,0	8	13	150	112	10	
05007677001	108104	1,6	10,0	8	13	175	112	5	

<sup>1)</sup>ej Lasertip

### 334 Spårskruvmejsel – rak klinga



	EAN								
<b>Code</b>	4013288	mm	mm	mm	mm	mm	mm	mm	
05007610001	003058	0,8	5,0	100	98	5,0	3/16"	10	
05007620001	003065	1,0	6,0	125	105	6,0	1/4"	10	
05340330001	102553	1,0	6,0	150	105	6,0	1/4"	10	
05110010001	003089	1,2	6,5	150	105	6,0	1/4"	10	
05007635001	003072	1,2	7,0	150	105	7,0	9/32"	10	
05007621001	108012	1,2	6,5	200	105	7,0	1/4"	5	
05110011001	003096	1,2	8,0	175	112	7,0	5/16"	5	
05007640001	108029	1,6	8,0	175	112	7,0	5/16"	5	
05110104001	003102	1,6	10,0	200	112	9,0	3/8"	5	
05110105001 <sup>1)</sup>	003119	2,0	12,0	250	117	10,0	1/2"	2	

<sup>1)</sup>ej Lasertip

### 334 SB Spårskruvmejsel – rak klinga



Code	EAN			
	4013288			
05100030001	181411		<b>334</b> 1x 1.2x6.5x150	10
05100031001	181220		<b>334</b> 1x 1.2x8.0x175	5

### 350 SK PH Krysspårsskruvmejsel

- Med sexkantsklinga och nyckelgrepp för överföring av högre moment

#### 350 SK PH Krysspårsskruvmejsel



	EAN	+	mm	mm	mm	mm	mm	mm	mm
Code	4013288								
05008750001 <sup>1)</sup>	108128	PH 0	4		60	81	2 3/8"		5
05008751001	108135	PH 1	5	8	80	98	3 1/8"		10
05008752001	108142	PH 2	6	10	100	105	4"		10
05008753001	108159	PH 3	8	13	150	112	6"		5

<sup>1)</sup>ej Lasertip

#### 350 PH Krysspårsskruvmejsel



	EAN	+	mm	mm	mm	mm	mm	mm
Code	4013288							
05008705001 <sup>1)</sup>	003591	PH 0	60	81	3,0	2 3/8"		5
05008706001 <sup>1)</sup>	108111	PH 0	100	81	3,0	4"		5
05008710001	003607	PH 1	80	98	4,5	3 1/8"		10
05008712001	003614	PH 1	200	98	4,5	8"		2
05008715001 <sup>1)</sup>	003621	PH 1	300	98	4,5	12"		2
05008720001	003638	PH 2	100	105	6,0	4"		10
05008723001	097996	PH 2	150	105	6,0	6"		10
05008725001	003645	PH 2	200	105	6,0	8"		2
05008730001 <sup>1)</sup>	003652	PH 2	300	105	6,0	12"		2
05008735001	003669	PH 3	150	112	8,0	6"		5
05008740001 <sup>1)</sup>	003676	PH 4	200	112	10,0	8"		2

<sup>1)</sup>ej Lasertip

### 350 PH SB Krysspårsskruvmejsel



	EAN	+	mm	mm	mm	mm	mm	mm
Code	4013288							
05100050001	181329	+	350 PH				1x PH 0x60 <sup>1)</sup>	10
05100051001	181336	+	350 PH				1x PH 1x80	10
05100052001	181343	+	350 PH				1x PH 2x100	10

<sup>1)</sup>ej Lasertip

### 355 SK PZ Krysspårsskruvmejsel

- Med sexkantsklinga och nyckelgrepp för överföring av högre moment

#### 355 SK PZ Krysspårsskruvmejsel



	EAN	+	mm	mm	mm	mm	mm	mm
Code	4013288							
05009340001 <sup>1)</sup>	108180	PZ 0	4		60	81	2 3/8"	5
05009341001	108197	PZ 1	5	8	80	98	3 1/8"	10
05009342001	108203	PZ 2	6	10	100	105	4"	10
05009343001	108210	PZ 3	8	13	150	112	6"	5

<sup>1)</sup>ej Lasertip

### 355 PZ Krysspårsskruvmejsel



Code	EAN	+	l <sub>1</sub>	l <sub>2</sub>	Ø	l <sub>3</sub>	
05009305001 <sup>1)</sup>	004024	PZ 0	60	81	3,0	2 3/8"	10
05009310001	004031	PZ 1	80	98	4,5	3 1/8"	10
05009312001	004048	PZ 1	200	98	4,5	8"	2
05009313001 <sup>1)</sup>	108166	PZ 1	300	98	4,5	12"	2
05009315001	004055	PZ 2	100	105	6,0	4"	10
05009317001	004062	PZ 2	200	105	6,0	8"	2
05347743001	097040	PZ 2	250	105	6,0	10"	2
05009319001 <sup>1)</sup>	108173	PZ 2	300	105	6,0	12"	2
05009320001	004079	PZ 3	150	112	8,0	6"	5
05009325001 <sup>1)</sup>	004086	PZ 4	200	112	10,0	8"	2

<sup>1)</sup>ej Lasertip

### 355 PZ SB Krysspårsskruvmejsel



Code	EAN	+		
05100055001	181282	+	355 PZ 1x PZ 0x60 <sup>1)</sup>	10
05100056001	181299	+	355 PZ 1x PZ 1x80	10
05100057001	181305	+	355 PZ 1x PZ 2x100	10

<sup>1)</sup>ej Lasertip

### Hex-Plus – Ger insexskruvar längre liv

Risken att profilen skadas – hålet blir runt försvinner

Mycket hög livslängd

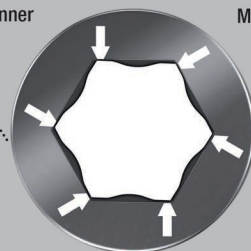

Högkvalitativ Kraftform Plus skruvmejsel.

Flerkomponents Kraftform-grepp, för snabbt och skonsamt arbete. Kraftform Plus: Hårda greppzoner för hög arbetshastighet, medan mjuka greppzoner garanterar hög momentöverföring. Hex-Plus ger större utformad kontaktyta mot skruvskallen.

Spänningskoncentrationen reduceras till ett minimum, och därmed även risken att skada skruvskallen.

Verktysväljare "Take it easy" med färgkodning enligt profil och storleksstämpel – för enkelt och snabbt val av rätt verktyg. Det sexkantiga rullstoppet hindrar verktyget från att rulla iväg.

- Sexkantsskruvmejsel Hex-Plus
- Hex-Plus – Ger insexskruvar längre liv

### 354 Sexkantsskruvmejsel Hex-Plus



Code	EAN	⊠	l <sub>1</sub>	l <sub>2</sub>	Ø	l <sub>3</sub>	
05023105001	003942	2,0	75	70	3,0	3"	5
05023107001	003959	2,5	75	81	3,0	3"	10
05023110001	003966	3,0	75	81	4,0	3"	10
05023115001	003973	4,0	75	98	5,0	3"	10
05023120001	003980	5,0	80	105	6,0	3 1/8"	10
05023125001	003997	6,0	80	105	7,0	3 1/8"	5
05023130001	004000	8,0	100	112	10,0	4"	5



### 352 Sexkantsskruvmejsel med kula

- Med sexkantssklinga och kula för säkert arbete även i svåra monteringslägen

#### 352 Sexkantsskruvmejsel med kula



	EAN	⊘	⊘	ℓ	ℓ	ℓ	
Code	4013288	mm	mm	mm	mm	mm	
05022795001	032577	1,5		60	70	2 3/8"	10
05022800001	003751	2,0		100	70	4"	10
05138070001	003768	2,5		100	81	4"	10
05022805001	003775	3,0		100	81	4"	10
05022810001	003782	4,0		100	98	4"	10
05022815001	003799	5,0		100	105	4"	10
05022820001	003805	6,0		125	105	5"	5
05022825001	003812	8,0		150	112	6"	5
05022830001	003829	10,0		150	112	6"	5
05022835001	003836	12,0		150	117	6"	5
05022905001	003843		5/32"	100	98	4"	5
05022910001	003850		3/16"	100	105	4"	5
05022920001	003874		1/4"	125	105	5"	5

### TORX® verktyg med hållarfunktion

Klämkraft håller TORX® skruvar stadigt.



Högkvalitativ Kraftform Plus skruvmejsel.

Flerkomponents Kraftform-grepp, för snabbt och skonsamt arbete. Kraftform Plus: Hårda greppzoner för hög arbetshastighet, medan mjuka greppzoner garanterar hög momentöverföring.

Med hållarfunktion: Klämkraften från yttrycket mellan klingspetsen och skruvprofilen håller skruvarna säkert på plats på verktyget. Det sexkantiga rullstoppet hindrar verktyget från att rulla iväg.

Med greppmärkning för att lättare hitta och sortera verktygen.

- Skruvmejsel för inner TORX® skruvar
- Med hållarfunktion för TORX® skruvar
- Flerkomponents Kraftform-grepp för snabb och ergonomisk skruvning
- Med greppmärkning för att lättare hitta och sortera verktygen
- Med sexkantigt rullstopp mot ivägrollning

### 367 TORX® HF skruvmejsel med hållarfunktion



	EAN	⊘	ℓ	ℓ	ℓ	ℓ	
Code	4013288		mm	mm	mm	mm	
05028048001	106643	TX 8	60	81	3,5	2 3/8"	10
05028049001	106650	TX 9	60	81	4,0	2 3/8"	10
05028050001	100696	TX 10	80	81	4,0	3 1/8"	10
05028051001	100702	TX 15	80	98	4,0	3 1/8"	10
05028052001	100719	TX 20	100	98	4,5	4"	10
05028070001	138415	TX 20	300	98	4,5	12"	4
05028053001	100726	TX 25	100	105	5,0	4"	10
05028071001	138408	TX 25	300	105	6,0	12"	4
05028054001	100733	TX 27	115	105	5,5	4 9/16"	10
05028072001	138392	TX 27	300	105	6,0	12"	4
05028055001	100740	TX 30	115	105	6,0	4 9/16"	10
05028073001	138385	TX 30	300	105	6,0	12"	4
05028056001	100757	TX 40	130	112	7,0	5 3/16"	10

### 367 TORX® skruvmejsel



	EAN						
Code	4013288		mm	mm	mm	"	
05028000001	025852	TX 5	60	70	3,5	2 3/8"	10
05028001001	004185	TX 6	60	70	3,5	2 3/8"	10
05028002001	004192	TX 7	60	70	3,5	2 3/8"	10
05028003001	004208	TX 8	60	81	3,5	2 3/8"	10
05028004001	004215	TX 9	60	81	4,0	2 3/8"	10
05028005001	004222	TX 10	80	81	4,0	3 1/8"	10
05028008001	004239	TX 15	80	98	4,0	3 1/8"	10
05028010001	004246	TX 20	100	98	4,5	4"	10
05028012001	004253	TX 25	100	105	5,0	4"	10
05028013001	004260	TX 27	115	105	5,5	4 9/16"	10
05028015001	004277	TX 30	115	105	6,0	4 9/16"	10
05028020001	004284	TX 40	130	112	7,0	5 1/8"	10

### 367 SB TORX® skruvmejsel



Code	EAN			
	4013288			
05100060001	181350		<b>367 TORX®</b> 1x TX 10x80	10
05100061001	181367		<b>367 TORX®</b> 1x TX 15x80	10
05100062001	181374		<b>367 TORX®</b> 1x TX 20x100	10
05100063001	181381		<b>367 TORX®</b> 1x TX 25x100	10
05100064001	181398		<b>367 TORX®</b> 1x TX 30x115	10

### 367 TORX® B0 skruvmejsel

Högkvalitativ Kraftform Plus skruvmejsel. Flerkomponents Kraftform-grepp, för snabbt och skonsamt arbete.

TORX® B0 skruvar har ett utskjutande stift i sin fattningsprofil. Detta förhindrar obehörig lossning, eftersom sådana skruvar inte kan användas med "vanliga" TORX® verktyg. Endast speciella TORX® B0-verktyg har ett hål som motsvarar stiftet.

Weras Black Point-spetsar och en avancerad härdningsprocess garanterar hög livslängd hos spetsarna, utmärkt korrosionsskydd och precis passning.

Det sexkantiga rullstoppet hindrar verktyget från att rulla iväg. Med greppmärkning för att lättare hitta och sortera verktygen.

- Med hål i TORX® profilen för att lossa så kallade säkerhetsförskruvningar

### 367 TORX® B0 skruvmejsel



	EAN						
Code	4013288		mm	mm	mm	"	
05138257001	039965	TX 7	60	70	3,5	2 3/8"	5
05138258001	039972	TX 8	60	81	3,5	2 3/8"	5
05138259001	039989	TX 9	60	81	4,0	2 3/8"	5
05138260001	025869	TX 10	80	81	4,0	3 1/8"	5
05138268001	108234	TX 10	300	81	4,0	12"	5
05138261001	025876	TX 15	80	98	4,0	3 1/8"	5
05138269001	108241	TX 15	300	98	4,0	12"	2
05138262001	025883	TX 20	100	98	4,5	4"	5
05138270001	108258	TX 20	300	98	4,5	12"	2
05138263001	025890	TX 25	100	105	5,0	4"	5
05138264001	025906	TX 27	115	105	5,5	4 9/16"	5
05138265001	025913	TX 30	115	105	6,0	4 9/16"	5
05138266001	025920	TX 40	130	112	7,0	5 1/8"	5

### 367 TORX PLUS® skruvmejsel

Högkvalitativ Kraftform Plus skruvmejsel från Wera. TORX PLUS® profil: Jämfört med den "normala" TORX® profilen är de 6 momentöverförande flankerna mellan verktyget och skruven förstörade med en elliptisk och icke-cirkulär form. Därmed fördelas den applicerade kraften vid skruvning över en större yta. Högre moment överförs, och samtidigt ökas både skruvens och verktygets livslängd.

Flerkomponents Kraftform-grepp, för snabbt och skonsamt arbete. Kraftform Plus: Hårda greppzoner för hög arbetshastighet, medan mjuka greppzoner garanterar hög momentöverföring.

Weras Black Point-spetsar ger precis passform och optimerat korrosionsskydd. Det sexkantiga rullstoppet hindrar verktyget från att rulla iväg. Med greppmärkning för att lättare hitta och sortera verktygen.

### 367 TORX PLUS® skruvmejsel



Code	EAN		mm	mm	mm	mm	
05028029001	041555	5 IP	60	70	3,5	2 3/8"	5
05028030001	040091	6 IP	60	70	3,5	2 3/8"	5
05028031001	040107	7 IP	60	70	3,5	2 3/8"	5
05028032001	040114	8 IP	60	70	3,5	2 3/8"	5
05028033001	040121	9 IP	60	81	4,0	2 3/8"	5
05028034001	040138	10 IP	80	81	4,0	3 1/8"	5
05028035001	040145	15 IP	80	98	4,0	3 1/8"	5
05028036001	040152	20 IP	100	98	4,5	4"	5
05028037001	040169	25 IP	100	105	5,0	4"	5
05028038001	040176	30 IP	115	105	6,0	4 9/16"	5

### 368 Skruvmejsel för innerfyrkantsskruvar

Högkvalitativ Kraftform Plus skruvmejsel för innerfyrkantsskruvar. Färgkodningssystemet gör att användaren snabbt kan hitta och identifiera den storlek som behövs. Flerkomponents Kraftform-grepp, för snabbt och skonsamt arbete.

Weras Black Point-spetsar ger precis passform och optimerat korrosionsskydd. Det sexkantiga rullstoppet hindrar verktyget från att rulla iväg. Med greppmärkning för att lättare hitta och sortera verktygen.

### 368 Skruvmejsel för innerfyrkantsskruvar



Code	EAN		mm	mm	mm	mm	
05117680001	028723	# 00	60	81	3,5	2 3/8"	5
05117681001	028730	# 0	60	81	4,0	2 3/8"	5
05117682001	028747	# 1	80	98	4,5	3 1/8"	5
05117683001	028754	# 1	200	98	4,5	8"	5
05117684001	028761	# 2	100	105	6,0	4"	5
05117685001	028778	# 2	200	105	6,0	8"	5
05117691001	040916	# 2	300	105	6,0	12"	2
05117686001	028785	# 3	150	112	8,0	6"	5
05117687001	028792	# 4	200	112	8,0	8"	5

### 368 SB Skruvmejsel för innerfyrkantsskruvar



Code	EAN			
05100070001	181404	368	1x # 1x80	5
05100071001	181428	368	1x # 2x100	5
05100072001	181435	368	1x # 3x150	5

### 338 Verktyg för radplintar

- Specialverktyg för upplåsning av kontaktfjädrar i elektriska kopplingsplintar
- På grund av den krökta geometrin är det möjligt att hantera radplintar som inte går att nå med en vanlig skruvmejsel
- Lämplig för fjäderklämmor med ledartvärnsnitt upp till 1,5 mm<sup>2</sup>, eller 2,5–4,0 mm<sup>2</sup>

### 338 Verktyg för radplintar



	EAN							
Code	4013288	mm	mm	mm	mm	mm		
05008101001	225641	0,4	2,5	81	81	2,5	3/32"	10
05008102001	225788	0,6	3,5	81	81	3,5	9/64"	10

### 391 Slangklämmeskruvmejsel med böjlig klinga

- Slangklämmeskruvmejsel för sexkantsskruvar
- Med flexibel rundklinga

### 391 Slangklämmeskruvmejsel med böjlig klinga



	EAN							
Code	4013288	mm	mm	mm				
05028148001	004703	6	167	98	6 9/16"			5
05028150001	004710	7	167	98	6 9/16"			5
05028152001	004727	8	167	98	6 9/16"			5

### 395 Hylsskruvmejsel

- Hylsskruvmejsel för sexkantsskruvar

### 395 Hylsskruvmejsel



	EAN							
Code	4013288	mm	mm	mm	mm	mm		
05028205001	004734	3,0	125	98	5,0	5"		5
05028210001	004741	3,5	125	98	6,1	5"		5
05028215001	004758	4,0	125	98	6,9	5"		5
05028220001	004765	4,5	125	98	7,1	5"		5
05028225001	004772	5,0	125	98	8,1	5"		5
05028230001	004789	5,5	125	98	8,1	5"		5
05029405001	004796	6,0	125	98	9,1	5"		5
05029410001	004802	7,0	125	105	11,0	5"		5
05029415001	004819	8,0	125	105	12,1	5"		5
05029420001	004826	9,0	125	105	13,1	5"		5
05029425001	004833	10,0	125	112	14,1	5"		5
05029430001	004840	11,0	125	112	16,0	5"		5
05029435001	004857	12,0	125	112	17,1	5"		5
05029440001	004864	13,0	125	112	18,1	5"		5
05029445001	004871	14,0	125	112	19,1	5"		5
05029450001	004888	15,0	125	112	21,0	5"		5



### 395 HO Hylsskruvmejsel

Högkvalitativ hylsskruvmejsel med ihåligt skaft från Wera. Ihåligt skaft för skruvning på gängstänger, eftersom stangen då kan passera muttern och genom skruvmejselns ihåliga skaft. Flerkomponents Kraftform-grepp för höga arbetshastigheter och utpräglat ergonomiskt skruvningsarbete.

Kraftform Plus: Hårda greppzoner för hög arbetshastighet, medan mjuka greppzoner garanterar hög momentöverföring.

Med sexkantigt rullstopp mot ivägrullning. Med greppmärkning för att lättare hitta och sortera verktygen. För sexkantsskruvar.

- Hylsskruvmejsel för sexkantsskruvar
- Ihåligt skaft för långa gängstänger, nicromatt

### 395 HO Hylsskruvmejsel



	EAN							
Code	4013288	mm		mm	mm	mm		
05029460001	108296	5,0		90	98	7,2	3 35/64"	5
05029461001	108302	5,5		90	98	7,2	3 35/64"	5
05029462001	108319	6,0		90	98	7,2	3 35/64"	5
05029463001	108326	7,0		90	105	7,2	3 35/64"	5
05029464001	108333	8,0		90	105	9,3	3 35/64"	5
05029465001	108340	10,0		90	112	9,3	3 35/64"	5
05029466001	108357	13,0		90	112	11,0	3 35/64"	5
05029501001	110503		3/16"	90	98	7,2	3 35/64"	5
05029502001	110510		1/4"	90	98	7,2	3 35/64"	5
05029503001	110527		5/16"	90	105	9,3	3 35/64"	5
05029504001	110534		11/32"	90	105	9,3	3 35/64"	5
05029505001	110541		3/8"	90	112	9,3	3 35/64"	5
05029506001	110558		7/16"	90	112	11,0	3 35/64"	5
05029507001	110565		1/2"	90	112	11,0	3 35/64"	5

### Verktygsväljare "Take it easy" med färgkodning – för enkelt och snabbt val av rätt verktyg.

Bits: Verktygsväljare "Take it easy"

Zyklop-hylsor: Verktygsväljare "Take it easy"

Vinkelskruvmejsel: Verktygsväljare "Take it easy"

Joker: Verktygsväljare "Take it easy"

Extra liten skruvmejsel med kort klinga för svåråtkomliga punkter. Kraftform-greppet i 2-komponentsmaterial, med sin praktiska kombination av hårda och mjuka greppzoner, tillåter ett fast grepp och exakt arbete.

Klingorna uppvisar alla fördelar med Weras bitsteknik. Speciell ytbehandling av klingorna för effektivt korrosionskydd och optimal passning i skruven.

Det sexkantiga rullstoppet hindrar verktyget från att rulla iväg.

- Kort kompakt form för arbete i trånga utrymmen
- Ergonomiskt Kraftform-grepp i 2-komponentsmaterial för precist arbete
- Klingor som erbjuder alla fördelar med Weras bitsteknik
- Med sexkantigt rullstopp mot ivägrullning
- Med verktygsväljare Take it easy: Färgkodning enligt profiler och storleksstämpel

### 335 Stubbskruvmejsel



	EAN							
Code	4013288	mm	mm	mm	mm	mm		
05008840001	212115	0,6	3,5	24,5	54	3,5	9/64"	5
05008841001	212122	0,8	4,0	24,5	54	4,0	5/32"	5
05008842001	212139	1,0	5,5	24,5	54	5,5	7/32"	5
05008843001	212146	1,2	6,5	24,5	54	6,5	1/4"	5
05008844001	212153	1,2	8,0	24,5	54	8,0	5/16"	5

### 350 PH Krysspår stubbskruvmejsel



	EAN	+	⌀	⌀	⌀	⌀	
<b>Code</b>	4013288		mm	mm	mm	mm	
05008850001	212160	PH 1	25	54	4,2	1"	5
05008851001	212177	PH 2	25	54	5,2	1"	5
05008852001	212184	PH 3	25	54	6,2	1"	5

### 355 PZ Krysspår stubbskruvmejsel



	EAN	*	⌀	⌀	⌀	⌀	
<b>Code</b>	4013288		mm	mm	mm	mm	
05008853001	212191	PZ 1	25	54	4,5	1"	5
05008854001	212207	PZ 2	25	54	6,0	1"	5
05008855001	212214	PZ 3	25	54	8,0	1"	5

### 367 TORX® Stubbskruvmejsel



	EAN	*	⌀	⌀	⌀	⌀	
<b>Code</b>	4013288		mm	mm	mm	mm	
05008856001	212245	TX 10	25	54	3,4	1"	5
05008857001	212252	TX 15	25	54	3,7	1"	5
05008858001	212269	TX 20	25	54	4,0	1"	5
05008859001	212276	TX 25	25	54	4,5	1"	5
05008860001	212283	TX 27	25	54	5,1	1"	5
05008861001	212290	TX 30	25	54	5,6	1"	5
05008862001	212306	TX 40	25	54	-	1"	5

### 368 Stubbskruvmejsel för innerfyrkantkantsskruvar

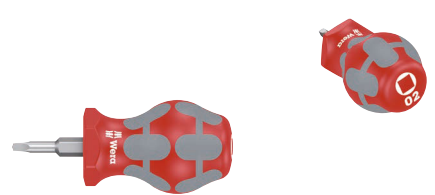

	EAN	□	⌀	⌀	⌀	⌀	
<b>Code</b>	4013288		mm	mm	mm	mm	
05008863001	212313	# 01	25	54	4,2	1"	5
05008864001	212320	# 02	25	54	4,2	1"	5

### 9650 Magnetlist Kraftform skruvmejselsats

Kraftform skruvmejselsats, 9 delar, på klämlist. Universalskruvmejselsats. Kraftform Plus-grepp för behagligt ergonomiskt arbete, utan blåsor och valkar. Hårda greppzoner för hög arbets-hastighet, mjuka greppzoner för hög momentöverföring. 932 A med genomgående sexkantsklinga och slagyta; 350, 355 och 335 med Lasertip: Spetsen på Weras Lasertip-skruvmejslar är mikroskopiskt fint uppruggad med laserstrålar.

Den uppruggade ytan bokstavligen "biter sig fast" i skruvskallen. Oavsiktlig urglidning är något som tillhör det förflutna. 160 iS VDE-isolerad och med Lasertip. Verktygsväljare "Take it easy" med färgkodning efter profil och storleksstämpel – för enkelt och snabbt val av rätt verktyg. Klämmorna på listen håller verktygen i ett stadigt grepp. Listens starka magnet håller den stadigt fast på metallytor. Alternativt kan listen skruvas fast på vägg.

- Det rätta verktyget för varje tillämpning – universalskruvmejsel-satsen
- Klämmorna på listen håller verktygen i ett stadigt grepp
- Listen fäster säkert på metallytor tack vare en stark magnet. Alternativt kan listen skruvas fast på vägg

### 9650 Magnetlist Kraftform skruvmejselsats

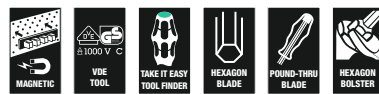

Code	EAN		
	4013288		
05051012001	228970		1
		⊖ 932 A 1x 1,0x5,5x100; 1x 1,2x7,0x125	
		⊕ 350 1x PH 2x100	
		⊕ 355 1x PZ 1x80; 1x PZ 2x100	
		⊕ 367 TORX® 1x TX 20x100; 1x TX 25x100	
		⊖ 335 1x 0,8x4,0x100	
		⊖ 160 iS VDE 1x 0,6x3,5x100	
		9611 1x 30,0x400,0	

## Kraftform Big Pack 300

- Skruvmejsel för spår-, krysspårsskruvar Phillips-Recess och Pozidriv och TORX®

### Kraftform Big Pack 300



Code	EAN		
05105630001	4013288 163622		1
		<b>+</b> 350 PH 1x PH 1x80; 1x PH 2x100; 1x PH 3x150	
		<b>+</b> 355 PZ 1x PZ 1x80; 1x PZ 2x100; 1x PZ 3x150	
		<b>*</b> 367 TORX® 1x TX 10x80; 1x TX 15x80; 1x TX 20x100; 1x TX 25x100; 1x TX 30x115	
		<b>—</b> 334 1x 1,2x6,5x150	
		<b>—</b> 335 1x 0,6x3,5x100 <sup>1)</sup> ; 1x 0,8x4,0x100	
		<b>Rack</b> 2x 190,0x50,0	

<sup>1)</sup> ej Lasertip

## Kraftform XXL

- Det rätta verktyget för varje tillämpning – universalskruvmejselsatsen

### Kraftform XXL



Code	EAN		
05051010001	4013288 139092		1
		<b>+</b> 350 PH 1x PH 1x80; 1x PH 2x100	
		<b>+</b> 355 PZ 1x PZ 1x80; 1x PZ 2x100	
		<b>—</b> 932 A 1x 1,0x5,5x100; 1x 1,2x7,0x125	
		<b>—</b> 334 1x 1,2x6,5x150	
		<b>—</b> 335 1x 0,8x4,0x100; 1x 1,0x5,5x125	
		<b>—</b> 160 i VDE 1x 0,4x2,5x80 <sup>1)</sup> ; 1x 0,6x3,5x100 <sup>1)</sup>	
		<b>—</b> 247 1x 0,5x3,0x70	
		<b>Rack</b> 2x 190,0x50,0	

<sup>1)</sup> ej Lasertip

<sup>2)</sup> Produkten säljs inte i USA och Kanada.

## Kraftform XXL 2



Code	EAN		
05051011001	4013288 144225		1
		+	<b>350 PH</b> 1x PH 2x100
		+	<b>355 PZ</b> 1x PZ 1x80; 1x PZ 2x100
		●	<b>932 A</b> 1x 1,0x5,5x100; 1x 1,2x7,0x125
		●	<b>335</b> 1x 0,8x4,0x100
		⊕	<b>367 TORX®</b> 1x TX 15x80; 1x TX 20x100; 1x TX 25x100
		●	<b>160 i VDE</b> 1x 0,4x2,5x80 <sup>1)</sup> ; 1x 0,6x3,5x100 <sup>1)</sup>
		●	<b>247</b> 1x 0,5x3,0x70
			<b>Rack</b> 2x 190,0x50,0

<sup>1)</sup>ej Lasertip

<sup>2)</sup>Produkten säljs inte i USA och Kanada.

## Kraftform XXL 3



Code	EAN		
05347106001	4013288 182388		1
		●	<b>932 A</b> 1x 1,0x5,5x100; 1x 1,2x7,0x125
		+	<b>350 PH</b> 1x PH 1x80; 1x PH 2x100
		●	<b>334</b> 1x 1,2x6,5x150
		●	<b>335</b> 1x 0,8x4,0x100; 1x 1,0x5,5x125
		○	<b>368</b> 1x # 1x80; 1x # 2x100
		●	<b>160 i VDE</b> 1x 0,4x2,5x80 <sup>1)</sup> ; 1x 0,6x3,5x100 <sup>1)</sup>
			<b>Rack</b> 2x 190,0x50,0

<sup>1)</sup>ej Lasertip

## Kraftform 2go 300

11 Kraftform skruvmejsel med verktygsväljare "Take it easy" i hållare Wera 2go 4. Med inställbar indelning för individuell anpassning.

- För montering på Wera 2go-systemet

## Kraftform 2go 300



Code	EAN		
05004313001	4013288 187833		1
			<b>Wera 2go 4</b> 1x 165,0x165,0x105,0
		+	<b>350 PH</b> 1x PH 1x80; 1x PH 2x100
		+	<b>355 PZ</b> 1x PZ 1x80; 1x PZ 2x100
		⊕	<b>367 TORX®</b> 1x TX 10x80; 1x TX 15x80; 1x TX 20x100; 1x TX 25x100; 1x TX 30x115
		●	<b>334 SK</b> 1x 0,8x4,5x90; 1x 1,2x7,0x125
			<b>K120</b> 1x 50,0x120,0

## 334 SK/6 Rack Skruvmejselsats Kraftform Plus Lasertip + rack

- Med sexkantsklinga och nyckelgrepp för överföring av högre moment

## 334 SK/6 Rack Skruvmejselsats Kraftform Plus Lasertip + rack



Code	EAN		
05007680001	4013288 111418		1
		+	<b>350 SK PH</b> 1x PH 1x80; 1x PH 2x100
		●	<b>334 SK</b> 1x 0,6x3,5x75 <sup>1)</sup> ; 1x 0,8x4,0x90; 1x 1,0x5,5x100; 1x 1,2x6,5x125

<sup>1)</sup>ej Lasertip



### 334/6 Rack Skruvmejselsats Kraftform Plus Lasertip + rack



Code	EAN		
05105650001	4013288 003133		1
		+	<b>350 PH</b> 1x PH 1x80; 1x PH 2x100
		-	<b>334</b> 1x 1,2x6,5x150
		-	<b>335</b> 1x 0,5x3,0x80 <sup>1)</sup> ; 1x 0,8x4,0x100; 1x 1,0x5,5x125

<sup>1)</sup>ej Lasertip

### 334/355 SK/6 Skruvmejselsats Kraftform Plus Lasertip + rack

- Med sexkantsklinga och nyckelgrepp för överföring av högre moment

### 334/355 SK/6 Skruvmejselsats Kraftform Plus Lasertip + rack



Code	EAN		
05007681001	4013288 111425		1
		+	<b>355 SK PZ</b> 1x PZ 1x80; 1x PZ 2x100
		-	<b>334 SK</b> 1x 0,6x3,5x75 <sup>1)</sup> ; 1x 0,8x4,0x90; 1x 1,0x5,5x100; 1x 1,2x6,5x125

<sup>1)</sup>ej Lasertip

### 334/355/6 Rack Skruvmejselsats Kraftform Plus Lasertip + rack



Code	EAN		
05105656001	4013288 003140		1
		+	<b>355 PZ</b> 1x PZ 1x80; 1x PZ 2x100
		-	<b>334</b> 1x 1,2x6,5x150
		-	<b>335</b> 1x 0,5x3,0x80 <sup>1)</sup> ; 1x 0,8x4,0x100; 1x 1,0x5,5x125

<sup>1)</sup>ej Lasertip

### 335/350/355/6 Skruvmejselsats Kraftform Plus Lasertip + rack



Code	EAN		
05105622001	4013288 041616		1
		+	<b>350 PH</b> 1x PH 1x80; 1x PH 2x100
		+	<b>355 PZ</b> 1x PZ 1x80; 1x PZ 2x100
		-	<b>335</b> 1x 0,8x4,0x100; 1x 1,0x5,5x125

### 335/350/355/3 Skruvmejselsats Kraftform Plus med 300 mm lång klinga

- Med extra lång klinga för djupa och svåråtkomliga punkter

### 335/350/355/3 Skruvmejselsats Kraftform Plus med 300 mm lång klinga

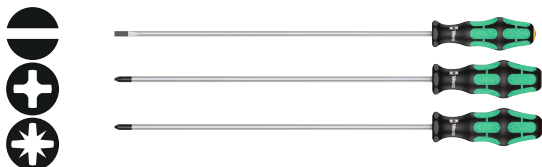

Code	EAN		
05347735002	120991		1
		335 1x 1,0x5,5x300 <sup>1)</sup>	
		350 PH 1x PH 2x300 <sup>1)</sup>	
		355 PZ 1x PZ 2x300 <sup>1)</sup>	

<sup>1)</sup>ej Lasertip

### 335/350/355/4 Skruvmejselsats Kraftform Plus med 200 mm lång klinga

- Med extra lång klinga för djupa och svåråtkomliga punkter

### 335/350/355/4 Skruvmejselsats Kraftform Plus med 200 mm lång klinga



Code	EAN		
05347736002	117397		1
		350 PH 1x PH 2x200	
		355 PZ 1x PZ 1x200; 1x PZ 2x200	
		335 1x 1,0x5,5x200	

### 335/350/367/7 Rack Skruvmejselsats Kraftform Plus Lasertip + rack



Code	EAN		
05320540001	094704		1
		350 PH 1x PH 2x100	
		355 PZ 1x PZ 1x80; 1x PZ 2x100	
		335 1x 0,8x4,0x100	
		367 TORX® 1x TX 15x80; 1x TX 20x100; 1x TX 25x100	

### 367/7 TORX® HF Skruvmejselsats Kraftform Plus med hållarfunktion + rack

- Med hållarfunktion för TORX® skruvar, nicromatt

### 367/7 TORX® HF Skruvmejselsats Kraftform Plus med hållarfunktion + rack



Code	EAN		
05223161001	118226		1
		367 TORX® HF 1x TX 8x60; 1x TX 10x80; 1x TX 15x80; 1x TX 20x100; 1x TX 25x100; 1x TX 27x115; 1x TX 30x115	

### 367/6 TORX® HF Skruvmejselsats Kraftform Plus med hållarfunktion + rack



Code		EAN		
05028059001		4013288	100764	1
			<b>367 TORX® HF</b> 1x TX 10x80; 1x TX 15x80; 1x TX 20x100; 1x TX 25x100; 1x TX 30x115; 1x TX 40x130	

### 367/4 TORX® HF Skruvmejselsats Kraftform Plus med hållarfunktion och 300 mm lång klinga

- Skruvmejsel för TORX® skruvar med hållarfunktion och extra lång, 300 mm, klinga

### 367/4 TORX® HF Skruvmejselsats Kraftform Plus med hållarfunktion och 300 mm lång klinga

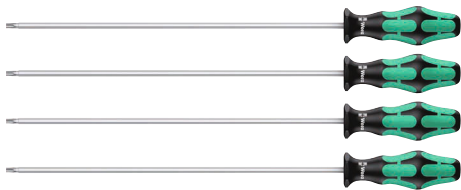

Code		EAN		
05028074001		4013288	138378	1
			<b>367 TORX® HF</b> 1x TX 20x300; 1x TX 25x300; 1x TX 27x300; 1x TX 30x300	

### 367/6 TORX® Skruvmejselsats Kraftform Plus + rack



Code		EAN		
05028062001		4013288	028891	1
			<b>367 TORX®</b> 1x TX 10x80; 1x TX 15x80; 1x TX 20x100; 1x TX 25x100; 1x TX 30x115; 1x TX 40x130	

### 334/368/6 Skruvmejselsats + rack



Code		EAN		
05347778001		4013288	122735	1
			<b>350 PH</b> 1x PH 1x80; 1x PH 2x100	
			<b>334</b> 1x 1,2x6,5x150	
			<b>335</b> 1x 0,8x4,0x100	
			<b>368</b> 1x # 1x80; 1x # 2x100	

### 367/6 TORX® B0 Skruvmejselsats Kraftform Plus + rack

- Skruvmejsel för inner TORX® skruvar med säkringsstift

### 367/6 TORX® B0 Skruvmejselsats Kraftform Plus + rack



	<b>Code</b>	<b>EAN</b>		
	05138250001	4013288 028907		1
			<b>367 TORX® B0</b> 1x TX 10x80; 1x TX 15x80; 1x TX 20x100; 1x TX 25x100; 1x TX 30x115; 1x TX 40x130	

### 338/2 Verktyg för radplintar, sats

Sats med 2 verktyg för fjäderklämmor. På grund av de böjda klingorna är det enkelt att komma åt fjäderklämmor i anslutningslådor som inte kan nås med ett rakt blad.

Klingan sitter fast i klämman så att båda händerna är fria för att föra in kabeln. Flerkomponents Kraftform-grepp, för snabbt och skonsamt arbete.

- Specialverktyg för upplåsning av kontaktfjädrar i elektriska kopplingsplintar
- På grund av den krökta geometrin är det möjligt att hantera radplintar som inte går att nå med en vanlig skruvmejsel
- Lämplig för fjäderklämmor med ledartvärsnitt upp till 1,5 mm<sup>2</sup>, eller 2,5–4,0 mm<sup>2</sup>

### 338/2 Verktyg för radplintar, sats



	<b>Code</b>	<b>EAN</b>		
	05008100001	4013288 225658		1
			<b>338</b> 1x 0,4x2,5x81; 1x 0,6x3,5x81	

### 395 H0/7 SM Hylsskruvmejselsats

- Hylsskruvmejsel för sexkantsskruvar
- Ihåligt skaft för långa gängstänger, nicromatt

### 395 H0/7 SM Hylsskruvmejselsats



	<b>Code</b>	<b>EAN</b>		
	05029510001	4013288 111432		1
			<b>395 H0</b> 1x 5,0x90; 1x 5,5x90; 1x 6,0x90; 1x 7,0x90; 1x 8,0x90; 1x 10,0x90; 1x 13,0x90	

### 395 H0/3 Sanitet/Sanitary Hylsskruvmejselsats

- Hylsskruvmejsel för sexkantsskruvar, Nicromatt
- Med ihåligt skaft för utskjutande gängstänger, speciellt lämpad för montering och demontering av tvättställsblandare

### 395 H0/3 Sanitet/Sanitary Hylsskruvmejselsats

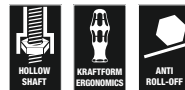

	<b>Code</b>	<b>EAN</b>		
	05134275001	4013288 207616		1
			<b>395 H0</b> 1x 10,0x90; 1x 13,0x90; 1x 7/16"x90	



### 391/3 Slangklämmeskruvmejselsats

- Med flexibel rundklinga

#### 391/3 Slangklämmeskruvmejselsats



Code		EAN		
05135311001		169860		1
		391		
		1x 6x167; 1x 7x167; 1x 8x167		

#### Stubby Set 1 Skruvmejselsats

Extra liten skruvmejsel med kort klinga för svåråtkomliga punkter. Kraftform-greppet i 2-komponentsmaterial, med sin praktiska kombination av hårda och mjuka greppytor, tillåter ett fast grepp och exakt arbete.

Klingorna uppvisar alla fördelar med Weras bitsteknik. Speciell ytbehandling av klingorna för effektivt korrosionsskydd och optimal passning i skruven.

Det sexkantiga rullstoppet hindrar verktyget från att rulla iväg.

- Kort kompakt form för arbete i trånga utrymmen
- Ergonomiskt Kraftform-grepp i 2-komponentsmaterial för precist arbete
- Klingor som erbjuder alla fördelar med Weras bitsteknik
- Med sexkantigt rullstopp mot ivägrullning
- Med verktygsväljare Take it easy: Färgkodning enligt profiler och storleksstämpel

#### Stubby Set 1 Skruvmejselsats



Code		EAN		
05008870001		212337		1
		335 Stubby		
		1x 0,6x3,5x24,5; 1x 0,8x4,0x24,5; 1x 1,0x5,5x24,5		
		350 PH Stubby		
		1x PH 1x25; 1x PH 2x25		

#### Stubby Set 2 Skruvmejselsats



Code		EAN		
05008871001		212344		1
		335 Stubby		
		1x 0,6x3,5x24,5; 1x 0,8x4,0x24,5; 1x 1,0x5,5x24,5		
		355 PZ Stubby		
		1x PZ 1x25; 1x PZ 2x25		

#### Stubby Set 3 Skruvmejselsats

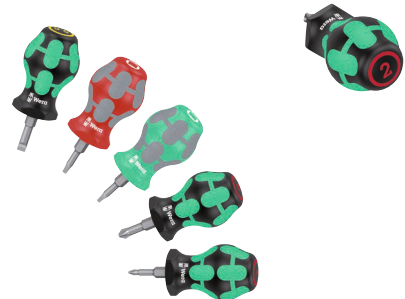

Code		EAN		
05008872001		214096		1
		350 PH Stubby		
		1x PH 1x25; 1x PH 2x25		
		335 Stubby		
		1x 1,0x5,5x24,5		
		368 Stubby		
		1x # 01x25; 1x # 02x25		

#### Stubby Set TX 1 Skruvmejselsats

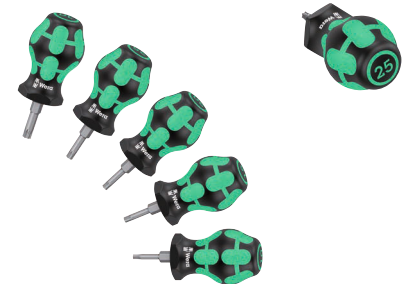

Code		EAN		
05008876001		212351		1
		367 TORX® Stubby		
		1x TX 10x25; 1x TX 15x25; 1x TX 20x25; 1x TX 25x25; 1x TX 30x25		

## Bicycle Big Pack 1



Code	EAN		
05004190001	220745		1
		<b>354 Hex-Plus</b> 1x 2,0x75; 1x 2,5x75	
		<b>454 HF</b> 1x 3x100; 1x 4x150; 1x 5x150; 1x 6x200; 1x 8x200	
		<b>367 TORX®</b> 1x TX 10x80	
		<b>467 TORX® HF</b> 1x TX 20x100; 1x TX 25x200	
		<b>932 A</b> 1x 1,0x5,5x100; 1x 1,2x7,0x125	
		<b>350 PH</b> 1x PH 1x80; 1x PH 2x100	

### 1267 A TORX® Flaggmejsel

Högkvalitativ Wera flaggmejsel för inner TORX® skruvar. Hög momentöverföring med små skruvar. Särskilt väl lämpade för byte av indexerbara skär.

BlackLaser-ytbehandlingen ger utmärkt ytskydd, även mot korrosion, och hög livslängd. Flerkomponents för extra bra grepp.

- TORX® flaggmejsel för inner TORX® skruvar
- Flerkomponentsgrepp
- Rundklinga med BlackLaser-beläggning – för bästa ytskydd och hög livslängd
- Med enastående korrosionsskydd
- Hög momentöverföring med små skruvar

### 1267 A TORX® Flaggmejsel



Code	EAN						
05026350001	093516	TX 6	33	62,0	3,0	1 19/64"	10
05026351001	093523	TX 7	33	62,0	3,0	1 19/64"	10
05026352001	093530	TX 8	40	69,0	3,0	1 37/64"	10
05026353001	093547	TX 9	40	69,0	3,0	1 37/64"	10
05026354001	093554	TX 10	40	69,0	3,0	1 37/64"	10

### 1267 A TORX PLUS® Flaggmejsel



Code	EAN						
05026360001	093561	6 IP	33	62,0	3,0	1 19/64"	10
05026361001	093578	7 IP	33	62,0	3,0	1 19/64"	10
05026363001	093608	9 IP	40	69,0	3,0	1 37/64"	10

### 1267 B TORX® Kombinations-flaggmejsel

Högkvalitativ Wera flaggmejsel med kombinationsprofil för inner TORX® - och insexskruvar. Hög momentöverföring med små skruvar.

Särskilt väl lämpade för byte av indexerbara skär. BlackLaser-ytbehandlingen ger utmärkt ytskydd, även mot korrosion, och hög livslängd. Flerkomponents för extra bra grepp.

### 1267 B TORX® Kombinations-flaggmejsel

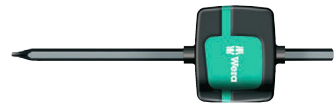

Code	EAN						
05026372001	093639	TX 15	3,5	47	86,0	1 27/32"	10
05026373001	093707	TX 15	4	47	86,0	1 27/32"	10
05026374001	093646	TX 20	4	47	86,0	1 27/32"	10

### 1267 B TORX PLUS® Kombinations-flaggmejsel



Code	EAN						
05026382001	093677	15 IP	3,5	47	86,0	1 27/32"	10

## 9500 Magnetiserare SB

Wera magnetiserare för magnetisering och avmagnetisering av verktyget så att skruven hålls säkert på klingan.

- För magnetisering och avmagnetisering av verktyg
- För att magnetisera, för verktygsspetsen längs den positiva sidan
- För att avmagnetisera, för verktygsspetsen längs den negativa sidan

### 9500 Magnetiserare SB



	EAN							
Code	4013288	mm						
05033404001	219589	64,6						1

### 1427 Syl



	EAN							
Code	4013288	mm	mm					
05027405001	019998	105	92	4 3/16"				5

### 1428 Pryl



	EAN							
Code		mm	mm					
05027455001	020000	107	92	4 9/32"				5

## 9611 Magnetlist för upp till 9 Kraftform-skruvmejslar, obestyckad

- Klämmorna på listan håller verktygen i ett stadigt grepp
- Listan fäster säkert på metallytor tack vare en stark magnet. Alternativt kan listan skruvas fast på vägg

### 9611 Magnetlist för upp till 9 Kraftform-skruvmejslar, obestyckad



	EAN							
Code	4013288	mm	mm					
05136414001	230690	30,0	400,0					1

### Rack för Kraftform Micro skruvmejslar



	EAN							
Code		mm	mm					
05134002001	100047	190,0	80					1

### Rack för Kraftform skruvmejsel



	EAN							
Code	4013288	mm	mm					
05134001001	100030	190,0	50,0					1

### 1440/1442 Skruvhållarsats

Wera skruvhållarsats: Insatsverktyg med hållarfunktion för skruvar. Håller alla skruvprofiler säkert på verktyget.

Skruvhållaren kan skjutas uppåt på klingan under skruvning. Hållaren stör därför inte arbetet vid djupsittande skruvar.

- Skruvhållarsats
- Insatsverktyg med hållarfunktion för skruvar
- Håller alla skruvprofiler och -storlekar säkert på verktyget
- Av robust elastomerplast

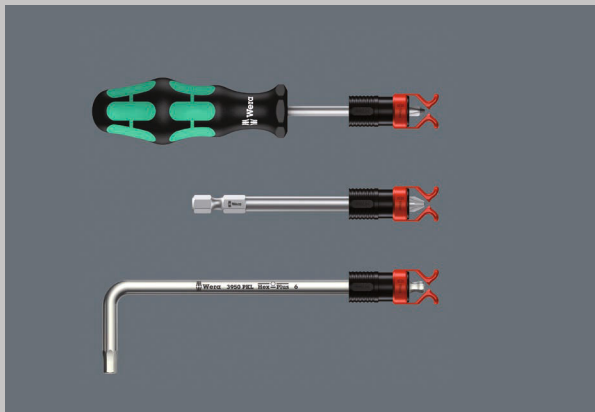

### 1441 SB Skruvhållare för skruvmejselklingor, långa bits och L-nycklar med hållarfunktion för skruvar



Code	EAN	∅	h							
05073681001	140357	4,5-6,0	41,0							1

### 1440/1442 Skruvhållarsats



Code	EAN									
05073680001	140340									1
				1440						
				1x 4,5-6,0x41,0						
				1442						
				1x 6,0-8,5x41,0						

### 9108/2 sats med monteringsnycklar för solenergikontaktton MC4

Sats bestående av 2 monteringsnycklar för solenergikontaktton MC4 (Multi-Contact).

- 2 monteringsnycklar 9108 för solenergikontaktton MC4 (Multi-Contact)
- För montering och öppning av solenergikontaktton MC4
- Glasfiberarmerad plast

### 9108/2 sats med monteringsnycklar för solenergikontaktton MC4



Code	EAN									
05136700001	230461									1
				9108						
				2x 115						

### 9523 Kedjebrytar-reservdelssats

- Med kedjebrytare och -hållare med utbytbar nitstift för öppning och stängning av cykelkedjor. Lämplig för kedjor till cyklar med 1 till 12 växlar

### 9523 Kedjebrytar-reservdelssats

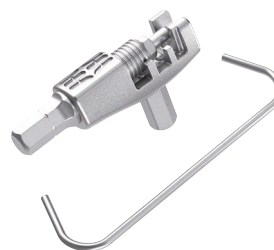

Code	EAN									
05136039001	227867									1
				9513						
				Kedjebrytare						
				9512						
				Kedjekrok						

### Bicycle Set 13

Däckavtagarsats i 2 delar för mobil eller stationär användning. De två däckavtagarna är tillverkade av glasfiberarmerad plast: Däckavtagare 9502 med bitshållare, som också är lämplig för fastsättning av prestaventilen, och däckavtagare 9503 med ventilverktyg.

Med däckavtagare av glasfiberarmerad plast kan däcken tas av säkert utan att skada fälgen.

- 2 däckavtagare (9502+9503) i glasfiberarmerad plast
- Med däckavtagare av glasfiberarmerad plast kan däcken tas av säkert utan att skada fälgen.
- 1/4"-sexkantshylsan i däckavtagare 9502 möjliggör montering av prestaventiler och användning av en 1/4"-bits
- Däckavtagare 9503 med ventilverktyg och avluftare

### Bicycle Set 13



Code	EAN		
	4013288		
05004184001	220585	<b>9502</b> 1x 105,0	5
		<b>9503</b> 1x 105,0	

### Bicycle Set 15

Det extremt kompakta och lätta cykelverktyget med två 4-vägs-bits och tre däckavtagare. Fyra olika skruvprofiler kan hanteras med en enda bits. Betydande viktbesparing på mer än 50 %.

På grund av den enorma utrymmesbesparingen är Bicycle Set 15 mycket väl lämpad för arbete i fält. Hantering av större profiler möjliggörs av den lilla fjäderbelastade effekten. Bitsen har en 1/4"-sexkantsfattning (Wera-fäste serie 1) och kan därmed även användas med t.ex. bitsspärrehandtag och bitshandtag med Rapidaptor.

Däckavtagare 9504 har en 1/4"-fattning för användning av 1/4"-bits. Om båda däckavtagarna 9504 placeras över varandra kan en 4-i-1-bits användas och ett skruvingsverktyg erhållas. Däckavtagare 9505 är både ett ventilverktyg och en avluftare. Däckavtagare och 4-i-1-bits kan sättas ihop; så att allt blir kompakt och oförlorbart.

### Bicycle Set 15



Code	EAN		
	4013288		
05004182001	222190	<b>9504</b> 2x 105,0	1
		<b>9505</b> 1x 105,0	
		<b>9506</b> 1x 3,0; 4,0; 5,0; 6,0x37	
		<b>9507</b> 1x 2,5; 5,0; 6,0; TX 25x37	



## Kraftform Micro – Elektrikerskruvmejsel

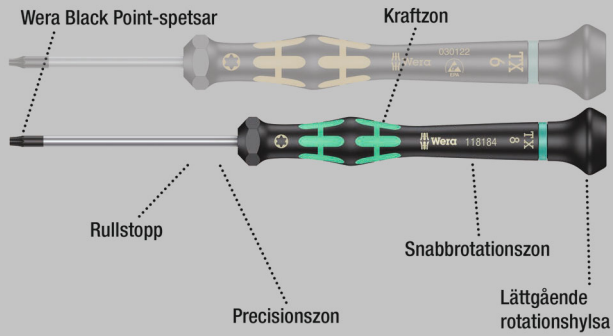

Högkvalitativ Wera Micro-skruvmejsel för finmekaniska förskruvningar. Genom att stödja handen på den vridbara toppen och tack vare snabbrotationszonen under toppen går det att snurra skruvmejseln blixtnsabbt. Inget tidsödande omtag behövs. Kraftzon med integrerade mjuka partier garanterar överföring av stort lossnings- och åtdragningsmoment. Precisionszon för rätt vridningsvinkel under justeringsarbete.

Weras Black Point-spetsar ger precis passform och optimerat korrosionsskydd. Verktögsväljare Take it easy med färgkodning enligt profil och storleksstämpel – för enkelt och snabbt val av rätt verktyg.

- Flerkomponents Kraftform Micro-grepp för snabb och ergonomisk skruvning
- Med rullstopp och vridbar topp för snabb åtdragning
- Weras Black Point-spetsar ger precis passform och optimerat korrosionsskydd
- Med verktögsväljare Take it easy: Färgkodning enligt profiler och storleksstämpel

## 2035 Elektriker-spårskruvmejsel

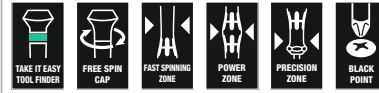

	EAN							
Code	4013288	mm	mm	mm	mm	mm	mm	
05117990001	108418	0,16	0,8	40	97	2,0	1/32"	10
05117991001	108425	0,18	1,0	40	97	2,0	0,04"	10
05117992001	108432	0,20	1,2	40	97	2,0	0,05"	10
05118002001	031877	0,23	1,5	40	97	2,0	1/16"	10
05118003001	108456	0,23	1,5	60	97	2,0	1/16"	10
05118000001	031860	0,25	1,2	40	97	2,0	0,05"	10
05117993001	108463	0,30	1,8	40	97	2,0	0,07"	10
05118004001	031884	0,30	1,8	60	97	2,0	0,07"	10
05118017001	151704	0,30	2,0	50	97	2,0"	5/64"	10
05117997001	194824	0,35	2,5	40	97	2,5	3/32"	10
05118005001	108470	0,40	2,0	40	97	2,5	5/64"	10
05118006001	031891	0,40	2,0	60	97	2,5	5/64"	10
05118007001	108487	0,40	2,0	100	97	2,5	5/64"	10
05117994001	108494	0,40	2,5	50	97	2,5	3/32"	10
05118008001	031907	0,40	2,5	80	97	2,5	3/32"	10
05117995001	108517	0,50	3,0	50	97	3,0	1/8"	10
05118010001	031914	0,50	3,0	80	97	3,0	1/8"	10
05118012001	031921	0,60	3,5	80	97	4,0	9/64"	10
05118014001	031938	0,80	4,0	80	97	4,0	5/32"	10

## 2055 PZ Elektriker-krysspårsskruvmejsel



	EAN						
Code	4013288		mm	mm	mm	mm	
05118030001	032195	PZ 0	60	97	3,0	2 3/8"	10
05118032001	032201	PZ 1	80	97	4,0	3 1/16"	10

## 2050 PH Elektriker-krysspårsskruvmejsel



	EAN	+	⌀	ℓ	ℓ	ℓ	ℓ	
Code	4013288		mm	mm	mm	mm		
05345290001 <sup>1)2)</sup>	164506	PH 000	40	97	1,5/2,5	1 9/16"		10
05118019001 <sup>1)2)</sup>	108562	PH 00	40	97	1,8/2,5	1 9/16"		10
05118020001 <sup>1)</sup>	031969	PH 00	60	97	2,5	2 3/8"		10
05118026001 <sup>3)</sup>	194800	PH 0	40	97	3,0	1 9/16"		10
05118022001 <sup>3)</sup>	031976	PH 0	60	97	3,0	2 3/8"		10
05118023001	108579	PH 1	60	97	4,0	2 3/8"		10
05118024001	031983	PH 1	80	97	4,0	3 1/8"		10

<sup>1)</sup> Optimerad för den asiatiska versionen av Phillips-skrivar

<sup>2)</sup> I fattningsändan är klingan nedsvärd till nominellt mått på en sträcka av 10 mm

<sup>3)</sup> Storlek 0 modifierad enligt JCIS 0 (Japanese Camera Industrial Standard)

## 2067 Elektriker TORX® HF skruvmejsel med hållarfunktion

- Med hållarfunktion för TORX® skruvar

## 2067 Elektriker TORX® HF skruvmejsel med hållarfunktion



	EAN	+	⌀	ℓ	ℓ	ℓ	ℓ	
Code	4013288		mm	mm	mm	mm		
05118180001	108623	TX 4	40	97	2,5	1 9/16"		5
05118181001	108630	TX 5	40	97	3,0	1 9/16"		5
05118182001	108647	TX 6	40	97	3,0	1 9/16"		5
05118183001	108654	TX 7	60	97	3,0	2 3/8"		5
05118184001	108661	TX 8	60	97	3,0	2 3/8"		5
05118185001	108678	TX 9	60	97	4,0	2 3/8"		5
05118186001	108685	TX 10	60	97	4,0	2 3/8"		5

## 2067 Elektriker TORX® Skruvmejsel



	EAN	+	⌀	ℓ	ℓ	ℓ	ℓ	
Code	4013288		mm	mm	mm	mm		
05118035001	108593	TX 1	40	97	2,0	1 9/16"		5
05118036001	108609	TX 2	40	97	2,0	1 9/16"		5
05118037001	108616	TX 3	40	97	2,0	1 9/16"		5
05118039001	040084	TX 4	40	97	2,5	1 9/16"		5
05118040001	032218	TX 5	40	97	3,0	1 9/16"		5
05118042001	032225	TX 6	40	97	3,0	1 9/16"		5

## 2067 Elektriker TORX® BO Skruvmejsel



	EAN	+	⌀	ℓ	ℓ	ℓ	ℓ	
Code	4013288		mm	mm	mm	mm		
05118044001	032232	TX 7	60	97	3,0	2 3/8"		5
05118046001	032249	TX 8	60	97	3,0	2 3/8"		5
05118048001	032256	TX 9	60	97	4,0	2 3/8"		5
05118050001	032263	TX 10	60	97	4,0	2 3/8"		5
05118052001	032270	TX 15	60	97	4,0	2 3/8"		5
05118054001	032287	TX 20	60	97	4,0	2 3/8"		5

## 2067 Elektriker TORX PLUS® IPR Skruvmejsel



	EAN	+	⌀	ℓ	ℓ	ℓ	ℓ	
Code	4013288		mm	mm	mm	mm		
05030160001	178749	1 IPR	40	97	2,0	1 37/64"		5

<sup>1)</sup> Utan hål

## Hex-Plus – Ger insexskruvar längre liv

Risken att profilen skadas – hålet blir runt försvinner

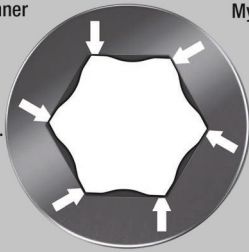

Mycket hög livslängd

- Kraftform Micro-skruvmejsel för insexskruvar
- Hex-Plus – Ger insexskruvar längre liv

### 2054 Elektriker-sexkantskruvmejsel

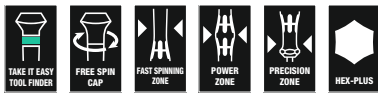

Code	EAN	⊙	⊙	⌄	⌄	∅	⌄	📦
Code	4013288	mm		mm	mm	mm		
05118060001	032072	0,7		40	97	3,0	1 9/16"	5
05118062001	032089	0,9		40	97	3,0	1 9/16"	5
05118064001	032096	1,3		40	97	3,0	1 9/16"	5
05118066001	032102	1,5		60	97	3,0	2 3/8"	5
05118068001	032119	2		60	97	3,0	2 3/8"	5
05118070001	032126	2,5		60	97	4,0	2 3/8"	5
05118072001	032133	3,0		60	97	4,0	2 3/8"	5
05345284001	152206	-	0,028"	40	97	3,0	1 9/16"	5
05345285001	152213	-	0,035"	40	97	3,0	1 9/16"	5
05118074001	032140	-	0,05"	40	97	3,0	1 9/16"	5
05118076001	032157	-	1/16"	60	97	3,0	2 3/8"	5
05118078001	032164	-	5/64"	60	97	3,0	2 3/8"	5
05118080001	032171	-	3/32"	60	97	4,0	2 3/8"	5
05118082001	032188	-	7/64"	60	97	4,0	2 3/8"	5
05118075001	108807	-	1/8"	60	97	4,0	2 3/8"	5

## 2052 Elektriker Sexkantskruvmejselmed kula

- Kulhuvudet gör det säkert att arbeta även i svåra monteringslägen

### 2052 Elektriker Sexkantskruvmejselmed kula

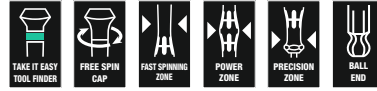

Code	EAN	⊙	⊙	⌄	⌄	∅	⌄	📦
Code	4013288	mm		mm	mm	mm		
05118089001	108814	1,3		60	97	3,0	2 3/8"	5
05118090001	031990	1,5		60	97	3,0	2 3/8"	5
05118092001	032003	2,0		60	97	3,0	2 3/8"	5
05118094001	032010	2,5		60	97	4,0	2 3/8"	5
05118096001	032027	3,0		60	97	4,0	2 3/8"	5
05118098001	032034	-	1/16"	60	97	3,0	2 3/8"	5
05118100001	032041	-	5/64"	60	97	3,0	2 3/8"	5
05118102001	032058	-	3/32"	60	97	3,0	2 3/8"	5
05118106001	110954	-	7/64"	60	97	4,0	2 3/8"	5
05118103001	108821	-	1/8"	60	97	4,0	2 3/8"	5

### 2072 Elektriker Skruvmejsel för Microstix® skruvar



Code	EAN	⊙	⌄	⌄	∅	⌄	📦
Code	194817	m	40	97	2,5	1 9/16"	5
05118145001	194817	m	40	97	2,5	1 9/16"	5

## 2069 Elektriker Hylsmejsel



	EAN							
Code	4013288	mm		mm	mm	mm		
05118108001	108852	1,5		60	97	5,7	2 3/8"	5
05118109001	108869	1,8		60	97	5,7	2 3/8"	5
05118110001	032300	2,0		60	97	5,7	2 3/8"	5
05118112001	032317	2,5		60	97	5,7	2 3/8"	5
05118114001	032324	3,0		60	97	5,7	2 3/8"	5
05118116001	032331	3,2		60	97	5,7	2 3/8"	5
05118118001	032348	3,5		60	97	5,7	2 3/8"	5
05118120001	032355	4,0		60	97	5,7	2 3/8"	5
05118122001	032362	4,5		60	97	6,4	2 3/8"	5
05118124001	032379	5,0		60	97	7,0	2 3/8"	5
05118126001	032386	5,5		60	97	7,8	2 3/8"	5
05345281001	150189	6,0		60	97	8,5	2 3/8"	5
05118128001	032393	-	3/32"	60	97	5,7	2 3/8"	5
05118130001	032409	-	7/64"	60	97	5,7	2 3/8"	5
05118132001	032416	-	1/8"	60	97	5,7	2 3/8"	5
05118134001	032423	-	9/64"	60	97	5,7	2 3/8"	5
05118136001	032430	-	5/32"	60	97	5,7	2 3/8"	5
05118135001	110596	-	3/16"	60	97	6,6	2 3/8"	5
05118137001	112019	-	7/32"	60	97	7,8	2 3/8"	5
05345282001	150196	-	1/4"	60	97	9,0	2 3/8"	5

## 1429 Urtagare

- Urtagare för att lossa fastsittande komponenter från kretskort efter avlödning

## 1429 Urtagare



	EAN							
Code	4013288	mm	mm	mm	mm			
05027456001	112187	1,0	3,5	50	97			10

## 1013 Kraftform Micro Bitshandtag

Kraftform Micro-handtag med ergonomiskt Kraftform-grepp för behagligt utmattningsfritt arbete. Rullstoppet hindrar verktyget från att rulla iväg.

För bits med 4 mm halvmåne-fattning och bits med 4 mm HIOS-fattning. Perfekt för montering av smartphones, mobiltelefoner, kameror och elektroniska enheter, liksom i dentallaboratorier och tandläkarmottagningar.

- Kraftform Micro-bitshandtag
- Kraftform Micro-grepp, flerkomponents, med rullstopp och vridbar topp
- För bits med 4 mm halvmåne-fattning och bits med 4 mm HIOS-fattning
- Använd t.ex. för smartphones, mobiltelefoner, kameror och elektroniska apparater

## 1013 Kraftform Micro Bitshandtag



	EAN						
Code	4013288	mm	mm				
05051276001	183699	23	97	29/32"			1

## Kraftform Micro Big Pack 1 Elektriker-skruvmejselsats

Wera Micro-skruvmejslar i sats för finmekaniska förskruvningar. Genom att stödja handen på den vridbara toppen och tack vare snabbrotationszonen under toppen går det att snurra skruvmejseln blixtsnabbt. Inget tidsödande omtag behövs.

Förvaring och transport i robust fodral, så att verktyget alltid är till hands.

Med verktygsväljare Take it easy: Färgkodning enligt profiler och storleksstämpel.

- 25 delars Kraftform Micro-skruvmejselsats i robust och kompakt rullfodral
- Flerkomponents Kraftform Micro-grepp för snabbt och ergonomiskt arbete
- Verktyg med rullstopp och vridbar topp för snabb åtdragning
- Weras Black Point-spetsar ger precis passform och optimerat korrosionsskydd
- Med verktygsväljare Take it easy: Färgkodning enligt profiler och storleksstämpel
- Lämplig t.ex. för elektrotekniker, optiker, finmekaniker, juvelerare och datorbyggare

## Kraftform Micro Big Pack 1 Elektriker-skruvmejselsats



Code	EAN		
0513400001	209580		1
		<b>2050 PH Micro</b> 1x PH 000x40 <sup>1) 2)</sup> ; 1x PH 00x40 <sup>1) 2)</sup> ; 1x PH 0x40 <sup>3)</sup>	
		<b>2067 TORX®</b> 1x TX 5x40; 1x TX 6x40	
		<b>2067 TORX® HF</b> 1x TX 5x40; 1x TX 6x40; 1x TX 7x60; 1x TX 8x60; 1x TX 10x60	
		<b>2067 TORX PLUS® IPR Micro</b> 1x 1 IPRx40	
		<b>2054 Micro</b> 1x 0,9x40; 1x 1,3x40; 1x 1,5x60; 1x 2x60	
		<b>2035 Micro</b> 1x 0,23x1,5x40; 1x 0,30x1,8x60; 1x 0,35x2,5x40; 1x 0,40x2,0x60; 1x 0,50x3,0x80	
		<b>2069 Micro</b> 1x 4,0x60; 1x 5,5x60	
		<b>2072 1x mx40</b>	
		<b>1429 1x 1,0x3,5x50</b>	
		<b>K240 1x 50,0x240,0</b>	

<sup>1)</sup> Optimerad för den asiatiska versionen av Phillips-skrivar

<sup>2)</sup> I fattningsändan är klingan nedsvarvad till nominellt mått på en sträcka av 10 mm

<sup>3)</sup> Storlek 0 modifierad enligt JCIS 0 (Japanese Camera Industrial Standard)

## Kraftform Micro 12 Universal 1 Elektriker-skruvmejselsats

- Kraftform Micro-skruvmejselsats i robust fodral

## Kraftform Micro 12 Universal 1 Elektriker-skruvmejselsats



Code	EAN		
05073675001	165695		1
		<b>2050 PH Micro</b> 1x PH 00x60 <sup>1)</sup> ; 1x PH 0x60 <sup>2)</sup>	
		<b>2067 TORX® HF</b> 1x TX 5x40; 1x TX 6x40	
		<b>2035 Micro</b> 1x 0,23x1,5x40; 1x 0,30x1,8x60; 1x 0,40x2,0x60; 1x 0,40x2,5x80; 1x 0,50x3,0x80	
		<b>2054 Micro</b> 1x 0,9x40; 1x 1,5x60; 1x 2x60	

<sup>1)</sup> Optimerad för den asiatiska versionen av Phillips-skrivar

<sup>2)</sup> Storlek 0 modifierad enligt JCIS 0 (Japanese Camera Industrial Standard)



## Kraftform Micro 12 Electronics 1 Elektriker-skruvmejselsats

- Kraftform Micro-skruvmejsel för spår-, Phillips TORX® B0-, Hex-, IPR- och Microstix® skruvar

### Kraftform Micro 12 Electronics 1 Elektriker-skruvmejselsats



Code	EAN		
05073677001	194831		1
		<b>2050 PH Micro</b> 1x PH 000x40 <sup>1) 2)</sup> ; 1x PH 00x40 <sup>1) 2)</sup> ; 1x PH 0x40 <sup>3)</sup>	
		<b>2067 TORX® B0 Micro</b> 1x TX 8x60; 1x TX 10x60	
		<b>2067 TORX PLUS® IPR Micro</b> 1x 1 IPRx40	
		<b>2035 Micro</b> 1x 0,23x1,5x40; 1x 0,35x2,5x40	
		<b>2069 Micro</b> 1x 2,5x60; 1x 3,0x60	
		<b>2072</b> 1x mx40	
		<b>1429</b> 1x 1,0x3,5x50	

<sup>1)</sup> Optimerad för den asiatiska versionen av Phillips-skrivar

<sup>2)</sup> I fattningsändan är klingan nedsvarvad till nominellt mått på en sträcka av 10 mm

<sup>3)</sup> Storlek 0 modifierad enligt JCIS 0 (Japanese Camera Industrial Standard)

## Kraftform Kompakt Micro 11 Electronics 1

Kraftform Kompakt Micro-sats för finmekaniska tillämpningar. För bitshållare med 4 mm halvmåne-fattning (Wera serie 9) och bits med 4 mm HIOS-fattning (Wera serie 21). Grepp-/växelklingsystem för blixtnabbt klingbyte.

Kraftform Micro-grepp med roterbar lock och snabb snabbvidzon för blixtnabb åtdragning. Inget tidsödande byte av handgrepp behövs. Kraftzon med integrerade mjuka greppytor för överföring av lossnings- och åtdragningsmoment. Precisionszon direkt över klingan för rätt vridningsvinkel under justeringsarbete.

Med 10 bits för hand- och maskinskrivning. Blixtnabb bitsfixering: För bara in biten i hållaren. Låsningen är automatisk och passningen säker. För att byta bit, skjut bara hylsan framåt och ta ut biten. Fritt roterande hylsa som gör det enkelt att styra verktyget under skrivning.

### Kraftform Kompakt Micro 11 Electronics 1



Code	EAN		
05073676001	194848		1
		<b>1013 Kraftform Micro</b> 1x 97	
		<b>851/9 C</b> 1x PH 000x44 <sup>1)</sup> ; 1x PH 00x44 <sup>1)</sup> ; 1x PH 0x44 <sup>2)</sup>	
		<b>867/9 C TORX®</b> 1x TX 8x44	
		<b>867/9 C TORX PLUS®</b> 1x 3 IPx44	
		<b>867/9 IPR TORX® PLUS</b> 1x 1 IPRx44	
		<b>800/9 C</b> 1x 0,35x2,5x44	
		<b>872/9</b> 1x mx44	
		<b>869/9</b> 1x 2,5x44,0; 1x 3,0x44,0	

<sup>1)</sup> Optimerad för den asiatiska versionen av Phillips-skrivar

<sup>2)</sup> Storlek 0 modifierad enligt JCIS 0 (Japanese Camera Industrial Standard)

## Kraftform Kompakt Micro 11 Universal 1



Code	EAN		
05135938001	4013288 178343		1
		<b>1013 Kraftform Micro</b> 1x 97	
		<b>851/9 C</b> 1x PH 00x44 <sup>1)</sup> ; 1x PH 0x44 <sup>2)</sup> ; 1x PH 1x44 <sup>1)</sup>	
		<b>840/9 C</b> 1x 1,5x44; 1x 2,0x44	
		<b>800/9 C</b> 1x 0,23x1,5x44; 1x 0,40x2,0x44; 1x 0,50x3,0x44	
		<b>867/9 C TORX®</b> 1x TX 5x44; 1x TX 6x44	

<sup>1)</sup> Optimerad för den asiatiska versionen av Phillips-skrivar

<sup>2)</sup> Storlek 0 modifierad enligt JCIS 0 (Japanese Camera Industrial Standard)

## 2035/6 A Elektriker-skrivmejselsats + rack

- Med praktiskt rack av plast

## 2035/6 A Elektriker-skrivmejselsats + rack



Code	EAN		
05118150001	4013288 031945		1
		<b>2050 PH Micro</b> 1x PH 00x60 <sup>1)</sup> ; 1x PH 0x60 <sup>2)</sup>	
		<b>2035 Micro</b> 1x 0,30x1,8x60; 1x 0,40x2,0x60; 1x 0,40x2,5x80; 1x 0,50x3,0x80	

<sup>1)</sup> Optimerad för den asiatiska versionen av Phillips-skrivar

<sup>2)</sup> Storlek 0 modifierad enligt JCIS 0 (Japanese Camera Industrial Standard)

## 2035/6 B Elektriker-skrivmejselsats + rack

- Med praktiskt rack av plast

## 2035/6 B Elektriker-skrivmejselsats + rack



Code	EAN		
05118152001	4013288 031952		1
		<b>2050 PH Micro</b> 1x PH 0x60 <sup>1)</sup> ; 1x PH 1x80	
		<b>2035 Micro</b> 1x 0,40x2,5x80; 1x 0,50x3,0x80; 1x 0,60x3,5x80; 1x 0,80x4,0x80	

<sup>1)</sup> Storlek 0 modifierad enligt JCIS 0 (Japanese Camera Industrial Standard)

## 2050/6 Elektriker-skrivmejselsats + rack

- Kraftform Micro-skrivmejsel för spår-, krysspår-, Phillips-Recess-, IPR- och Microstix® skruvar
- Med praktiskt rack av plast

## 2050/6 Elektriker-skrivmejselsats + rack



Code	EAN		
05030181001	4013288 194794		1
		<b>2050 PH Micro</b> 1x PH 000x40 <sup>1)</sup> <sup>2)</sup> ; 1x PH 00x40 <sup>1)</sup> <sup>2)</sup> ; 1x PH 0x40 <sup>3)</sup>	
		<b>2067 TORX PLUS® IPR Micro</b> 1x 1 IPRx40	
		<b>2072</b> 1x mx40	
		<b>2035 Micro</b> 1x 0,35x2,5x40	

<sup>1)</sup> Optimerad för den asiatiska versionen av Phillips-skrivar

<sup>2)</sup> I fattningsändan är klingan nedsvarvad till nominellt mått på en sträcka av 10 mm

<sup>3)</sup> Storlek 0 modifierad enligt JCIS 0 (Japanese Camera Industrial Standard)

## 2052/6 Elektriker-skruvmejselsats + rack

- Kraftform Micro-skruvmejsel med kula för insexskruvar

### 2052/6 Elektriker-skruvmejselsats + rack



	<b>Code</b>	<b>EAN</b>		
	05118156001	4013288 032065		1
			<b>2052 Micro</b> 1x 1,5x60; 1x 2,0x60; 1x 2,5x60; 1x 3,0x60	
			<b>2054 Micro</b> 1x 0,9x40; 1x 1,3x40	

## 2067/6 Elektriker-skruvmejselsats TORX® B0 + rack

- Kraftform Micro-skruvmejselsats för inner TORX® skruvar med säkringsstift

### 2067/6 Elektriker-skruvmejselsats TORX® B0 + rack



	<b>Code</b>	<b>EAN</b>		
	05118154001	4013288 032294		1
			<b>2067 TORX® B0 Micro</b> 1x TX 7x60; 1x TX 8x60; 1x TX 9x60; 1x TX 10x60; 1x TX 15x60; 1x TX 20x60	

## 2069/6 Elektriker-skruvmejselsats + rack

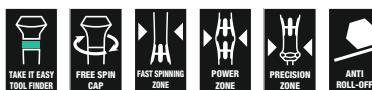

	<b>Code</b>	<b>EAN</b>		
	05118158001	4013288 032447		1
			<b>2069 Micro</b> 1x 2,0x60; 1x 2,5x60; 1x 3,0x60; 1x 3,5x60; 1x 4,0x60; 1x 5,0x60	

### Serie 400 T-handtag

Det ergonomiskt välformade T-handtaget i 2-komponentsmaterial med fingerfördjupningar och behaglig yta garanterar mycket hög kraftöverföring och arbete utan att tröttnas.

På grund av den speciella ytbehandlingen får klingorna effektivt korrosionsskydd. Samtidigt garanteras optimal passning i skruven.

- T-handtagskruvmejsel för överföring av särskilt stora åtdragnings- och lossningsmoment
- Det ergonomiskt välformade T-handtaget i 2-komponentsmaterial med fingerfördjupningar och behaglig ytstruktur garanterar mycket hög kraftöverföring och arbete utan att tröttnas.
- Med verktygsväljare Take it easy: Färgkodning enligt profiler och storleksstämpel
- Med tillkommande kort skaft för överföring av extremt höga vridmoment genom det längre skaftets hävstångseffekt

### 454 T-handtag sexkantskruvmejsel



	<b>EAN</b>							
<b>Code</b>	4013288	mm	mm	mm	mm	mm	mm	
05023330001	207753	2	100	12	32	65	4"	5
05023332001	207814	2,5	100	12	32	65	4"	5

### 454 HF T-handtag-sexkantsskruvmejsel Hex-Plus med hållarfunktion

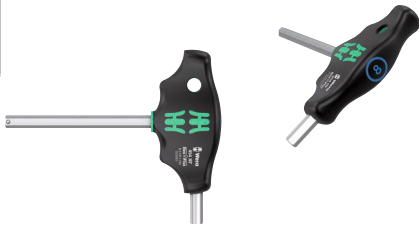

Code	EAN	Ø	T	L	L	L	L	
			mm	mm	mm	mm	mm	
05023334001	207838	3	100	15	38	77		5
05023338001	207883	4	100	15	38	77		5
05023339001	207876	4	150	15	38	77		5
05023340001	207890	4	200	15	38	77		5
05023342001	207913	5	100	20	49	99		5
05023343001	207920	5	150	20	49	99		5
05023344001	207937	5	200	20	49	99		5
05023346001	207951	6	100	20	49	99		5
05023347001	207968	6	150	20	49	99		5
05023348001	207975	6	200	20	49	99		5
05023350001	208002	7	200	20	49	99		5
05023351001	208019	8	100	20	49	99		5
05023352001	208026	8	150	20	49	99		5
05023353001	208033	8	200	20	49	99		5
05023354001	208057	10	100	20	49	99		5
05023355001	208064	10	200	20	49	99		5

### 454 T-handtag sexkantsskruvmejsel, tummått



Code	EAN	Ø	T	L	L	L	
			mm	mm	mm	mm	
05023356001	214133	5/64"	150	12	32	65	5
05023357001	208071	3/32"	150	12	32	65	5
05023358001	208088	7/64"	150	12	32	65	5

### 454 HF T-handtag-sexkantsskruvmejsel Hex-Plus med hållarfunktion, tummått

- Med hållarfunktion på den långa skänkeln för säker fixering av skruven på verktyget



Code	EAN	Ø	T	L	L	L	
			mm	mm	mm	mm	
05023359001	208095	1/8"	150	15	38	77	5
05023360001	208101	9/64"	150	15	38	77	5
05023361001	208118	5/32"	150	15	38	77	5
05023362001	208125	3/16"	150	20	49	99	5
05023363001	208132	7/32"	150	20	49	99	5
05023364001	208149	1/4"	150	15	49	99	5
05023365001	208156	5/16"	150	20	49	99	5
05023366001	208163	3/8"	150	20	49	99	5

### 467 TORX® HF T-handtagsskruvmejsel med hållarfunktion

- Med hållarfunktion på den långa skänkeln för säker fixering av skruven på verktyget



Code	EAN	Ø	T	L	L	L	Ø	
			mm	mm	mm	mm	mm	
05023367001	208217	TX 6	100	12	32	65	3,0	5
05023368001	208224	TX 7	100	12	32	65	3,0	5
05023369001	208231	TX 8	100	12	32	65	3,5	5
05023370001	208248	TX 9	100	12	32	65	3,5	5
05023371001	208255	TX 10	100	12	32	65	4,0	5
05023372001	208262	TX 15	100	15	38	77	4,0	5
05023373001	208279	TX 20	100	15	38	77	4,5	5
05023374001	208286	TX 20	200	15	38	77	4,5	5
05023375001	208293	TX 25	100	15	38	77	5,0	5
05023376001	208309	TX 25	200	15	38	77	5,0	5
05023377001	208316	TX 27	200	20	49	99	6,0	5
05023378001	208323	TX 30	200	20	49	99	6,0	5
05023379001	208330	TX 40	200	20	49	99	8,0	5
05023380001	208347	TX 45	200	20	49	99	9,0	5

## 495 T-handtag-hylsskruvmejsel

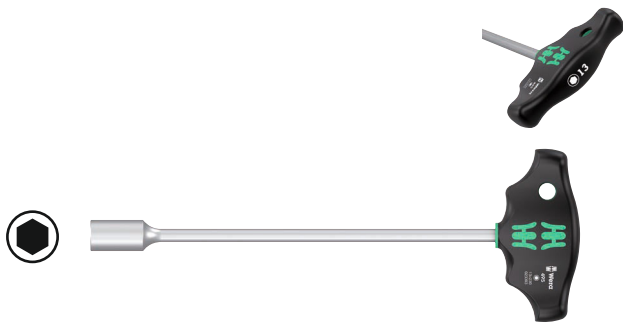

Code	EAN	Ø	L	Ø	Ø	Ø	Ø	Ø
05023381001	208354	5	230	38	77	9"		5
05023382001	208361	5,5	230	38	77	9"		5
05023383001	208378	6	230	38	77	9"		5
05023384001	208385	7	230	49	99	9"		5
05023385001	208392	8	230	49	99	9"		5
05023386001	208408	9	230	49	99	9"		5
05023387001	208415	10	230	49	99	9"		5
05023389001	208439	11	230	49	99	9"		5
05023391001	208477	12	230	49	99	9"		5
05023393001	208491	13	230	49	99	9"		5

## Rapidaptor – det kompakta funktionella miraklet

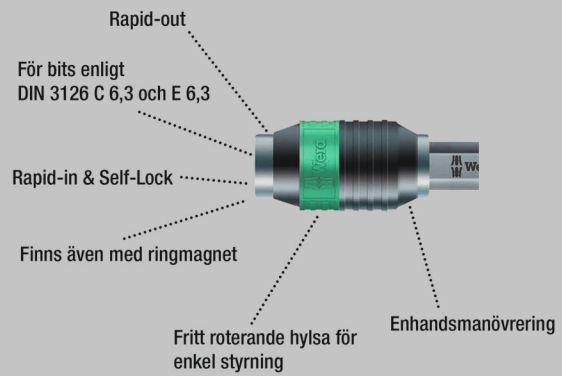

Det ergonomiskt välformade T-handtaget i 2-komponentsmaterial med fingerfördjupningar och behaglig yta garanterar mycket hög kraftöverföring och arbete utan att tröttnas.

För bits med 1/4" sexkantsfattning enligt DIN ISO 1173-C 6,3 och E 6,3. Med Rapidaptor-teknik för blixtsnabbt bitsbyte.

- T-handtagskruvmejsel för överföring av särskilt stora åtdragnings- och lossningsmoment
- Det ergonomiskt välformade T-handtaget i 2-komponentsmaterial med fingerfördjupningar och behaglig ytstruktur garanterar mycket hög kraftöverföring och arbete utan att tröttnas.
- Med Rapidaptor-teknik för blixtsnabbt bitsbyte
- Bitshållare i magnetiskt utförande för enklare ansättning av skruvarna
- För bits med 1/4" sexkantsfattning enligt DIN ISO 1173-C 6,3 och E 6,3

## 416 R T-bitshandtag Rapidaptor



Code	EAN	Ø	L	Ø	Ø	Ø	Ø	Ø
05023404001	214157	1/4"	45	44	99	1 25/32"		2



### 416 RA T-bitshandtag med bitshållare med spärrfunktion och Rapidaptor-snabbfäste

Det integrerade spärrhandtaget med tät stegning (80 tänder/returvinkel 4,5°) förenklar och accelererar skruvningen utan tidsödande omtag. Spärrmekanismen, som är helt inbyggd i handtaget, möjliggör mycket smidigt och behagligt arbete.

Med omkopplingspak för bekvämt höger/vänster-riktningsbyte vid enhandsmanövrering. Den ergonomiska formen på handtaget fyller handen väl, fingrarna ligger säkert i de mjukt rundade grepphålorna.

Hela handen kommer i kontakt med handtaget, friktionsförluster mellan hand och handtag undviks. Bitshållare för bits med 1/4"-sextantsfattning enligt DIN ISO 1173-C 6.3 och E 6.3. Med Rapidaptor-teknik för blixtsnabbt bitsbyte.

- Det integrerade spärrhandtaget med tät stegning möjliggör snabbt och säkert arbete
- Omkopplingspak för bekväm höger/vänster-riktningsbyte
- Bekvämt arbete tack vare helt inbyggd spärrmekanism i handtaget
- Det ergonomiskt välformade T-handtaget i 2-komponentsmaterial med fingerfördjupningar och behaglig ytstruktur garanterar mycket hög kraftöverföring och arbete utan att tröttnas
- Frihjulshylsa för mycket hög arbetshastighet
- Rapidaptor bitshållare med frihjulshylsa för blixtsnabbt bitsbyte och hög arbetshastighet
- För bits med 1/4" sextantsfattning enligt DIN ISO 1173-C 6,3 och E 6,3

### 416 RA T-bitshandtag med bitshållare med spärrfunktion och Rapidaptor-snabbfäste



Code	EAN	1/4"	45	44	99	1 25/32"	2
05023461001	222824	1/4"	45	44	99	1 25/32"	2

### 411 A RA adapterskruvmejsel med T-handtag, med spärrfunktion, 1/4"

Det integrerade spärrhandtaget med tät stegning (80 tänder/returvinkel 4,5°) förenklar och accelererar skruvningen utan tidsödande omtag. Spärrmekanismen, som är helt inbäddad i handtaget, säkerställer mycket praktiskt och behagligt arbete. Med omkopplingspak för bekväm höger-/vänster-riktningsbyte vid enhandsmanövrering.

Den ergonomiska formen på handtaget fyller handen väl, fingrarna ligger säkert i de mjukt rundade grepphålorna. Hela handen kommer i kontakt med handtaget, friktionsförluster mellan hand och handtag undviks. 1/4"-hylsfattning med säker spärrfunktion.

- Det integrerade spärrhandtaget med tät stegning möjliggör snabbt och säkert arbete
- Omkopplingspak för bekväm höger/vänster-riktningsbyte
- Bekvämt arbete tack vare helt inbyggd spärrmekanism i handtaget
- Det ergonomiskt välformade T-handtaget i 2-komponentsmaterial med fingerfördjupningar och behaglig ytstruktur garanterar mycket hög kraftöverföring och arbete utan att tröttnas
- Frihjulshylsa för mycket hög arbetshastighet
- 1/4"-hylsfattning med säker kulspärr

### 411 A RA adapterskruvmejsel med T-handtag, med spärrfunktion, 1/4"



Code	EAN	1/4"	45	44	99	1 25/32"	2
05023460001	222817	1/4"	45	44	99	1 25/32"	2

### 454/7 HF Set 1 Skruvmejselsats T-handtagsskruvmejsel Hex-Plus med hållarfunktion

- Med hållarfunktion på den långa skänkeln för säker fixering av skruven på verktyget

#### 454/7 HF Sats 1 Skruvmejselsats T-handtagsskruvmejsel Hex-Plus med hållarfunktion



Code	EAN		
05023450001	214829		1
		○ 454 1x 2,5x100	
		○ 454 HF 1x 3x100; 1x 4x100; 1x 5x150; 1x 6x150; 1x 8x200; 1x 10x200	
		Rack 2x 190,0x50,0	

### 454/7 HF Set 2 Skruvmejselsats T-handtagsskruvmejsel Hex-Plus med hållarfunktion

- T-handtagsskruvmejsel för överföring av särskilt stora åtdragnings- och lossningsmoment
- Det ergonomiskt välformade T-handtaget i 2-komponentsmaterial med fingerfördjupningar och behaglig ytstruktur garanterar mycket hög kraftöverföring och arbete utan att tröttnas
- Med verktygsväljare Take it easy: Färgkodning enligt profiler och storleksstämpel
- Med tillkommande kort skaft för överföring av extremt höga vridmoment genom det längre skaftets hävstångseffekt
- Med hållarfunktion på den långa skänkeln för säker fixering av skruven på verktyget
- Inklusive metallrack; racket kan ställas upp eller hängas på verktygsväggen

#### 454/7 HF Set 2 Skruvmejselsats T-handtagsskruvmejsel Hex-Plus med hållarfunktion



Code	EAN		
05023453001	221742		1
		○ 454 1x 2,5x100	
		○ 454 HF 1x 3x100; 1x 4x100; 1x 5x150; 1x 6x150; 1x 8x200; 1x 10x200	
		9604 1x 214,0x78,0	

### 454/10 HF Sats Imperial 1 Skruvmejselsats T-handtagsskruvmejsel Hex-Plus med hållarfunktion, tummått

- Med hållarfunktion på den långa skänkeln för säker fixering av skruven på verktyget

### 454/10 HF Sats Imperial 1 Skruvmejselsats T-handtagsskruvmejsel Hex-Plus med hållarfunktion, tummått

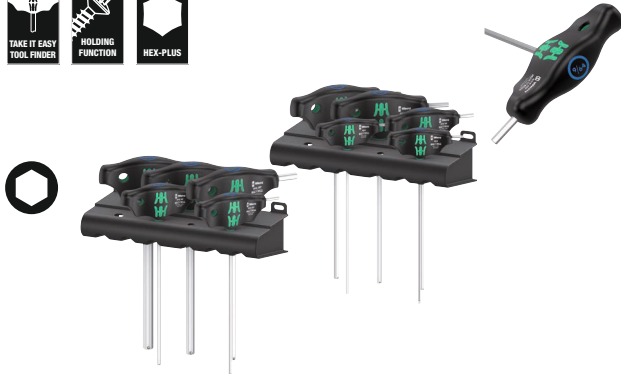

Code	EAN		
05023451001	4013288 214836		1
		○ 454 Imperial 1x 3/32"x150; 1x 7/64"x150	
		○ 454 Imperial HF 1x 1/8"x150; 1x 9/64"x150; 1x 5/32"x150; 1x 3/16"x150; 1x 7/32"x150; 1x 1/4"x150; 1x 5/16"x150; 1x 3/8"x150	
		Rack 2x 190,0x50,0	

### 454/10 HF Set Imperial 2 Skruvmejselsats T-handtagsskruvmejsel Hex-Plus med hållarfunktion, tummått

T-handtagsskruvmejsel: Den ideala greppformen tillåter överföring av mycket höga åtdragnings- och lossningsmoment. Greppets ergonomiska form fyller handflatan väl, fingrarna ligger säkert i de mjukt avrundade urtagen. Hela handen kommer i kontakt med greppet, vilket förebygger friktionsförluster mellan hand och grepp.

Med hållarfunktion för säker fasthållning av insexskruven på verktyget. Speciell ytbehandling för effektivt korrosionsskydd och optimal passning i skruven. Inklusive metallrack för förvaring. Racket kan placeras på arbetsbänken eller hängas i verktygsvägen.

- Inklusive metallrack; racket kan ställas upp eller hängas på verktygsvägen

### 454/10 HF Set Imperial 2 Skruvmejselsats T-handtagsskruvmejsel Hex-Plus med hållarfunktion, tummått



Code	EAN		
05023454001	4013288 221735		1
		○ 454 Imperial 1x 3/32"x150; 1x 7/64"x150	
		○ 454 Imperial HF 1x 1/8"x150; 1x 9/64"x150; 1x 5/32"x150; 1x 3/16"x150; 1x 7/32"x150; 1x 1/4"x150; 1x 5/16"x150; 1x 3/8"x150	
		9605 1x 214,0x78,0	

### 454/5 HF VVS sats 1 skruvmejselsats T-handtagsskruvmejsel Hex-Plus med hållarfunktion

- Verktygssats med 5 T-handtagsskruvmejslar för tillämpningar inom värme-, ventilations- och sanitetsteknik
- Extra långa klingor
- Med hållarfunktion på den långa skänkeln för säker fixering av skruven på verktyget

### 454/5 HF VVS sats 1 skruvmejselsats T-handtagsskruvmejsel Hex-Plus med hållarfunktion



	Code	EAN		
	05136070001	4013288 228000		1
			454 HF 1x 4x200; 1x 5x200; 1x 6x200; 1x 7x200; 1x 8x200	

### 467/7 TORX® HF-sats 1 Skruvmejselsats T-handtag TORX® skruvmejsel med hållarfunktion

- Med hållarfunktion på den långa skänkeln för säker fixering av skruven på verktyget

### 467/7 TORX® HF-sats 1 Skruvmejselsats T-handtag TORX® skruvmejsel med hållarfunktion



	Code	EAN		
	05023452001	4013288 214874		1
			467 TORX® HF 1x TX 10x100; 1x TX 15x100; 1x TX 20x100; 1x TX 25x100; 1x TX 30x200; 1x TX 40x200; 1x TX 45x200	
			Rack 2x 190,0x50,0	

### 467/7 TORX® HF Set 2 Skruvmejselsats T-handtag TORX® skruvmejsel med hållarfunktion

T-handtagsskruvmejsel: Den ideala greppformen tillåter överföring av mycket höga åtdragnings- och lossningsmoment. Greppets ergonomiska form fyller handflatan väl, fingrarna ligger säkert i de mjukt avrundade urtagen. Hela handen kommer i kontakt med greppet, vilket förebygger friktionsförluster mellan hand och grepp.

Med hållarfunktion för säker fasthållning av TORX® skruven på verktyget. Speciell ytbehandling för effektivt korrosionsskydd och optimal passning i skruven. Inklusive metallrack för förvaring. Racket kan placeras på arbetsbänken eller hängas i verktygsväggen.

- Inklusive metallrack; racket kan ställas upp eller hängas på verktygsväggen

### 467/7 TORX® HF Set 2 Skruvmejselsats T-handtag TORX® skruvmejsel med hållarfunktion



	Code	EAN		
	05023456001	4013288 221728		1
			467 TORX® HF 1x TX 10x100; 1x TX 15x100; 1x TX 20x100; 1x TX 25x100; 1x TX 30x200; 1x TX 40x200; 1x TX 45x200	
			9606 1x 214,0x78,0	





## 9606 Metallrack för T-handtagsskruvmejsel

Metallrack för T-handtagsskruvmejsel. Racket kan placeras på arbetsbänken eller hängas i verktygsväggen. För upp till 7 Wera TORX® T-handtagsskruvmejslar.

### 9606 Metallrack för T-handtagsskruvmejsel



	EAN							
Code	4013288	mm	mm					
05136426001	223432	214,0	78,0					1

## Serie ESD

Elektrostatiskt säkrad Micro-skruvmejsel. Säkert skydd mot elektrostatisk energi och därav följande skador. Genom att stödja handen på den vridbara toppen och tack vare snabbrotationszonen under toppen går det att snurra skruvmejseln blixtnabbt. Inget tidsödande omtag behövs.

Kraftzon med integrerade mjuka partier garanterar överföring av stort lossnings- och åtdragningsmoment. Precisionszon för rätt vridningsvinkel under justeringsarbete. Black Point-spetsen erbjuder passform och optimerat korrosionsskydd.

Verktygsväljare Take it easy med färgkodning enligt profil och storleksstämpel – för enkelt och snabbt val av rätt verktyg.

- Elektrostatiskt säkra verktyg genom elektrisk ytesistans  $\leq 10^9$  ohm
- Flerkomponents Kraftform Micro-grepp för snabb och ergonomisk skruvning
- Weras Black Point-spetsar ger precis passform och optimerat korrosionsskydd
- Med verktygsväljare Take it easy: Färgkodning enligt profiler och storleksstämpel
- Med rullstopp och vridbar topp för snabb åtdragning

## 1578 A ESD Kraftform Micro spårskruvmejsel



	EAN							
Code	4013288	mm	mm	mm	mm	mm	mm	
05030099001	215253	0,16	0,8	40	97	2,0	1/32"	5
05030101001	039040	0,23	1,5	40	97	2,0	1/16"	5
05030100001	039033	0,25	1,2	40	97	2,0	0,05"	5
05030102001	039057	0,30	1,8	60	97	2,0	0,07"	5
05030108001	194763	0,35	2,5	40	97	2,5	3/32"	5
05030103001	039064	0,40	2,0	60	97	2,5	5/64"	5
05030104001	039071	0,40	2,5	80	97	2,5	3/32"	5
05030105001	039088	0,50	3,0	80	97	3,0	1/8"	5
05030106001	039095	0,60	3,5	80	97	4,0	9/64"	5
05030107001	039101	0,80	4,0	80	97	4,0	5/32"	5

## 1550 PH ESD Kraftform Micro krysspårsskruvmejsel



	EAN							
Code	4013288		mm	mm	mm	mm	mm	
05030117001 <sup>1)</sup> 2)	194725	PH 000	40	97	1,5/2,5	1 9/16"		5
05030118001 <sup>1)</sup> 2)	194732	PH 00	40	97	1,8/2,5	1 9/16"		5
05030110001 <sup>2)</sup>	039118	PH 00	60	97	1,8/2,5	2 3/8"		5
05030119001 <sup>3)</sup>	194749	PH 0	40	97	3,0	1 9/16"		5
05030111001 <sup>3)</sup>	039125	PH 0	60	97	3,0	2 3/8"		5
05030112001	039132	PH 1	80	97	4,0	3 1/8"		5

<sup>1)</sup> Optimerad för den asiatiska versionen av Phillips-skrivar

<sup>2)</sup> I fattningsändan är klingan nedsvarvad till nominellt mått på en sträcka av 10 mm

<sup>3)</sup> Storlek 0 modifierad enligt JCS 0 (Japanese Camera Industrial Standard)

### 1550 PH S ESD Kraftform Micro skruvmejsel



	EAN						
<b>Code</b>	4013288		mm	mm			
05030109001	215222	# 01	40	97	1 9/16"		5

### 1555 PZ ESD Kraftform Micro krysspårsskruvmejsel



	EAN						
<b>Code</b>	4013288		mm	mm	mm		
05030115001	039149	PZ 0	60	97	3,0	2 3/8"	5
05030116001	039156	PZ 1	80	97	4,0	3 1/8"	5

### TORX® verktøy med hållarfunktion

Klæmkraft holder TORX® skruvar stadigt.



### 1567 TORX® HF ESD Kraftform Micro skruvmejsel med hållarfunktion



	EAN						
<b>Code</b>	4013288		mm	mm	mm		
05030400001	183972	TX 4	40	97	2,5	1 9/16"	5
05030401001	183989	TX 5	40	97	3,0	1 9/16"	5
05030402001	183996	TX 6	40	97	3,0	1 9/16"	5
05030403001	184009	TX 7	60	97	3,0	2 3/8"	5
05030404001	184016	TX 8	60	97	3,0	2 3/8"	5
05030405001	184023	TX 9	60	97	4,0	2 3/8"	5
05030406001	184030	TX 10	60	97	4,0	2 3/8"	5

### 1567 TORX® Kraftform Micro skruvmejsel



	EAN						
<b>Code</b>	4013288		mm	mm	mm		
05030158001	215239	TX 2	40	97	2,0	1 9/16"	5
05030159001	215246	TX 3	40	97	2,0	1 9/16"	5
05030120001	039163	TX 4	40	97	2,5	1 9/16"	5
05030121001	039170	TX 5	40	97	3,0	1 9/16"	5
05030122001	039187	TX 6	40	97	3,0	1 9/16"	5

### 1567 TORX® BO ESD Kraftform Micro skruvmejsel med håll i TORX® profil



	EAN						
<b>Code</b>	4013288		mm	mm	mm		
05030113001	219473	TX 6 BO	60	97	3,0	2 3/8"	5
05030114001	219480	TX 8 BO	60	97	3,0	2 3/8"	5

### 1567 IPR TORX PLUS® ESD skruvmejsel



	EAN						
<b>Code</b>	4013288		mm	mm	mm		
05030135001 <sup>1)</sup>	194756	1 IPR	40	97	2,0	1 9/16"	5

<sup>1)</sup> Utan håll

### 1572 ESD Kraftform Micro skruvmejsel för Microstix® skruvar



	EAN						
Code	4013288		mm	mm	mm		
05030080001	181169	m	40	97	2,5	1 9/16"	5
05030081001	181176	00	40	97	2,5	1 9/16"	5
05030082001	181183	F	40	97	2,5	1 9/16"	5
05030083001	181190	0	40	97	2,5	1 9/16"	5
05030084001	181206	1	40	97	2,5	1 9/16"	5

### 1573 Pentalobe ESD Kraftform Micro skruvmejsel

- Kraftform Micro-skruvmejsel för Pentalobe-skruvar

### 1573 Pentalobe ESD Kraftform Micro skruvmejsel



	EAN						
Code	4013288		mm	mm	mm		
05030330001	219435	PL 1,1	40	97	2,0	1 9/16"	5
05030331001	219497	PL 1,4	40	97	2,0	1 9/16"	5

### 1569 ESD Hylsmejsel



	EAN						
Code	4013288		mm	mm	mm		
05030410001	184047	1,5	60	97	5,7	2 3/8"	5
05030411001	184054	1,8	60	97	5,7	2 3/8"	5
05030412001	184061	2,0	60	97	5,7	2 3/8"	5
05030413001	184078	2,5	60	97	5,7	2 3/8"	5
05030414001	184085	3,0	60	97	5,7	2 3/8"	5
05030415001	184092	3,2	60	97	5,7	2 3/8"	5
05030416001	184108	3,5	60	97	5,7	2 3/8"	5
05030417001	184115	4,0	60	97	5,7	2 3/8"	5
05030418001	184122	4,5	60	97	6,4	2 3/8"	5
05030150001	093486	5,0	60	97	7,0	2 3/8"	5
05030151001	093493	5,5	60	97	7,8	2 3/8"	5

### 1529 ESD Urtagare

- Urtagare för att lossa fastsittande komponenter från kretskort efter avlödning

### 1529 ESD Urtagare



	EAN					
Code	4013288	mm	mm	mm	mm	
05027450001	219428	1,0	3,5	50	97	10

## Kraftform Micro ESD Big Pack 1 Elektriker skruvmejselsats

Elektrostatiskt säkrad Wera Micro-skruvmejselsats med 25 delar  
De ingående skruvprofilerna är särskilt lämpliga för användning på mobiltelefoner, surfplattor och bärbara/stationära datorer. Säkert skydd mot elektrostatisk energi och därav följande skador.

Genom att stödja handen på den vridbara toppen och tack vare snabbrotationszonen under toppen går det att snurra skruvmejseln blixtnsabbt. Inget tidsödande omtag behövs. Kraftzon med integrerade mjuka greppytter garanterar överföring av stort lossnings- och åtdragningsmoment. Precisionszon för rätt vridningsvinkel under justeringsarbete.

Weras Black Point-spetsar ger precis passform och optimerat korrosionsskydd. Verktygsväljare

Take it easy med färgkodning enligt profil och storleksstämpel – för enkelt och snabbt val av rätt verktyg. Förvaring och transport i robust textilfodral, så att verktyget är väl skyddat och alltid till hands.

- De ingående skruvprofilerna är särskilt lämpliga för service av mobiltelefoner, surfplattor och bärbara/stationära datorer.
- Förvaring och transport i robust textilfodral, så att verktyget är väl skyddat och alltid till hands

## Kraftform Micro ESD Big Pack 1 Elektriker skruvmejselsats



Code	EAN		
	4013288		
05134019001	219459		1
			<b>1550 PH ESD Micro</b> 1x PH 000x40 <sup>1) 2)</sup> ; 1x PH 00x40 <sup>1) 2)</sup> ; 1x PH 0x40 <sup>3)</sup> ; 1x PH 1x80
			<b>1550 PH S ESD Micro</b> 1x # 01x40
			<b>1567 TORX® HF ESD Micro</b> 1x TX 8x60; 1x TX 10x60
			<b>1567 TORX® ESD Micro</b> 1x TX 2x40; 1x TX 3x40; 1x TX 4x40; 1x TX 5x40; 1x TX 6x40
			<b>1567 TORX® B0 ESD Micro</b> 1x TX 6 B0x60; 1x TX 8 B0x60
			<b>1567 TORX PLUS® IPR ESD</b> 1x 1 IPRx40
			<b>1572 ESD</b> 1x mx40; 1x 00x40; 1x Fx40; 1x 0x40
			<b>1573 Pentalobe ESD</b> 1x PL 1,1x40; 1x PL 1,4x40
			<b>1569 ESD</b> 1x 3,0x60
			<b>1578 A ESD Micro</b> 1x 0,16x0,8x40; 1x 0,23x1,5x40
			<b>1529 ESD</b> 1x 1,0x3,5x50

<sup>1)</sup> Optimerad för den asiatiska versionen av Phillips-skrivar

<sup>2)</sup> I fattningsändan är klingan nedsvarvad till nominellt mått på en sträcka av 10 mm

<sup>3)</sup> Storlek 0 modifierad enligt JCIS 0 (Japanese Camera Industrial Standard)

## 1578 A/6 ESD Elektriker-skruvmejselsats + rack

- Med praktiskt rack för översiktlig förvaring av skruvmejslarna

### 1578 A/6 ESD Elektriker-skruvmejselsats + rack



	<b>Code</b>	<b>EAN</b>		
	05030170001	4013288 113900		1
			<b>1550 PH ESD Micro</b> 1x PH 0x60 <sup>1)</sup> ; 1x PH 1x80	
			<b>1578 A ESD Micro</b> 1x 0,23x1,5x40; 1x 0,25x1,2x40; 1x 0,30x1,8x60; 1x 0,40x2,5x80	

<sup>1)</sup> Storlek 0 modifierad enligt JCIS 0 (Japanese Camera Industrial Standard)

## 1550/6 ESD Elektriker-skruvmejselsats + rack

- Med praktiskt rack för översiktlig förvaring av skruvmejslarna

### 1550/6 ESD Elektriker-skruvmejselsats + rack



	<b>Code</b>	<b>EAN</b>		
	05030180001	4013288 194787		1
			<b>1550 PH ESD Micro</b> 1x PH 000x40 <sup>1) 2)</sup> ; 1x PH 00x40 <sup>1) 2)</sup> ; 1x PH 0x40 <sup>3)</sup>	
			<b>1578 A ESD Micro</b> 1x 0,35x2,5x40	
			<b>1567 TORX PLUS® IPR ESD</b> 1x 1 IPRx40	
			<b>1572 ESD</b> 1x mx40	

<sup>1)</sup> Optimerad för den asiatiska versionen av Phillips-skrivar

<sup>2)</sup> I fattningsänden är klingan nedsvardad till nominellt mått på en sträcka av 10 mm

<sup>3)</sup> Storlek 0 modifierad enligt JCIS 0 (Japanese Camera Industrial Standard)

## 1013 Kraftform Micro ESD Bitshandtag

Elektrostatiskt säkert Wera-verktyg. Kraftform Micro ESD handtag för säkert skydd mot elektrostatisk energi och därav följande skador. Elektrisk ytresistans: upp till 10<sup>9</sup> ohm. Med ergonomiskt Kraftform-grepp för behagligt utmattningsfritt arbete. Svart rullstopp hindrar att verktyget rullar iväg.

För bits med 4 mm halvmåne-fattning och bits med 4 mm HIOS-fattning. Perfekt för montering av smartphones, mobiltelefoner, kameror och elektroniska enheter, liksom i dentallaboratorier och tandläkarmottagningar.

- Kraftform Micro ESD Bitshandtag
- Elektrostatiskt säkra verktyg genom elektrisk ytresistans ≤ 10<sup>9</sup> ohm
- Kraftform Micro-grepp, flerkomponents, med rullstopp och vridbar topp
- För bits med 4 mm halvmåne-fattning och bits med 4 mm HIOS-fattning
- Använd t.ex. för smartphones, mobiltelefoner, kameror och elektroniska apparater

### 1013 Kraftform Micro ESD Bitshandtag



	<b>EAN</b>					
<b>Code</b>	4013288 168610	mm	mm			1
05300004001		23	97	29/32"		





## Kraftform Kompakt Micro 21 ESD 1

Kraftform Kompakt Micro-sats för finmekaniska tillämpningar. För bitshållare med 4 mm halvmåne-fattning (Wera serie 9) och bits med 4 mm HIOS-fattning (Wera serie 21). Elektrisk ytresistans upp till  $10^9$  ohm för säkert skydd mot elektrostatisk energi. Tillverkad enligt DIN EN 61340-5-1.

Kompakt grepp-/växelkingsystem för blixtnabbt klingbyte. Kraftform Micro-grepp med vridbar topp och snabbvridzon för blixtnabb åtdragning, utan tidsödande byte av handgrepp. Kraftzon med integrerade mjuka greppytor för överföring av lossnings- och åtdragningsmoment.

Precisionszon direkt över klingan för rätt vridningsvinkel under justeringsarbete. Bits för hand- och maskinskruvning. Blixtnabb bitsfixering: För bara in biten i hållaren. Låsningen är automatisk och passningen säker.

För att byta bit, skjut bara hylsan framåt och ta ut biten. Fritt roterande hylsa som gör det enkelt att styra verktyget under skruvning.

## Kraftform Kompakt Micro 21 ESD 1



Code	EAN		
05135973001	194855		1
		<b>1013 Kraftform Micro ESD</b> 1x 97	
		<b>851/9 C</b> 1x PH 00x44 <sup>1)</sup> ; 1x PH 0x44 <sup>1)</sup> ; 1x PH 0x44 <sup>2)</sup>	
		<b>867/9 C TORX®</b> 1x TX 1x44; 1x TX 2x44; 1x TX 3x44; 1x TX 4x44; 1x TX 5x44	
		<b>867/9 C TORX PLUS®</b> 1x 1 IPx44; 1x 2 IPx44; 1x 3 IPx44; 1x 4 IPx44	
		<b>867/9 IPR TORX® PLUS</b> 1x 1 IPRx44	
		<b>872/9</b> 1x mx44; 1x 00x44; 1x Fx44; 1x 0x44	
		<b>800/9 C</b> 1x 0,23x1,5x44; 1x 0,35x2,5x44	
		<b>869/9</b> 1x 2,5x44,0	

<sup>1)</sup> Optimerad för den asiatiska versionen av Phillips-skrivar

<sup>2)</sup> Storlek 0 modifierad enligt JCIS 0 (Japanese Camera Industrial Standard)

## Kraftform Kompakt Micro 20 ESD 1

- Bitshandtag för bits med 4 mm halvmåne-fattning eller HIOS-fattning
- Grepp i material med elektrisk ytresistans  $\leq 10^9$  Ohm
- Grepp-/växelkingsystem för blixtnabbt klingbyte
- Kraftform Micro-grepp med vridbar topp och snabbvridzon för blixtnabb åtdragning
- Bits för hand- och maskinskruvning

## Kraftform Kompakt Micro 20 ESD 1



Code	EAN		
05073671001	169662		1
		<b>1013 Kraftform Micro ESD</b> 1x 97	
		<b>851/9 C</b> 1x PH 00x44 <sup>1)</sup> ; 1x PH 0x44 <sup>2)</sup> ; 1x PH 1x44 <sup>1)</sup>	
		<b>867/9 C TORX®</b> 1x TX 1x44; 1x TX 2x44; 1x TX 3x44; 1x TX 4x44; 1x TX 5x44; 1x TX 6x44	
		<b>867/9 C TORX PLUS®</b> 1x 1 IPx44; 1x 2 IPx44; 1x 3 IPx44; 1x 4 IPx44	
		<b>840/9 C</b> 1x 1,5x44; 1x 2,0x44	
		<b>800/9 C</b> 1x 0,23x1,5x44; 1x 0,40x2,0x44; 1x 0,50x3,0x44	
		<b>867/9 IPR TORX® PLUS</b> 1x 1 IPRx44	

<sup>1)</sup> Optimerad för den asiatiska versionen av Phillips-skrivar

<sup>2)</sup> Storlek 0 modifierad enligt JCIS 0 (Japanese Camera Industrial Standard)

## Kraftform Kompakt Micro 11 ESD 1



Code	EAN		
05073670001	4013288 168344		1
		1013 Kraftform Micro ESD 1x 97	
		851/9 C 1x PH 00x44 <sup>1)</sup> ; 1x PH 0x44 <sup>2)</sup> ; 1x PH 1x44 <sup>1)</sup>	
		867/9 C TORX® 1x TX 5x44; 1x TX 6x44	
		800/9 C 1x 0,23x1,5x44; 1x 0,40x2,0x44; 1x 0,50x3,0x44	
		840/9 C 1x 1,5x44; 1x 2,0x44	

<sup>1)</sup> Optimerad för den asiatiska versionen av Phillips-skrivar

<sup>2)</sup> Storlek 0 modifierad enligt JCIS 0 (Japanese Camera Industrial Standard)

## Kraftform Kompakt Stubby ESD 1

Grepp-/växelkingsystemet gör det möjligt att snabbt byta till den klinga som för tillfället behövs. Extra litet ESD-bitshandtag med kort klinga för elektrostatiskt säkert arbete, även på svåråtkomliga punkter.

För bits med ¼"-sextantsfattning enligt DIN ISO 1173-C 6,3 och Wera-fäste serie 1. Med stark permanentmagnet, som håller även stora och tunga skruvar på plats. Kraftform-greppet i 2-komponentsmaterial, med sin praktiska kombination av hårda och mjuka greppytor, tillåter ett fast grepp och exakt arbete. Högkvalitativa bits för universell användning. Kompakt och robust textilbox med låg vikt och liten volym. För montering på Wera 2go-systemet.

- ESD-bitshandtag för elektrostatiskt säkert arbete, magnetisk
- 851/1 J: Optimerade för asiatiska PH-skrivar

## Kraftform Kompakt Stubby ESD 1



Code	EAN		
05057472001	4013288 214584		1
		811/1 Stubby ESD 1x ¼"x54	
		851/1 Z PH 1x PH 0x25; 1x PH 1x25; 1x PH 2x25	
		851/1 J 1x PH 00x25x2,0 <sup>1)</sup>	
		800/1 Z 1x 0,5x3,0x25; 1x 0,6x4,5x25; 1x 1,0x5,5x25; 1x 1,2x6,5x25; 1x 1,2x8,0x25	

<sup>1)</sup> Storlek 00 modifierad enligt JCIS 00 (Japanese Camera Industrial Standard)

### 809/1 Stubby Bitshandtag med snäppring

- Kort kompakt form för arbete i trånga utrymmen
- Bitshandtag med snäppring för bits med 1/4" sexkantsfattning

### 809/1 ESD Stubby Bitshandtag med snäppring



	EAN						
Code	4013288		mm	mm			
05008882001	219206	1/4"	10	54	3/8"		2

### 811/1 ESD Stubby Bitshandtag magnetiskt

- Kort kompakt form för arbete i trånga utrymmen
- Ergonomiskt Kraftform-grepp i 2-komponentsmaterial för precist arbete
- Med sexkantigt rullstopp mot ivägrullning
- ESD-bitshandtag för elektrostatiskt säkert arbete, magnetisk
- För 1/4"-bits enligt DIN ISO 1173-C 6,3

### 811/1 ESD Stubby Bitshandtag magnetiskt



	EAN						
Code			mm	mm			
05008881001	212382	1/4"	10	54	3/8"		2

### 9514 ESD Magnetiserare SB

Magnetiserare. Dra bara verktyget längs Wera-magnetiserarens positiva sida så kommer verktyget snart att hålla skruven säkert på klingan.

För att avmagnetisera, för verktyget längs den negativa sidan.

- Magnetiserare
- Elektrostatiskt säkra verktyg genom elektrisk ytresistans  $\leq 10^9$  ohm
- För magnetisering och avmagnetisering av verktyg
- Håller skruven stadigt på verktyget

### 9514 ESD Magnetiserare SB



	EAN							
Code	4013288	mm						
05073984001	225924	64,6						1

## Kraftform Stainless – Rostfritt stål-material som förebygger extern rost

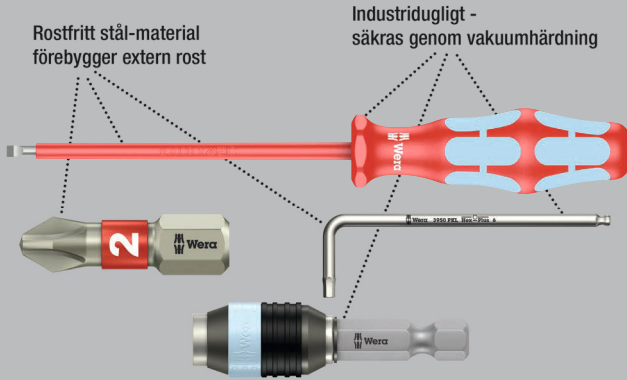

Högkvalitativ Kraftform Plus VDE skruvmejsel av rostfritt stål. Weras verktyg i rostfritt stål är vakuumbärdade och har därför den hårdhet och hållfasthet som krävs för skruvningsarbete. Industriell användning är möjlig utan begränsningar.

Enskild kontroll av Kraftform Stainless VDE-skruvmejslar vid 10 000 V enligt DIN EN 60900 (IEC 60900) garanterar säkert arbete vid den tillåtna spänningen 1 000 V.

Även vid extrema förhållanden kan säkerheten garanteras genom köldtest ner till -40 °C. Flerkomponents Kraftform-grepp, för snabbt och skonsamt arbete. Verktysväljare "Take it easy" med färgkodning enligt profil och storleksstämpel – för enkelt och snabbt val av rätt verktyg. Det sexkantiga rullstoppet hindrar verktyget från att rulla iväg.

## Lasertip – Laserbehandlad klingspets

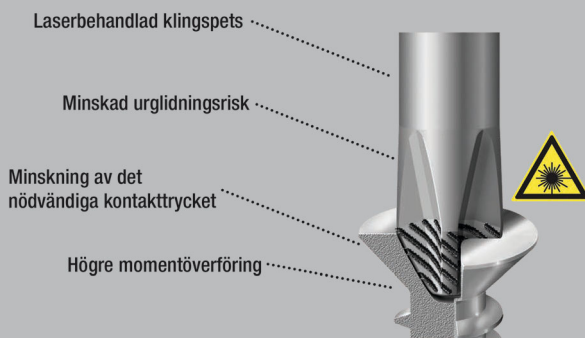

## 3160 i VDE-isolerad spårskruvmejsel, rostfritt stål



	EAN							
Code	4013288	mm	mm	mm	mm			
05022729001 <sup>1)</sup>	122353	0,5	3,0	80	81	1/8"	3 1/8"	10
05022730001 <sup>1)</sup>	122148	0,6	3,5	100	81	9/64"	4"	10
05022731001	122155	0,8	4,0	100	98	5/32"	4"	10
05022732001	122162	1,0	5,5	125	98	7/32"	5"	10

<sup>1)</sup>ej Lasertip

## 3162 i PH VDE-isolerad krysspårsskrvmejsel PH, rostfritt stål



	EAN						
Code	4013288		mm	mm			
05022733001	122179	PH 1	80	98	3 1/8"		5
05022734001	122186	PH 2	100	105	4"		5

## 3165 i PZ VDE-isolerad krysspårsskrvmejsel, rostfritt stål



	EAN						
Code	4013288		mm	mm			
05022740001	183941	PZ 1	80	98	3 1/8"		5
05022741001	183965	PZ 2	100	105	4"		5

### 3167 i VDE-isolerad TORX® skruvmejsel, rostfritt stål



Code	EAN					
05022760001	220103	TX 8	80	81	3 1/8"	5
05022761001	220110	TX 9	80	81	3 1/8"	5
05022762001	220127	TX 10	80	81	3 1/8"	5
05022763001	220134	TX 15	80	98	3 1/8"	5
05022764001	220141	TX 20	80	98	3 1/8"	5
05022765001	220158	TX 25	100	105	4"	5
05022766001	220165	TX 30	100	105	4"	5

### 3160 i/7 Skruvmejselsats, rostfritt stål + rack

- Med praktiskt rack för översiktlig förvaring av skruvmejslarna.

### 3160 i/7 Skruvmejselsats, rostfritt stål + rack



Code	EAN					
05022728001	118073					1

<sup>1)</sup> ej Lasertip

<sup>2)</sup> Produkten säljs inte i USA och Kanada.

### 3165 i/6 Skruvmejselsats, rostfritt stål + rack

- Med praktiskt rack för översiktlig förvaring av skruvmejslarna.

### 3165 i/6 Skruvmejselsats, rostfritt stål + rack



Code	EAN					
05022745001	184207					1

<sup>1)</sup> ej Lasertip

### 3167 i/7 TORX® Skruvmejselsats, rostfritt stål + rack

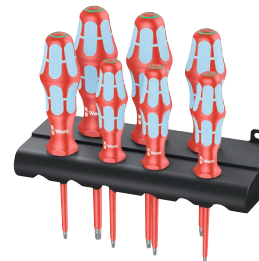
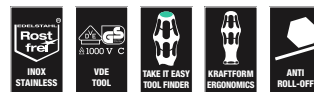

Code	EAN					
05022767001	220172					1

**3167 i TORX® VDE**  
 1x TX 8x80; 1x TX 9x80; 1x TX 10x80;  
 1x TX 15x80; 1x TX 20x80; 1x TX 25x100;  
 1x TX 30x100



## Lasertip – Laserbehandlad klingspets

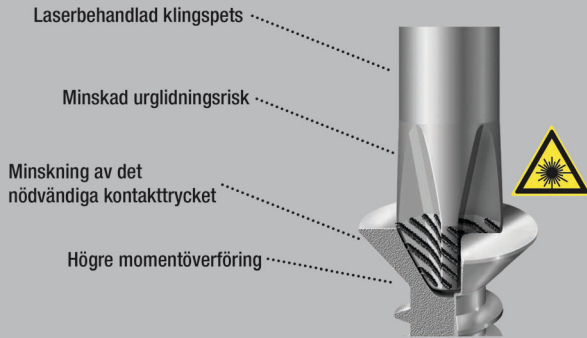

Wera VDE-skruvmejsel med flerkomponents Kraftform Plus-grepp för snabbt och skonsamt arbete: Hårda greppzoner för hög arbetshastighet, medan mjuka greppzoner garanterar hög momentöverföring.

Enskild kontroll vid 10 000 V enligt DIN EN 60900 (IEC 60900) garanterar säkert arbete vid den tillåtna spänningen 1 000 V.

Den uppruggade ytan bokstavligen "biter sig fast" i skruvskallen. Oavsiktlig glidning i skruven är historia.

Verktygsväljare "Take it easy" med färgkodning enligt profil och storleksstämpel – för enkelt och snabbt val av rätt verktyg. Det sexkantiga rullstoppet hindrar verktyget från att rulla iväg.

- Isolerade klingor för säkert arbete vid spänningar upp till 1 000 V
- Hårda greppzoner för hög arbetshastighet, mjuka greppzoner för hög momentöverföring
- Med verktygsväljare Take it easy: Färgkodning enligt profiler och storleksstämpel
- Med sexkantigt rullstopp mot ivägrullning
- Konisk klinga, Lasertip-spetsar

### 160 i VDE-isolerad spårskruvmejsel



Code	EAN	mm	mm	mm	mm	mm	mm	
05006100001 <sup>1)</sup>	027221	0,4	2,5	80	81	3/32"	3 1/8"	10
05006105001 <sup>1)</sup>	027238	0,5	3,0	100	81	1/8"	4"	10
05006110001 <sup>1)</sup>	027245	0,6	3,5	100	81	9/64"	4"	10
05006115001	027252	0,8	4,0	100	98	5/32"	4"	10
05006116001	105431	0,8	4,0	150	98	5/32"	6"	5
05006120001	027269	1,0	5,5	125	98	7/32"	5"	10
05006121001	105448	1,0	5,5	200	98	7/32"	8"	5
05006125001	027276	1,2	6,5	150	105	1/4"	6"	10
05006126001	105455	1,2	6,5	200	105	1/4"	8"	5
05006130001	027283	1,2	8,0	175	112	5/16"	7"	5
05006135001	028884	1,6	8,0	200	112	5/16"	8"	5
05006140001	028877	1,6	10,0	200	112	3/8"	8"	5

<sup>1)</sup>ej Lasertip

### 160 i SB VDE-isolerad spårskruvmejsel

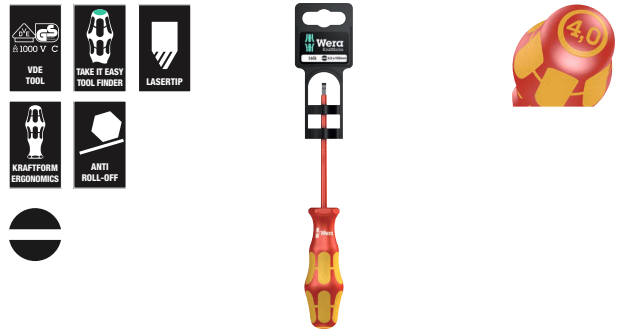

Code	EAN		
05100000001	181466	160 i VDE	1x 0.4x2.5x80 <sup>1)</sup>
05100001001	181473	160 i VDE	1x 0.5x3.0x100 <sup>1)</sup>
05100002001	181480	160 i VDE	1x 0.6x3.5x100 <sup>1)</sup>
05100003001	181497	160 i VDE	1x 0.8x4.0x100
05100004001	181503	160 i VDE	1x 1.0x5.5x125

<sup>1)</sup>ej Lasertip

### 160 iS VDE-isolerad spårskruvmejsel med reducerad klingdiameter

- Med reducerad klingdiameter
- Tillåter skruvning även i trånga miljöer
- Djupsittande skruvar och fjäderelement blir åtkomliga

### 160 iS VDE-isolerad spårskruvmejsel med reducerad klingdiameter



Code	EAN	mm	mm	mm	mm	mm	mm	
05006440001	160089	0,6	3,5	100	81	9/64"	4"	10
05006441001	160102	0,8	4,0	100	98	5/32"	4"	10
05006442001	160126	1,0	5,5	125	98	7/32"	5"	10

### 160 iSS VDE-isolerad spårskruvmejsel med reducerad kling- och greppdiameter

- Med reducerad kling- och greppdiameter
- Tillåter skruvning även i trånga miljöer
- Djupsittande skruvar och fjäderelement blir åtkomliga

### 160 iSS VDE-isolerad spårskruvmejsel med reducerad kling- och greppdiameter



Code	EAN	mm	mm	mm	mm	mm	mm	
05020129001	179548	0,8	4,0	100	81	5/32"	4"	5



### 162 i PH VDE-isolerad krysspårsskruvmejsel



Code	EAN	+	mm	mm	mm		
05006150001 <sup>1)</sup>	027290	PH 0	80	81	3 1/8"		5
05006152001	027306	PH 1	80	98	3 1/8"		5
05006153001	105417	PH 1	150	98	6"		5
05006154001	027313	PH 2	100	105	4"		5
05006159001	105424	PH 2	200	105	8"		5
05006156001	027320	PH 3	150	112	6"		5
05006158001 <sup>1)</sup>	027818	PH 4	200	112	8"		2

<sup>1)</sup>ej Lasertip

### 162 i PH SB VDE-isolerad krysspårsskruvmejsel



Code	EAN	+					
05100011001	181442	+	162 i PH VDE				5
05100012001	181459	+	162 i PH VDE				5

### 162 iS PH VDE-isolerad krysspårsskruvmejsel med reducerad klingdiameter

- Med reducerad klingdiameter
- Tillåter skruvning även i trånga miljöer
- Djupsittande skruvar och fjäderelement blir åtkomliga

### 162 iS PH VDE-isolerad krysspårsskruvmejsel med reducerad klingdiameter



Code	EAN	+	mm	mm	mm		
05006450001	160140	PH 1	80	98	3 1/8"		5
05006451001	160164	PH 2	100	105	4"		5

### 162 iSS PH VDE-isolerad krysspårsskruvmejsel med reducerad kling- och greppdiameter

- Med reducerad kling- och greppdiameter
- Tillåter skruvning även i trånga miljöer
- Djupsittande skruvar och fjäderelement blir åtkomliga



### 162 iSS PH VDE-isolerad krysspårsskruvmejsel med reducerad kling- och greppdiameter



Code	EAN	+	mm	mm	mm		
05020131001	179432	PH 1	80	81	3 1/8"		5
05020133001	179425	PH 2	100	98	4"		5

### 165 i PZ VDE-isolerad krysspårsskruvmejsel



Code	EAN	+	mm	mm	mm		
05006160001 <sup>1)</sup>	032782	PZ 0	80	81	3 1/8"		5
05006162001	029836	PZ 1	80	98	3 1/8"		5
05006163001	105462	PZ 1	150	98	6"		5
05006164001	029843	PZ 2	100	105	4"		5
05006165001	105479	PZ 2	200	105	8"		5
05006166001	029850	PZ 3	150	112	6"		5
05006168001 <sup>1)</sup>	029867	PZ 4	200	112	8"		2

<sup>1)</sup>ej Lasertip

### 165 i PZ SB VDE-isolerad krysspårsskruvmejsel



Code	EAN	+					
05100015001	181510	+	165 i PZ VDE				5
05100016001	181527	+	165 i PZ VDE				5

### 165 iS PZ VDE-isolerad krysspårsskruvmejsel med reducerad klingdiameter

- Med reducerad klingdiameter
- Tillåter skruvning även i trånga miljöer
- Djupsittande skruvar och fjäderelement blir åtkomliga

### 165 iS PZ VDE-isolerad krysspårsskruvmejsel med reducerad klingdiameter



	EAN						
<b>Code</b>	4013288		mm	mm			
05006460001	160188	PZ 1	80	98	3 1/8"		5
05006461001	160249	PZ 2	100	105	4"		5

### 162 i PH/S VDE-isolerad skruvmejsel för PlusMinus-skravar (Phillips/spår)

- Kombiprofil Phillips/spår

### 162 i PH/S VDE-isolerad skruvmejsel för PlusMinus-skravar (Phillips/spår)



	EAN						
<b>Code</b>	4013288		mm	mm			
05006380001	102614	# 1	80	98	3 1/8"		5
05006381001	102621	# 2	100	105	4"		5

### 162 i PH/S SB VDE-isolerad skruvmejsel för PlusMinus-skravar (Phillips/spår)



	Code	EAN			
		4013288			
	05100019001	186560		162 i PH/S VDE 1x # 1x80	5
	05100020001	186577		162 i PH/S VDE 1x # 2x100	5

### 162 iS PH/S VDE-isolerad skruvmejsel med reducerad klingdiameter för PlusMinus-skravar (Phillips/spår)

- Med reducerad klingdiameter. Kombiprofil Phillips/spår
- Tillåter skruvning även i trånga miljöer
- Djupsittande skruvar och fjäderelement blir åtkomliga

### 162 iS PH/S VDE-isolerad skruvmejsel med reducerad klingdiameter för PlusMinus-skravar (Phillips/spår)



	EAN						
<b>Code</b>	4013288		mm	mm			
05006455001	160201	# 1	80	98	3 1/8"		5
05006456001	160225	# 2	100	105	4"		5

### 165 i PZ/S VDE-isolerad skruvmejsel för PlusMinus-skravar (Pozidriv/spår)

- Kombiprofil Pozidriv/spår

### 165 i PZ/S VDE-isolerad skruvmejsel för PlusMinus-skravar (Pozidriv/spår)



	EAN						
<b>Code</b>	4013288		mm	mm			
05006190001	102638	# 1	80	98	3 1/8"		5
05006191001	102645	# 2	100	105	4"		5

### 165 i PZ/S SB VDE-isolerad skruvmejsel för PlusMinus-skravar (Pozidriv/spår)



	Code	EAN			
		4013288			
	05100021001	186584		165 i PZ/S VDE 1x # 1x80	5
	05100022001	186591		165 i PZ/S VDE 1x # 2x100	5

### 165 iS PZ/S VDE-isolerad skruvmejsel med reducerad klingdiameter för PlusMinus-skrivar (Pozidriv/spår)

- Med reducerad klingdiameter. Kombiprofil Pozidriv/spår
- Tillåter skruvning även i trånga miljöer
- Djupsittande skruvar och fjäderelement blir åtkomliga



Code	EAN		mm	mm	mm		
05006465001	160263	# 1	80	98	3 1/8"		5
05006466001	160287	# 2	100	105	4"		5

### 165 iSS PZ/S VDE-isolerad skruvmejsel med reducerad kling- och greppdiameter för PlusMinus-skrivar (Pozidriv/spår)

- Med reducerad kling- och greppdiameter
- Tillåter skruvning även i trånga miljöer
- Djupsittande skruvar och fjäderelement blir åtkomliga



Code	EAN		mm	mm	mm		
05020132001	179418	# 1	80	81	3 1/8"		5
05020134001	179401	# 2	100	98	4"		5

### 167 i VDE-isolerad TORX® skruvmejsel

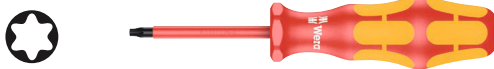

Code	EAN		mm	mm	mm		
05006181001	108876	TX 5	80	81	3 1/8"		5
05006182001	108883	TX 6	80	81	3 1/8"		5
05006183001	108890	TX 7	80	81	3 1/8"		5
05006184001	108906	TX 8	80	81	3 1/8"		5
05006169001	036452	TX 9	80	81	3 1/8"		5
05006170001	036667	TX 10	80	81	3 1/8"		5
05006172001	036674	TX 15	80	98	3 1/8"		5
05006174001	036681	TX 20	80	98	3 1/8"		5
05006176001	036698	TX 25	100	105	4"		5
05006177001	036469	TX 27	100	105	4"		5
05006178001	036704	TX 30	100	105	4"		5
05006179001	036476	TX 40	150	112	6"		5

### 168 i VDE-isolerad fyrkantsskrvmejsel



Code	EAN		mm	mm	mm		
05004780001	038777	# 1	80	98	3 1/8"		5
05004783001	105486	# 1	150	98	6"		5
05004781001	038784	# 2	100	105	4"		5
05004784001	105493	# 2	200	105	8"		5
05004782001	040909	# 3	150	112	6"		5

### 168 i SB VDE-isolerad fyrkantsskrvmejsel



Code	EAN			
05100024001	181534		168 i VDE 1x # 1x80	5
05100025001	181541		168 i VDE 1x # 2x100	5
05100026001	181558		168 i VDE 1x # 3x150	5

## 190 i VDE-isolerad hylsmejsel



	EAN							
Code	4013288	mm		mm	mm	mm		
05005300001	032485	5,5		125	98	11,0	5"	5
05005305001	032492	6,0		125	98	12,0	5"	5
05005310001	032508	7,0		125	105	14,0	5"	5
05005315001	032515	8,0		125	105	15,0	5"	5
05005320001	032522	9,0		125	105	16,0	5"	5
05005325001	032539	10,0		125	112	17,0	5"	5
05005330001	032546	11,0		125	112	19,0	5"	5
05005335001	032553	12,0		125	112	20,0	5"	5
05005340001	032560	13,0		125	112	21,0	5"	5

## 247 Enpolig fasprovare



	EAN							
Code	4013288	mm	mm	mm	mm			
05005655001	002686	0,5	3,0	70	3,0	1/8"	2 3/4"	5

<sup>1)</sup>Produkten säljs inte i USA och Kanada.

## 247 SB Enpolig fasprovare



	Code	EAN		
	05100100001	181664	247 1x 0,5x3,0x70	5

<sup>1)</sup>Produkten säljs inte i USA och Kanada.

## Kraftform Big Pack 100 VDE

14 delars skruvmejselsats med enskilt kontrollerade isolerade skruvmejslar enligt IEC 60900. Enskild kontroll vid 10 000 V för säkert arbete vid den tillåtna spänningen 1 000 V.

- Isolerade klingor för säkert arbete vid spänningar upp till 1 000 V
- Flerkomponents Kraftform-grepp för höga arbetshastigheter och ergonomiskt skruvningsarbete
- Med verktygsväljare Take it easy: Färgkodning enligt profiler och storleksstämpel
- Med sexkantigt rullstopp mot invägning
- Med Lasertip-spetsar för bättre grepp i skruvskallen

## Kraftform Big Pack 100 VDE

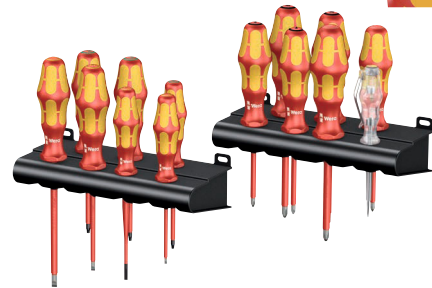

Code	EAN	
05105631001	163639	1
	162 i PH VDE 1x PH 1x80; 1x PH 2x100	
	165 i PZ VDE 1x PZ 1x80; 1x PZ 2x100	
	165 i PZ/S VDE 1x # 1x80; 1x # 2x100	
	167 i TORX® VDE 1x TX 10x80; 1x TX 15x80; 1x TX 20x80	
	160 iS 1x 0,6x3,5x100	
	160 i VDE 1x 0,4x2,5x80 <sup>1)</sup> ; 1x 0,8x4,0x100; 1x 1,0x5,5x125	
	247 1x 0,5x3,0x70	
	Rack 2x 190,0x50,0	

<sup>1)</sup> ej Lasertip

<sup>1)</sup>Produkten säljs inte i USA och Kanada.

## Kraftform 2go 100

11 VDE-isolerad Kraftform skruvmejsel med verktygsväljare "Take it easy" i hållare Wera 2go 4. Med inställbar indelning för individuell anpassning.

- För montering på Wera 2go-systemet

### Kraftform 2go 100



Code	EAN		
05004310001	187826		1
		Wera 2go 4 1x 165,0x165,0x105,0	
		⊕ 162 i PH VDE 1x PH 1x80; 1x PH 2x100	
		⊕ 165 i PZ VDE 1x PZ 1x80; 1x PZ 2x100	
		⊕ 167 i TORX® VDE 1x TX 10x80; 1x TX 15x80; 1x TX 20x80	
		● 160 i VDE 1x 0,4x2,5x80 <sup>1)</sup> ; 1x 0,8x4,0x150; 1x 1,0x5,5x200	
		● 160 iS 1x 0,6x3,5x100	
		K120 1x 50,0x120,0	

<sup>1)</sup> ej Lasertip

## 160 i/6 Skruvmejselsats Kraftform Plus serie 100 + rack

- Med praktiskt rack för översiktlig förvaring av skruvmejslarna

### 160 i/6 Skruvmejselsats Kraftform Plus Serie 100 + rack



Code	EAN		
05006145001	027887		1
		⊕ 162 i PH VDE 1x PH 1x80; 1x PH 2x100	
		● 160 i VDE 1x 0,4x2,5x80 <sup>1)</sup> ; 1x 0,6x3,5x100 <sup>1)</sup> ; 1x 0,8x4,0x100; 1x 1,0x5,5x125	

<sup>1)</sup> ej Lasertip

## 160 i/7 Skruvmejselsats Kraftform Plus Serie 100 + enpolig fasprovare + rack

- Med praktiskt rack för översiktlig förvaring av skruvmejslarna

### 160 i/7 Skruvmejselsats Kraftform Plus Serie 100 + enpolig fasprovare + rack



Code	EAN		
05006147001	041708		1
		⊕ 162 i PH VDE 1x PH 1x80; 1x PH 2x100	
		● 160 i VDE 1x 0,4x2,5x80 <sup>1)</sup> ; 1x 0,6x3,5x100 <sup>1)</sup> ; 1x 0,8x4,0x100; 1x 1,0x5,5x125	
		● 247 1x 0,5x3,0x70	

<sup>1)</sup> ej Lasertip

<sup>2)</sup> Produkten säljs inte i USA och Kanada.

## 160 i/165 i/7 Rack Skruvmejselsats, Kraftform Plus Serie 100 + enpolig fasprovare + rack

- Med praktiskt rack för översiktlig förvaring av skruvmejslarna

### 160 i/165 i/7 Rack Skruvmejselsats, Kraftform Plus Serie 100 + enpolig fasprovare + rack



Code	EAN		
05006148001	041715		1
		⊕ 165 i PZ VDE 1x PZ 1x80; 1x PZ 2x100	
		● 160 i VDE 1x 0,4x2,5x80 <sup>1)</sup> ; 1x 0,6x3,5x100 <sup>1)</sup> ; 1x 0,8x4,0x100; 1x 1,0x5,5x125	
		● 247 1x 0,5x3,0x70	

<sup>1)</sup> ej Lasertip

<sup>2)</sup> Produkten säljs inte i USA och Kanada.

### 167 i/6 Skruvmejselsats Kraftform Plus Serie 100



Code		EAN		
05133356001		4013288	160072	1
				167 i TORX® VDE 1x TX 8x80; 1x TX 9x80; 1x TX 10x80; 1x TX 15x80; 1x TX 20x80; 1x TX 25x100

### 160 iS/7 Rack, skruvmejselsats Kraftform Plus Serie 100 + enpolig fasprovare + rack. Med reducerad klingdiameter

- Med reducerad klingdiameter
- Tillåter skruvning även i trånga miljöer
- Djupsittande skruvar och fjäderelement blir åtkomliga
- Med praktiskt rack för översiktlig förvaring av skruvmejslarna

### 160 iS/7 Rack, skruvmejselsats Kraftform Plus Serie 100 + enpolig fasprovare + rack. Med reducerad klingdiameter



Code		EAN		
05006480001		4013288	160713	1
				162 iS 1x PH 1x80; 1x PH 2x100
				165 iS PZ/S 1x # 2x100
				160 iS 1x 0,6x3,5x100; 1x 0,8x4,0x100; 1x 1,0x5,5x125
				247 1x 0,5x3,0x70

<sup>†</sup>Produkten säljs inte i USA och Kanada.

### 160 iSS/7 Skruvmejselsats Kraftform Plus Serie 100. Med reducerad kling- och greppdiameter

- Kraftform-skruvmejsel med reducerad klingdiameter och delvis reducerad greppdiameter
- Tillåter skruvning även i trånga miljöer
- Djupsittande skruvar och fjäderelement blir åtkomliga
- Säkert arbete vid spänningar upp till 1 000 Volt genom enskild kontroll

### 160 iSS/7 Skruvmejselsats Kraftform Plus Serie 100. Med reducerad kling- och greppdiameter



Code		EAN		
05135961001		4013288	178640	1
				160 iSS 1x 0,8x4,0x100
				160 iS 1x 0,6x3,5x100; 1x 1,0x5,5x125
				162 iSS 1x PH 1x80; 1x PH 2x100
				165 iSS PZ/S 1x # 1x80; 1x # 2x100



### 160 i/168 i/6 Skruvmejselsats Kraftform Plus Serie 100 + rack

- Med praktiskt rack för översiktlig förvaring av skruvmejslarna.

#### 160 i/168 i/6 Skruvmejselsats Kraftform Plus Serie 100 + rack



Code	EAN		
0534777001	4013288 122957		1
		⊕ 162 i PH VDE 1x PH 1x80; 1x PH 2x100	
		⊖ 160 i VDE 1x 0,6x3,5x100 <sup>1)</sup> ; 1x 1,0x5,5x125	
		⊙ 168 i VDE 1x # 1x80; 1x # 2x100	

<sup>1)</sup>ej Lasertip

#### 160 i/162 i/167 i/9 Skruvmejselsats Kraftform Plus Serie 100



Code	EAN		
05133355001	4013288 160065		1
		⊕ 162 i PH VDE 1x PH 2x100	
		⊕ 165 i PZ VDE 1x PZ 2x100	
		⊕ 165 i PZ/S VDE 1x # 1x80; 1x # 2x100	
		⊕ 167 i TORX® VDE 1x TX 15x80; 1x TX 20x80; 1x TX 25x100	
		⊖ 160 i VDE 1x 0,4x2,5x80 <sup>1)</sup> ; 1x 1,0x5,5x125	

<sup>1)</sup>ej Lasertip

### 165 iS PZ/S # 1 + 2 Skruvmejselsats Kraftform Plus Serie 100.

Med reducerad klingdiameter.

- Med reducerad klingdiameter. Kombiprofil Pozidriv/spår
- Tillåter skruvning även i trånga miljöer
- Djupsittande skruvar och fjäderelement blir åtkomliga



#### 165 iS PZ/S # 1 + 2 Skruvmejselsats Kraftform Plus Serie 100. Med reducerad klingdiameter



Code	EAN		
05006470001	4013288 214317		1
		⊕ 165 iS PZ/S 1x # 1x80; 1x # 2x100	

## Kraftform Kompakt VDE Stainless 17 extra slim 1

15 VDE-växelklingor i rostfritt stål, de flesta med reducerad klingdiameter, som gör det enkelt att komma åt djupsittande skruvar och fjädrar.

2 handtag 3817 VDE Kraftform för ergonomiskt arbete. Enskilt kontrollerade verktyg enligt IEC 60900. Enskild kontroll vid 10 000 V för säkert arbete vid tillåten spänning på 1 000 V.

Verktygen i rostfritt stål från Wera är vakuumhårdade och har därmed de hårdhets- och hållfasthetsvärden som krävs för skruvförband.

Industriell användning är möjlig utan begränsningar.

Tack vare kardborresystemet på baksidan är fodralet lämpligt för festsättning på väggar, hyllor, verkstadsvagnar och Wera 2go-systemet.

- Enskilt kontrollerade VDE-växelklingor i rostfritt stål, delvis med reducerad klingdiameter
- 2 flerkomponents VDE-isolerade Kraftform Stainless handtag i rostfritt stål med rullstopp
- Enskilt kontrollerade verktyg enligt IEC 60900 vid 10 000 V
- Klingor av rostfritt stål för att förebygga extern rost
- Erforderliga hårdhet och hållfasthet uppnås genom vakuumhårdning
- Ergonomiskt Kraftform-grepp för vilsamt arbete
- I robust vikfodral, kompatibelt med Wera 2go

## Kraftform Kompakt VDE Stainless 17 extra slim 1



Code	EAN		
	4013288		
05059041001	220547		1
			<b>3817 VDE Stainless</b> 2x 9x98
			<b>Kraftform Kompakt VDE 3062 iS</b> 1x PH 1x154; 1x PH 2x154
			<b>Kraftform Kompakt VDE 3065 iS PZ</b> 1x PZ 1x154; 1x PZ 2x154
			<b>Kraftform Kompakt VDE 3065 iS PZ/S</b> 1x # 1x154; 1x # 2x154
			<b>Kraftform Kompakt VDE 3067 i TORX®</b> 1x TX 10x154
			<b>Kraftform Kompakt VDE 3067 iS TORX®</b> 1x TX 15x154; 1x TX 20x154; 1x TX 25x154
			<b>Kraftform Kompakt VDE 3060 i</b> 1x 0,4x2,5x154; 1x 1,2x6,5x154
			<b>Kraftform Kompakt VDE 3060 iS</b> 1x 0,6x3,5x154; 1x 0,8x4,0x154; 1x 1,0x5,5x154
			<b>Kardborreband 70</b> 1x 50,0x70,0

<sup>7</sup> Utgående artikel

### Kraftform Kompakt VDE Stainless 8 extra slim 1

7 VDE-växelklingsor i rostfritt stål, vissa med reducerad klingdiameter, som gör det enkelt att komma åt djupsittande skruvar och fjädrar. 1 handtag 3817 VDE Kraftform för ergonomiskt arbete.

I robust fodral. Enskilt kontrollerade verktyg enligt IEC 60900. Enskild kontroll vid 10 000 V för säkert arbete vid tillåten spänning på 1 000 V. Verktygen i rostfritt stål från Wera är vakuumhårdade och har därmed de hårdhets- och hållfasthetsvärden som krävs för skruvförband. Industriell användning är möjlig utan begränsningar.

Tack vare kardborresystemet på baksidan är väskan lämplig för festsättning på väggar, hyllor, verkstadsvagnar och Wera 2go-systemet.

### Kraftform Kompakt VDE Stainless 8 extra slim 1



Code		EAN							
05059040001		220554							1
			●	3817 VDE Stainless					
			✳	Kraftform Kompakt VDE 3067 i TORX®					
			✳	Kraftform Kompakt VDE 3067 iS TORX®					
				Kardborreband 70					
				1x 50,0x70,0					

7) Utgående artikel

### 3817 VDE Kraftform handtag Stainless SB

Högkvalitativt VDE-handtag, uteslutande för Wera VDE-växelklingsor. Handtaget/växelklingsystemet möjliggör blixtnabbt byte av klinga och därmed många olika tillämpningar.

Kraftform Plus-grepp för behagligt ergonomiskt arbete, utan blåsor och valkar. Hårda greppzoner för hög arbetshastighet, mjuka greppzoner för hög vridmomentöverföring.

- Kraftform Kompakt VDE handtag Stainless
- Hårda greppzoner för hög arbetshastighet, mjuka greppzoner för hög momentöverföring



### 3817 VDE Kraftform handtag Stainless SB



	EAN	●	⚡						
Code	4013288	mm	mm						1
05003991001	220189	9	98						1

### Kraftform Kompakt VDE 3060 i SB, rostfritt stål

VDE-växelklingor i rostfritt stål för Kraftform Kompakt grepp-/växelklingssystem för blixtnabbt klingbyte utan specialverktyg. Enskilt kontrollerade verktyg enligt IEC 60900. Enskild kontroll vid 10 000 V för säkert arbete vid tillåten spänning på 1 000 V.

Verktygen i rostfritt stål från Wera är vakuumhårdade och har därmed de hårdhets- och hållfasthetsvärden som krävs för skruvförband. Industriell användning är möjlig utan begränsningar.

- Kraftform Kompakt VDE växelklinga för spårskruvar
- Isolerad, enskilt kontrollerad i enlighet med IEC 60900
- Klinga i rostfritt stål som skydd mot extern rost
- Erforderliga hårdhet och hållfasthet uppnås genom vakuumhårdning
- 9 mm sexkantsfattning med änringsfaser

### Kraftform Kompakt VDE 3060 i SB, rostfritt stål



Code	EAN		
	4013288		
05033600001	220356	● Kraftform Kompakt VDE 3060 i 1x 0.4x2.5x154	5
05033601001	220363	● Kraftform Kompakt VDE 3060 i 1x 1.2x6.5x154	5

<sup>1</sup> Utgående artikel

### Kraftform Kompakt VDE 3060 iS SB, rostfritt stål

- Med reducerad klingdiameter och integrerad skyddsisolering
- Djupsittande skruvar och fjäderelement blir åtkomliga och kan hanteras

### Kraftform Kompakt VDE 3060 iS SB, rostfritt stål



Code	EAN		
	4013288		
05033606001	220370	● Kraftform Kompakt VDE 3060 iS 1x 0.6x3.5x154	5
05033607001	220387	● Kraftform Kompakt VDE 3060 iS 1x 0.8x4.0x154	5
05033608001	220394	● Kraftform Kompakt VDE 3060 iS 1x 1.0x5.5x154	5

<sup>1</sup> Utgående artikel

### Kraftform Kompakt VDE 3062 iS SB, rostfritt stål

- Med reducerad klingdiameter och integrerad skyddsisolering
- Djupsittande PH-skruvar blir åtkomliga och kan hanteras

### Kraftform Kompakt VDE 3062 iS SB, rostfritt stål



Code	EAN		
	4013288		
05033613001	220400	⊕ Kraftform Kompakt VDE 3062 iS 1x PH 1x154	5
05033614001	220417	⊕ Kraftform Kompakt VDE 3062 iS 1x PH 2x154	5

<sup>1</sup> Utgående artikel

### Kraftform Kompakt VDE 3065 iS PZ SB, rostfritt stål

- Med reducerad klingdiameter och integrerad skyddsisolering
- Djupsittande PZ-skrivar blir åtkomliga och kan hanteras

#### Kraftform Kompakt VDE 3065 iS PZ SB, rostfritt stål



Code	EAN		
	4013288		
05033655001	220424	⊕	Kraftform Kompakt VDE 3065 iS PZ 1x PZ 1x154
05033656001	220431	⊕	Kraftform Kompakt VDE 3065 iS PZ 1x PZ 2x154

⌋ Utgående artikel

### Kraftform Kompakt VDE 3065 iS PZ/S, rostfritt stål

- Med reducerad klingdiameter och integrerad skyddsisolering
- Djupsittande PlusMinus-skrivar blir åtkomliga och kan hanteras

#### Kraftform Kompakt VDE 3065 iS PZ/S SB, rostfritt stål



Code	EAN		
	4013288		
05033647001	220448	⊕	Kraftform Kompakt VDE 3065 iS PZ/S 1x # 1x154
05033648001	220455	⊕	Kraftform Kompakt VDE 3065 iS PZ/S 1x # 2x154

⌋ Utgående artikel

### Kraftform Kompakt VDE 3067 iS TORX® SB, rostfritt stål

- Med reducerad klingdiameter och integrerad skyddsisolering
- Djupsittande TORX® skruvar blir åtkomliga och kan hanteras

#### Kraftform Kompakt VDE 3067 iS TORX® SB, rostfritt stål



Code	EAN		
	4013288		
05033637001	220509	⊕	Kraftform Kompakt VDE 3067 iS TORX® 1x TX 15x154
05033638001	220516	⊕	Kraftform Kompakt VDE 3067 iS TORX® 1x TX 20x154
05033639001	220523	⊕	Kraftform Kompakt VDE 3067 iS TORX® 1x TX 25x154

⌋ Utgående artikel

### Kraftform Kompakt VDE 3067 i TORX®, rostfritt stål

- Kraftform Kompakt VDE växelklinga för TORX® skruvar

#### Kraftform Kompakt VDE 3067 i TORX® SB, rostfritt stål



Code	EAN		
	4013288		
05033629001	220462	⊕	Kraftform Kompakt VDE 3067 i TORX® 1x TX 8x154
05033630001	220479	⊕	Kraftform Kompakt VDE 3067 i TORX® 1x TX 9x154
05033631001	220486	⊕	Kraftform Kompakt VDE 3067 i TORX® 1x TX 10x154
05033636001	220493	⊕	Kraftform Kompakt VDE 3067 i TORX® 1x TX 30x154

⌋ Utgående artikel







## Kraftform Kompakt VDE 17 RA Imperial 1



Code	EAN		
05006619001	4013288 229885		1
		● 837 i RA 1x 9x115	
		● 817 VDE 1x 9x98	
		+ Kraftform Kompakt VDE 62 i "Take it easy" 1x PH 1x157; 1x PH 2x157	
		+ Kraftform Kompakt VDE 65 i PZ/S "Take it easy" 1x # 1x157; 1x # 2x157	
		* Kraftform Kompakt VDE 67 i "Take it easy" 1x TX 10x157; 1x TX 15x157; 1x TX 20x157; 1x TX 25x157	
		● Kraftform Kompakt VDE 60 i "Take it easy" 1x 0,4x2,5x157; 1x 0,8x4,0x157; 1x 1,0x5,5x157; 1x 1,2x6,5x157	
		● Kraftform Kompakt VDE 60 iS "Take it easy" 1x 0,6x3,5x157	
		□ Kraftform Kompakt VDE 68 i "Take it easy" 1x # 1x157; 1x # 2x157	

<sup>7</sup> Tillgänglig från juni 2024

## Kraftform Kompakt & VDE – Alltid med rätt dimension.

### Kraftform Kompakt VDE 16 Torque 1,2–3,0 Nm extra tunn 1

16 delars moment-VDE-växelkingsats. Inklusive 14 klingor (därav 11 med reducerad klingdiameter) med integrerad skyddsisolering. Momentskaft VDE med justerbart moment på 1,2–3,0 Nm och skaft 817 VDE. Med ergonomiskt Kraftform Plus-grepp, där hårda greppzoner garanterar hög arbetshastighet, medan mjuka greppzoner garanterar hög momentöverföring.

- Kraftform Kompakt VDE momentskruvmejselsats med inställbart moment
- Inställbart Kraftform VDE momenthandtag, endast för Wera VDE-växelklingor
- VDE-växelklingor 154 mm långa
- I robust vikfodral
- 16 delar



### Kraftform Kompakt VDE 16 Torque 1,2–3,0 Nm extra tunn 1



Code	EAN		
05135906001	4013288 188335		1
		● 7400 VDE 1x 7441 VDE, 1,2-3,0 Nm	
		● 817 VDE 1x 9x102	
		+ KK 62 iS 1x PH 1x154; 1x PH 2x154	
		+ KK 65 iS PZ 1x PZ 1x154; 1x PZ 2x154	
		+ KK 65 iS PZ/S 1x # 1x154; 1x # 2x154	
		* KK 67 i TORX® 1x TX 10x154	
		* KK 67 iS TORX® 1x TX 15x154; 1x TX 20x154; 1x TX 25x154	
		● KK 60 i 1x 0,4x2,5x154	
		● KK 60 iS 1x 0,6x3,5x154; 1x 0,8x4,0x154; 1x 1,0x5,5x154	

<sup>7</sup> Utgående artikel

## Kraftform Kompakt VDE 15 Torque 1,2–3,0 Nm extra tunn 1

15 delars moment-VDE-växkelkingsats. Inklusive 14 klingor (därav 12 med reducerad klingdiameter) med integrerad skyddsisolering. Momentskaft VDE med justerbart moment på 1,2–3,0 Nm. Med ergonomiskt Kraftform Plus-grepp, där hårda greppzoner garanterar hög arbetshastighet, medan mjuka greppzoner garanterar hög momentöverföring.

### Kraftform Kompakt VDE 15 Torque 1,2–3,0 Nm extra tunn 1



Code	EAN		
05059291001	4013288 168375		1
		● <b>7400 VDE</b> 1x 7441 VDE, 1,2-3,0 Nm	
		⊕ <b>KK 62 iS</b> 1x PH 1x154; 1x PH 2x154	
		⊕ <b>KK 65 iS PZ</b> 1x PZ 1x154; 1x PZ 2x154	
		⊕ <b>KK 65 iS PZ/S</b> 1x # 1x154; 1x # 2x154	
		⊕ <b>KK 67 i TORX®</b> 1x TX 10x154	
		⊕ <b>KK 67 iS TORX®</b> 1x TX 15x154; 1x TX 20x154; 1x TX 25x154	
		● <b>KK 60 i</b> 1x 0,4x2,5x154	
		● <b>KK 60 iS</b> 1x 0,6x3,5x154; 1x 0,8x4,0x154; 1x 1,0x5,5x154	

\*) Utgående artikel

## Kraftform Kompakt VDE Big Pack 1

Kraftform Kompakt VDE-sats med 26 delar, 2 handtag 817 VDE Kraftform, 24 VDE-växkelklingor (157 mm långa) de flesta med reducerad klingdiameter (iS), som gör det enkelt att komma åt djupsittande skruvar och fjädrar. Enskilt kontrollerade enligt IEC 60900 vid 10 000 V för säkert arbete vid den tillåtna spänningen 1 000 V.

Verktygsväljare "Take it easy" med färgkodning efter profil samt lasergraverad storlekangivelse – för enkelt och snabbt val av rätt verktyg. Kraftform Plus-grepp för behagligt och ergonomiskt arbete utan blåsor och valkar.

Hårda greppzoner för hög arbetshastighet, mjuka greppzoner för hög momentöverföring. Rullstoppet hindrar verktyget från att rulla iväg.

- 2 VDE-isolerade Kraftform-handtag 817 VDE med rullstopp
- VDE-växkelklingor (157 mm långa) med praktisk snabbrotation, rullstopp och verktygsväljare "Take it easy": färgkodning efter profiler och lasergraverad storleksmärkning
- Isolerade verktyg, klingor delvis med reducerad diameter, för säkert arbete vid spänningar upp till 1 000 V
- Enskilt kontrollerade verktyg enligt IEC 60900
- I robust vikfodral
- Passar Wera 2go

## Kraftform Kompakt VDE Big Pack 1



Code	EAN		
05006617001	4013288 229557		1
		● 817 VDE 2x 9x98	
		⊕ Kraftform Kompakt VDE 62 iS Take it easy 1x PH 1x157; 1x PH 2x157	
		⊕ Kraftform Kompakt VDE 65 iS Take it easy 1x PZ 1x157; 1x PZ 2x157	
		⊕ Kraftform Kompakt VDE 62 iS PH/S Take it easy 1x # 1x157; 1x # 2x157	
		⊕ Kraftform Kompakt VDE 65 iS PZ/S Take it easy 1x # 1x157; 1x # 2x157	
		⊕ Kraftform Kompakt VDE 67 i Take it easy 1x TX 8x157; 1x TX 9x157; 1x TX 10x157; 1x TX 30x157	
		⊕ Kraftform Kompakt VDE 67 iS Take it easy 1x TX 15x157; 1x TX 20x157; 1x TX 25x157	
		○ Kraftform Kompakt VDE 64 i Take it easy 1x 2,5x157; 1x 3,0x157; 1x 4,0x157; 1x 5,0x157	
		● Kraftform Kompakt VDE 60 i Take it easy 1x 0,4x2,5x157; 1x 1,2x6,5x157	
		● Kraftform Kompakt VDE 60 iS Take it easy 1x 0,6x3,5x157; 1x 0,8x4,0x157; 1x 1,0x5,5x157	

## Kraftform Kompakt VDE 18 Universal 1

16 VDE-växelklingor med skaft 817 VDE Kraftform och enpolig fasprovare i robust bältesfodral. Enskilt kontrollerade verktyg enligt IEC 60900.

Enskild kontroll vid 10 000 V för säkert arbete vid den tillåtna spänningen 1 000 V.



## Kraftform Kompakt VDE 18 Universal 1



Code	EAN		
05003471001	4013288 106599		1
		● 817 VDE 1x 9x102	
		⊕ KK 62 i 1x PH 1x154; 1x PH 2x154	
		⊕ KK 62 i PH/S 1x # 1x154; 1x # 2x154	
		⊕ KK 65 i PZ 1x PZ 1x154; 1x PZ 2x154	
		⊕ KK 65 i PZ/S 1x # 1x154; 1x # 2x154	
		● KK 60 i 1x 0,4x2,5x154; 1x 0,6x3,5x154; 1x 0,8x4,0x154; 1x 1,0x5,5x154	
		● KK 96 VK 6,3 1x 6,3x89	
		● KK 97 VK 8,1 1x 8,1x89	
		▲ KK 98 DK 1x 89	
		● KK 99 FL 1x 89	
		● 247 1x 0,5x3,0x70	

<sup>1)</sup> Utgående artikel

<sup>2)</sup> Produkten säljs inte i USA och Kanada.

## Kraftform Kompakt VDE 18 Imperial 1



Code	EAN		
05347108001	182401		1
		817 VDE 2x 9x102	
		KK 62 i 1x PH 1x154; 1x PH 2x154	
		KK 62 i PH/S 1x # 1x154; 1x # 2x154	
		KK 65 i PZ/S 1x # 1x154; 1x # 2x154	
		KK 60 i 1x 0,4x2,5x154; 1x 0,6x3,5x154; 1x 0,8x4,0x154; 1x 1,0x5,5x154	
		KK 68 i 1x # 1x154; 1x # 2x154	
		KK 96 VK 6,3 1x 6,3x89	
		KK 97 VK 8,1 1x 8,1x89	
		KK 98 DK 1x 89	
		KK 99 FL 1x 89	

<sup>7)</sup> Utgående artikel

## Kraftform Kompakt VDE 18 Universal 2



Code	EAN		
05347107001	182395		1
		817 VDE 2x 9x102	
		KK 62 i 1x PH 1x154; 1x PH 2x154	
		KK 62 i PH/S 1x # 1x154; 1x # 2x154	
		KK 60 i 1x 0,4x2,5x154; 1x 0,6x3,5x154; 1x 0,8x4,0x154; 1x 1,0x5,5x154	
		KK 65 i PZ 1x PZ 1x154; 1x PZ 2x154	
		KK 65 i PZ/S 1x # 1x154; 1x # 2x154	
		KK 96 VK 6,3 1x 6,3x89	
		KK 97 VK 8,1 1x 8,1x89	
		KK 98 DK 1x 89	
		KK 99 FL 1x 89	

<sup>7)</sup> Utgående artikel

## Kraftform Kompakt VDE 17 extra slim 1

- Enskilt kontrollerade VDE-växelringor med reducerad klingdiameter
- 2 flerkomponents, ergonomiska Kraftform-handtag VDE med rullstopp
- I robust textillåda
- Multifunktionsstång för elinstallation: Kabelskärning, avisolering, gripning, bockning, avgradning, krimpning av ledarändhylsor
- Tång inklusive kabelkapare med precisionsskär (induktivt härdat) för Cu- och Al-kablar upp till 5 x 2,5 mm<sup>2</sup>/Ø 15 mm

### Kraftform Kompakt VDE 17 extra slim 1



Code	EAN		
05136027001	4013288 208798		1
		● 817 VDE 2x 9x102	
		⊕ KK 62 iS 1x PH 1x154; 1x PH 2x154	
		⊕ KK 65 iS PZ 1x PZ 1x154; 1x PZ 2x154	
		⊕ KK 65 iS PZ/S 1x # 1x154; 1x # 2x154	
		⊕ KK 67 i TORX® 1x TX 10x154	
		⊕ KK 67 iS TORX® 1x TX 15x154; 1x TX 20x154; 1x TX 25x154	
		● KK 60 i 1x 0,4x2,5x154	
		● KK 60 iS 1x 0,6x3,5x154; 1x 0,8x4,0x154; 1x 1,0x5,5x154	
		KNIPLEX® 13 96 200	
		K70 1x 50,0x70,0	

<sup>7</sup> Utgående artikel

## Kraftform Kompakt VDE 17 Universal 1 Tool Finder

- 17 delar
- 2 VDE-isolerade Kraftform-handtag 817 VDE med rullstopp
- VDE-växelringor (157 mm långa) med praktisk snabbrotation, rullstopp och verktygsväljare "Take it easy": färgkodning efter profiler och lasergraverad storleksmärkning
- Enskilt kontrollerade verktyg enligt IEC 60900
- I robust vikfodral
- Passar Wera 2go



### Kraftform Kompakt VDE 17 Universal 1 Tool Finder



Code	EAN		
05006611001	4013288 229564		1
		● 817 VDE 2x 9x98	
		⊕ Kraftform Kompakt VDE 62 i Take it easy 1x PH 1x157; 1x PH 2x157	
		⊕ Kraftform Kompakt VDE 65 i Take it easy 1x PZ 1x157; 1x PZ 2x157	
		⊕ Kraftform Kompakt VDE 65 i PZ/S Take it easy 1x # 1x157; 1x # 2x157	
		⊕ Kraftform Kompakt VDE 67 i Take it easy 1x TX 10x157; 1x TX 15x157; 1x TX 20x157; 1x TX 25x157	
		● Kraftform Kompakt VDE 60 i Take it easy 1x 0,4x2,5x157; 1x 0,8x4,0x157; 1x 1,0x5,5x157; 1x 1,2x6,5x157	
		● Kraftform Kompakt VDE 60 iS Take it easy 1x 0,6x3,5x157	
		Kardborreband 70 1x 50,0x70,0	

## Kraftform Kompakt VDE 17 Universal 1

- 2 flerkomponents, ergonomiska Kraftform-handtag VDE med rullstopp

### Kraftform Kompakt VDE 17 Universal 1



Code	EAN			
05059030001	4013288 173508			1
		● 817 VDE	2x 9x102	
		⊕ KK 62 i	1x PH 1x154; 1x PH 2x154	
		⊕ KK 65 i PZ	1x PZ 1x154; 1x PZ 2x154	
		⊕ KK 65 i PZ/S	1x # 1x154; 1x # 2x154	
		⊗ KK 67 i TORX®	1x TX 10x154; 1x TX 15x154; 1x TX 20x154; 1x TX 25x154	
		● KK 60 i	1x 0,4x2,5x154; 1x 0,8x4,0x154; 1x 1,0x5,5x154; 1x 1,2x6,5x154	
		● KK 60 iS	1x 0,6x3,5x154	

<sup>1</sup> Utgående artikel

## Kraftform Kompakt VDE 16 extra slim 1

- VDE-växelklingor med reducerad klingdiameter
- Tillåter skruvning även i trånga miljöer
- Djupsittande skruvar och fjäderelement blir åtkomliga

### Kraftform Kompakt VDE 16 extra slim 1



Code	EAN			
05003484001	4013288 164056			1
		● 817 VDE	1x 9x102	
		⊕ KK 62 iS	1x PH 1x154; 1x PH 2x154	
		⊕ KK 65 iS PZ	1x PZ 1x154; 1x PZ 2x154	
		⊕ KK 65 iS PZ/S	1x # 1x154; 1x # 2x154	
		⊗ KK 67 i TORX®	1x TX 10x154	
		⊗ KK 67 iS TORX®	1x TX 15x154; 1x TX 20x154; 1x TX 25x154	
		● KK 60 i	1x 0,4x2,5x154	
		● KK 60 iS	1x 0,6x3,5x154; 1x 0,8x4,0x154; 1x 1,0x5,5x154	
		● 247	1x 0,5x3,0x70	

<sup>1</sup> Utgående artikel

<sup>2</sup> Produkten säljs inte i USA och Kanada.



### Kraftform Kompakt VDE 7 extra slim 1

- Enskilt kontrollerade VDE-växelklingar med reducerad klingdiameter
- I robust vikfodral, kompatibelt med Wera 2go

### Kraftform Kompakt VDE 7 extra slim 1



Code	EAN		
05003475001	4013288 217691		1
		817 VDE 1x 9x102	
		KK 62 iS 1x PH 1x154; 1x PH 2x154	
		KK 65 iS PZ/S 1x # 2x154	
		KK 67 iS TORX® 1x TX 15x154; 1x TX 20x154	
		KK 60 iS 1x 0,6x3,5x154	
		K70 1x 50,0x70,0	

Utgående artikel

### Kraftform Kompakt VDE 16 Universal 1



Code	EAN		
05003474001	4013288 144010		1
		817 VDE 1x 9x102	
		KK 62 i 1x PH 1x154; 1x PH 2x154	
		KK 65 i PZ 1x PZ 1x154; 1x PZ 2x154	
		KK 65 i PZ/S 1x # 1x154; 1x # 2x154	
		KK 67 i TORX® 1x TX 10x154; 1x TX 15x154; 1x TX 20x154; 1x TX 25x154	
		KK 60 i 1x 0,4x2,5x154; 1x 0,6x3,5x154; 1x 0,8x4,0x154; 1x 1,0x5,5x154	
		247 1x 0,5x3,0x70	

Utgående artikel

Produkten säljs inte i USA och Kanada.

### Kraftform Kompakt VDE 7 Universal 2



Code	EAN		
05003472001	4013288 106605		1
		817 VDE 1x 9x102	
		KK 65 i PZ 1x PZ 1x154; 1x PZ 2x154	
		KK 60 i 1x 0,4x2,5x154; 1x 0,6x3,5x154; 1x 0,8x4,0x154; 1x 1,0x5,5x154	

Utgående artikel

### Serie 7400 VDE Kraftform handtag med inställbart moment (0,3–3,5 Nm)

- Inställbart Kraftform VDE momenthandtag
- Med inställbart moment på 0,3–1,2 Nm
- Tydligt hörbar och taktill signal när inställt moment uppnås
- För Kraftform Kompakt VDE-klingar
- Blixtnabbt utbyte av växelklingar

### Serie 7400 VDE Kraftform handtag med inställbart moment (0,3–3,5 Nm)



Code	EAN	Art.No.	mm	Nm	Nm	mm	
05074752001	179111	7440 VDE	9	0,3-1,2	0,05	192	7 <sup>9</sup> / <sub>16</sub> " 1
05074750001	168535	7441 VDE	9	1,2-3,0	0,10	192	7 <sup>9</sup> / <sub>16</sub> " 1
05074757001	184412	7444 VDE	9	1,7-3,5	0,10	192	7 <sup>9</sup> / <sub>16</sub> " 1

## Kraftform Kompakt Turbo i 1

Många användare skulle vilja kunna utföra skruvdragningsprocesser snabbare och utan kompromisser. Med en skruvmejsel som är precis, som tillåter kraftfull slutåtdragning och som också är mycket snabbare än en konventionell skruvmejsel.

Lösningen är en inkopplingsbar planetväxel. Den är inbyggd i skruvmejselns grepp och fyrfaldig arbets hastighet rent mekaniskt vid lättlöpande förskruvningar. Den ena handen fixerar den främre greppdelen, den andra roterar den bakre greppdelen.

Turbofunktionen kan aktiveras eller deaktiveras med en knapptryckning. Det är lämpligt att ha funktionen avstängd för åtdragning och lossning med högt moment, samt för finjustering. Robust, underhållsfri växel av stål med ett maximalt moment på 14 Nm vid avstängd turbofunktion.

I VDE-utförandet garanterar skaftet Kraftform Turbo 827 T med Wera VDE-växelklingsor, enskilt kontrollerade enligt IEC 60900, snabbt och säkert arbete även under spänning (upp till 1 000 V).

- 4-faldig skruvningshastighet tack vare turbofunktionen (rent mekaniskt – utan batteri)
- Aktivering och deaktivering av turbofunktionen med en enkel knapptryckning
- Turbofunktionen är till särskild nytta för lättlöpande förskruvningar
- För förskruvningar med kontinuerligt ökande moment kan verktyget användas utan turbofunktion, som en vanlig skruvmejsel
- Robust, underhållsfri växel tillverkad av stål

## Kraftform Kompakt Turbo i 1



Code	EAN			
05057484001	4013288 214638			1
		●	827 T i Kraftform Turbo 1x 9x125	
		●	817 VDE 1x 9x102	
		+	KK 62 iS 1x PH 1x154; 1x PH 2x154	
		+	KK 65 iS PZ 1x PZ 1x154; 1x PZ 2x154	
		+	KK 65 iS PZ/S 1x # 1x154; 1x # 2x154	
		⊕	KK 67 i TORX® 1x TX 10x154	
		⊕	KK 67 iS TORX® 1x TX 15x154; 1x TX 20x154; 1x TX 25x154	
		⊖	KK 60 i 1x 0,4x2,5x154	
		⊖	KK 60 iS 1x 0,6x3,5x154; 1x 0,8x4,0x154; 1x 1,0x5,5x154	

<sup>7)</sup> Utgående artikel

## 817 VDE Kraftform handtag SB

- Kraftform Kompakt VDE Kraftform-skaft
- Endast för Wera VDE-växelklingsor
- Hårda greppzoner för hög arbets hastighet, mjuka greppzoner för hög momentöverföring
- Med sexkantigt rullstopp mot ivägrollning

## 817 VDE Kraftform handtag SB



Code	EAN	mm	mm					
05003990001	4013288 104359	9	102					1

## Kraftform Kompakt Turbo i Imperial 1



Code	EAN						
05057485001	214669						1
		●	<b>827 T i Kraftform Turbo</b> 1x 9x125				
		●	<b>817 VDE</b> 1x 9x102				
		+	<b>KK 62 iS</b> 1x PH 1x154; 1x PH 2x154				
		+	<b>KK 62 i PH/S</b> 1x # 1x154; 1x # 2x154				
		*	<b>KK 67 i TORX®</b> 1x TX 10x154				
		*	<b>KK 67 iS TORX®</b> 1x TX 15x154; 1x TX 20x154; 1x TX 25x154				
		○	<b>KK 68 iS</b> 1x # 1x154; 1x # 2x154				
		◐	<b>KK 60 i</b> 1x 0,4x2,5x154				
		◐	<b>KK 60 iS</b> 1x 0,6x3,5x154; 1x 0,8x4,0x154; 1x 1,0x5,5x154				

1) Utgående artikel

## 827 T i Kraftform Turbo handtag

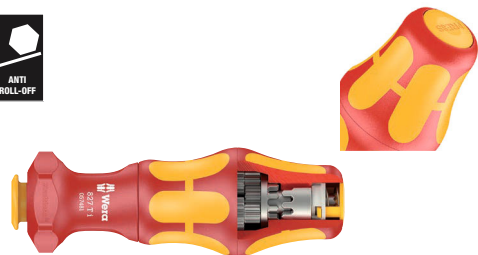

Code	EAN	mm	mm				
05057481001	214607	9	125				1

## Kraftform Kompakt VDE 60 i

VDE-klinga för Kraftform Kompakt grepp-/växelklingssystem, för blixtnsabbt klingbyte utan specialverktyg. Enskilt kontrollerade verktyg enligt IEC 60900.

Enskild kontroll vid 10 000 V för säkert arbete vid den tillåtna spänningen 1 000 V.



## Kraftform Kompakt VDE 60 i



Code	EAN	mm	mm	mm			
05003400001	104052	0,4	2,5	154	3/32"	6 1/16"	5
05003401001	104069	0,5	3,0	154	1/8"	6 1/16"	5
05003402001	104076	0,6	3,5	154	9/64"	6 1/16"	5
05003403001	104083	0,8	4,0	154	5/32"	6 1/16"	5
05003404001	104090	1,0	5,5	154	7/32"	6 1/16"	5
05003405001	104106	1,2	6,5	154	1/4"	6 1/16"	5

1) Utgående artikel

## Kraftform Kompakt VDE 60 i SB



Code	EAN						
05004400001	220790	◐	<b>KK 60 i</b> 1x 0.4x2.5x154				5
05004401001	220806	◐	<b>KK 60 i</b> 1x 0.5x3.0x154				5
05004402001	220813	◐	<b>KK 60 i</b> 1x 0.6x3.5x154				5
05004403001	220820	◐	<b>KK 60 i</b> 1x 0.8x4.0x154				5
05004404001	220837	◐	<b>KK 60 i</b> 1x 1.0x5.5x154				5
05004405001	220844	◐	<b>KK 60 i</b> 1x 1.2x6.5x154				5

1) Utgående artikel

### Kraftform Kompakt VDE 60 iS

- Med reducerad klingdiameter och integrerad skyddsisolering
- Tillåter skruvning även i trånga miljöer
- Djupsittande skruvar och fjäderelement blir åtkomliga

#### Kraftform Kompakt VDE 60 iS



Code	EAN	mm	mm	mm	mm	mm	mm	mm	mm
05003406001	163882	0,6	3,5	154	9/64"	6 1/16"			5
05003407001	163899	0,8	4,0	154	5/32"	6 1/16"			5
05003408001	163905	1,0	5,5	154	7/32"	6 1/16"			5

Utgående artikel

#### Kraftform Kompakt VDE 60 iS SB



Code	EAN	mm	mm	mm	mm	mm	mm	mm	mm
05004406001	220851	0,6	3,5	154	9/64"	6 1/16"			5
05004407001	220868	0,8	4,0	154	5/32"	6 1/16"			5
05004408001	220875	1,0	5,5	154	7/32"	6 1/16"			5

Utgående artikel

### Kraftform Kompakt VDE 62 i



Code	EAN	mm	mm	mm	mm	mm	mm	mm	mm
05003410001	104113	PH 0	154	6 1/16"					5
05003411001	104120	PH 1	154	6 1/16"					5
05003412001	104137	PH 2	154	6 1/16"					5

Utgående artikel

### Kraftform Kompakt VDE 62 iS

- Med reducerad klingdiameter och integrerad skyddsisolering
- Tillåter skruvning även i trånga miljöer
- Djupsittande skruvar och fjäderelement blir åtkomliga

#### Kraftform Kompakt VDE 62 iS



Code	EAN	mm	mm	mm	mm	mm	mm	mm	mm
05003413001	163912	PH 1	154	6 1/16"					5
05003414001	163929	PH 2	154	6 1/16"					5

Utgående artikel

#### Kraftform Kompakt VDE 62 iS SB



Code	EAN	mm	mm	mm	mm	mm	mm	mm	mm
05004413001	220882	PH 1	154	6 1/16"					5
05004414001	220899	PH 2	154	6 1/16"					5

Utgående artikel

### Kraftform Kompakt VDE 65 i



	EAN					
<b>Code</b>	4013288		mm			
05003450001	104144	PZ 0	154	6 1/16"		5
05003451001	104151	PZ 1	154	6 1/16"		5
05003452001	104168	PZ 2	154	6 1/16"		5

Utgående artikel

### Kraftform Kompakt VDE 65 iS

- Med reducerad klingdiameter och integrerad skyddsisolering
- Tillåter skruvning även i trånga miljöer
- Djupsittande skruvar och fjäderelement blir åtkomliga

### Kraftform Kompakt VDE 65 iS



	EAN					
<b>Code</b>	4013288		mm			
05003455001	163950	PZ 1	154	6 1/16"		5
05003456001	164032	PZ 2	154	6 1/16"		5

Utgående artikel

### Kraftform Kompakt VDE 65 iS PZ SB



	EAN			
<b>Code</b>	4013288			
05004455001	220905		KK 65 iS PZ 1x PZ 1x154	5
05004456001	220912		KK 65 iS PZ 1x PZ 2x154	5

Utgående artikel

### Kraftform Kompakt VDE 62 i PH/S

- Kraftform Kompakt VDE växelklinga för PlusMinus-skrivar spår/Phillips
- Speciellt för användning med plintrader, säkringsboxar, omkopplare och reläer



### Kraftform Kompakt VDE 62 i PH/S



	EAN					
<b>Code</b>	4013288		mm			
05003440001	104311	# 1	154	6 1/16"		5
05003441001	104328	# 2	154	6 1/16"		5

Utgående artikel

### Kraftform Kompakt VDE 62 iS PH/S

- Kraftform Kompakt VDE växelklinga för PlusMinus-skrivar spår/Phillips
- Med reducerad klingdiameter och integrerad skyddsisolering
- Tillåter skruvning även i trånga miljöer
- Djupsittande skruvar och fjäderelement blir åtkomliga

### Kraftform Kompakt VDE 62 iS PH/S



	EAN					
<b>Code</b>	4013288		mm			
05003442001	163936	# 1	154	6 1/16"		5
05003443001	163943	# 2	154	6 1/16"		5

Utgående artikel

### Kraftform Kompakt VDE 65 i PZ/S

- Kombiprofil Pozidriv/spår
- Speciellt för användning med plintrader, säkringsboxar, omkopplare och reläer

### Kraftform Kompakt VDE 65 i PZ/S



	EAN					
<b>Code</b>	4013288		mm			
05003445001	104335	# 1	154	6 1/16"		5
05003446001	104342	# 2	154	6 1/16"		5

Utgående artikel

### Kraftform Kompakt VDE 65 iS PZ/S

- Kombiprofil Pozidriv/spår
- Med reducerad klingdiameter och integrerad skyddsisolering
- Tillåter skruvning även i trånga miljöer
- Djupsittande skruvar och fjäderelement blir åtkomliga

#### Kraftform Kompakt VDE 65 iS PZ/S



	EAN					
Code	4013288		mm			
05003447001	164018	# 1	154	6 1/16"		5
05003448001	164025	# 2	154	6 1/16"		5

Utgående artikel

#### Kraftform Kompakt VDE 65 iS PZ/S SB



Code	EAN			
	4013288			
05004447001	220936		Kraftform Kompakt 65 iS PZ/S 1x # 1x154	5
05004448001	220943		Kraftform Kompakt 65 iS PZ/S 1x # 2x154	5

Utgående artikel

### Kraftform Kompakt VDE 67 i TORX®



	EAN					
Code	4013288		mm			
05003429001	196491	TX 8	154	6 1/16"		5
05003430001	104243	TX 9	154	6 1/16"		5
05003431001	104250	TX 10	154	6 1/16"		5
05003432001	104267	TX 15	154	6 1/16"		5
05003433001	104274	TX 20	154	6 1/16"		5
05003434001	104281	TX 25	154	6 1/16"		5
05003435001	104298	TX 27	154	6 1/16"		5
05003436001	104304	TX 30	154	6 1/16"		5

Utgående artikel

#### Kraftform Kompakt VDE 67 i TORX® SB



Code	EAN			
	4013288			
05004431001	220950		Kraftform Kompakt 67 i TORX® 1x TX 10x154	5
05004432001	220967		Kraftform Kompakt 67 i TORX® 1x TX 15x154	5
05004433001	220974		Kraftform Kompakt 67 i TORX® 1x TX 20x154	5
05004434001	220981		Kraftform Kompakt 67 i TORX® 1x TX 25x154	5
05004436001	220998		Kraftform Kompakt 67 i TORX® 1x TX 30x154	5

Utgående artikel



### Kraftform Kompakt VDE 67 iS TORX®

- Med reducerad klingdiameter och integrerad skyddsisolering
- Tillåter skruvning även i trånga miljöer
- Djupsittande skruvar och fjäderelement blir åtkomliga

### Kraftform Kompakt VDE 67 iS TORX®



	EAN		□	□				
Code	4013288		mm					
05003437001	163981	TX 15	154	6 1/16"				5
05003438001	163998	TX 20	154	6 1/16"				5
05003439001	164001	TX 25	154	6 1/16"				5

Utgående artikel

### Kraftform Kompakt VDE 68 i



	EAN	□	□	□				
Code	4013288		mm					
05003415001	104175	# 1	154	6 1/16"				5
05003416001	104182	# 2	154	6 1/16"				5

Utgående artikel

### Kraftform Kompakt VDE 68 iS

- Med reducerad klingdiameter och integrerad skyddsisolering
- Tillåter skruvning även i trånga miljöer
- Djupsittande skruvar och fjäderelement blir åtkomliga

### Kraftform Kompakt VDE 68 iS



	EAN	□	□	□				
Code	4013288		mm					
05003417001	163967	# 1	154	6 1/16"				5
05003418001	163974	# 2	154	6 1/16"				5

Utgående artikel

### Kraftform Kompakt VDE 64 i



	EAN	□	□	□				
Code	4013288		mm					
05003420001	104199	2,5	154	6 1/16"				5
05003421001	104205	3,0	154	6 1/16"				5
05003422001	104212	4,0	154	6 1/16"				5
05003423001	104229	5,0	154	6 1/16"				5
05003424001	104236	6,0	154	6 1/16"				5

Utgående artikel

### Kraftform Kompakt VDE 64 i SB



	EAN							
Code	4013288							
05004420001	221001	○	<b>KK 64 i</b>	1x 2.5x154				5
05004421001	221018	○	<b>KK 64 i</b>	1x 3.0x154				5
05004422001	221025	○	<b>KK 64 i</b>	1x 4.0x154				5
05004423001	221032	○	<b>KK 64 i</b>	1x 5.0x154				5
05004424001	221049	○	<b>KK 64 i</b>	1x 6.0x154				5

Utgående artikel

### Kraftform Kompakt 96 VK 6,3

Glasfiberförstärkt styrsåpsnyckel. Klinga för Kraftform Kompakt grepp-/växelkingsystem, för blixtnabbt klingbyte utan specialverktyg. Innerfyrkant.

#### Kraftform Kompakt 96 VK 6,3



	EAN							
Code	4013288	mm	mm					
05003460001	105349	6,3	89	3 9/16"				5

### Kraftform Kompakt 97 VK 8,1

- Kraftform Kompakt styrsåpsnyckel 8,1 mm

#### Kraftform Kompakt 97 VK 8,1



	EAN							
Code	4013288	mm	mm					
05003461001	105370	8,1	89	3 9/16"				5

### Kraftform Kompakt 98 DK



	EAN							
Code	4013288		mm					
05003462001	105356		89	3 9/16"				5

### Kraftform Kompakt 99 FL



	EAN							
Code	4013288		mm					
05003463001	105363		89	3 9/16"				5

### Kraftform – Serie 1000 VDE

Högkvalitativ VDE-skruvmejsel. Flerkomponents Kraftform-grepp, för snabbt och skonsamt arbete. Weras Black Point-spetsar och en avancerad härdningsprocess garanterar hög livslängd hos spetsarna, utmärkt korrosionsskydd och precis passning.

Enskild kontroll vid 10 000 V för säkert arbete vid den tillåtna spänningen 1 000 V. Det sexkantiga rullstoppet hindrar verktyget från att rulla iväg. Med greppmärkning för att lättare hitta och sortera verktygen.

- Isolerad skruvmejsel för säkert arbete vid spänningar upp till 1 000 V
- Enskilt kontrollerad
- Flerkomponents Kraftform-grepp, för snabbt och skonsamt arbete
- Med greppmärkning för att lättare hitta och sortera verktygen
- Weras Black Point-spetsar ger precis passform och optimerat korrosionsskydd

#### 1060 i VDE-isolerad Kraftform spårskruvmejsel



	EAN								
Code	4013288	mm	mm	mm	mm				
05051580001	222268	0,4	2,5	80	81	3/32"	3 1/8"	10	
05051582001	222275	0,6	3,5	100	81	9/64"	4"	10	
05051583001	222282	0,8	4,0	100	98	5/32"	4"	10	
05051587001	222299	1,0	5,5	125	98	7/32"	5"	10	

### 1062 i PH VDE-isolerad Kraftform krysspårsskruvmejsel



	EAN	+	mm	mm	mm		
Code	4013288						
05051601001	222220	PH 1	80	98	3 1/8"		5
05051603001	222237	PH 2	100	105	4"		5

### 1065 i PZ VDE-isolerad Kraftform krysspårsskruvmejsel



	EAN	*	mm	mm	mm		
Code	4013288						
05051611001	222244	PZ 1	80	98	3 1/8"		5
05051613001	222251	PZ 2	100	105	4"		5

### 1060 i/1062 i/6 Skruvmejselsats Kraftform VDE

Högkvalitativ Kraftform VDE-skruvmejselsats. Flerkomponents Kraftform-grepp, för snabbt och skonsamt arbete.

Weras Black Point-spetsar och en avancerad härdningsprocess garanterar hög livslängd hos spetsarna, utmärkt korrosionsskydd och precis passning. Enskild kontroll vid 10 000 V för säkert arbete vid den tillåtna spänningen 1 000 V.

Det sexkantiga rullstoppet hindrar verktyget från att rulla iväg. Med greppmärkning för att lättare hitta och sortera verktygen.



### 1060 i/1062 i/6 Skruvmejselsats Kraftform VDE



Code	EAN		
05051575001	222381		1
		+	<b>1062 i PH VDE</b> 1x PH 1x80; 1x PH 2x100
		-	<b>1060 i VDE</b> 1x 0,4x2,5x80; 1x 0,6x3,5x100; 1x 0,8x4,0x100; 1x 1,0x5,5x125

### 1060 i/1065 i/6 Skruvmejselsats Kraftform VDE



Code	EAN		
05051576001	222374		1
		+	<b>1065 i PZ VDE</b> 1x PZ 1x80; 1x PZ 2x100
		-	<b>1060 i VDE</b> 1x 0,4x2,5x80; 1x 0,6x3,5x100; 1x 0,8x4,0x100; 1x 1,0x5,5x125

### 410 i VDE B VDE-isolerad adapterskruvmejsel med T-handtag för 3/8" hylsmejselinsatser

T-handtagetets form gör det möjligt att överföra särskilt höga åtdragnings- och lossningsmoment. Greppets ergonomiska geometri fyller hela handflatan väl och fingrarna lägger sig stadigt i de mjuka avrundade urtagen.

Detta garanterar optimal ergonomisk kraftöverföring. Enskilt kontrollerade verktyg enligt IEC 60900 vid 10 000 V för säkert arbete vid den tillåtna spänningen 1 000 V.

Får endast användas med 3/8" VDE-bitshylsor och -hylsmejselinsatser i Wera Zyklus VDE-serierna 8740, 8760, 8767, 8790. Det belagda greppet skyddar även känsliga ytor mot skador.

- 3/8" VDE-T-handtagsskruvmejsel för överföring av särskilt stora åtdragnings- och lossningsmoment
- Det ergonomiskt välformade greppet i 2-komponentsmaterial med fingerfördjupningar och behaglig ytstruktur garanterar mycket hög kraftöverföring och arbete utan att tröttnas
- Enskilt kontrollerade verktyg enligt IEC 60900 för säkert arbete upp till 1 000 V
- Får endast användas med 3/8" VDE-bitshylsor och hylsmejselinsatser i Wera Zyklus VDE-serierna 8740, 8760, 8767 och 8790

### 410 i VDE B VDE-isolerad adapterskruvmejsel med T-handtag för 3/8" hylsmejselinsatser

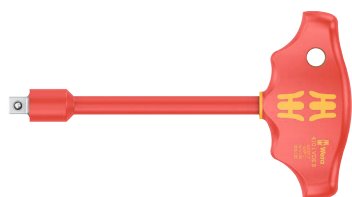

	EAN						
Code	4013288		mm	mm	mm		
05005120001	222664	3/8"	130	49	99	5 1/8"	1

### 8100 SB VDE 1 Zyklus-spärrhandtagssats, isolerat, omkopplingsspak, 3/8"-fattning, metriska mått

Extremt kompakt förvaring av många verktyg på litet utrymme. Enskilt kontrollerade spärrskaft, hylsor och förlängning enligt IEC 60900 vid 10 000 V för säker drift vid den godkända spänningen på 1000 V. Textilboxen med mycket hög robusthet och hållbarhet kan placeras upprätt för tydlig förvaring i verkstadshyllan. Extra gott ytskydd genom yttermaterial av textil.

Låg vikt och volym för enkel transport. Smidig vridmekanism för säker hållning och enkelt avlägsnande av VDE-hylsor.

- 100 % enskilt kontrollerade och isolerade Zyklus spärrhandtag, hylsor och förlängning för säkert arbete upp till 1 000 V
- Tätstegat spärrhandtag med 80 tänder för en kort returvinkel på 4,5°
- Slank konstruktion med mjuk, ergonomisk greppzon för arbete i mycket trånga utrymmen
- Optimalt hållning och enkel uttagning genom hylsfästets vridmekanism
- Verktyg och textilboxar skyddar känsliga ytor, och boxen är Wera 2go-kompatibel

### 8100 SB VDE 1 Zyklus-spärrhandtagssats, isolerat, omkopplingsspak, 3/8"-fattning, metriska mått



	Code	EAN	
	05004970001	190970	1
		<b>8007 B VDE</b> 1x 3/8"x222,0	
		<b>8790 B VDE</b> 1x 6,0x46,0; 1x 7,0x46,0; 1x 8,0x46,0; 1x 9,0x46,0; 1x 10,0x46,0; 1x 11,0x46,0; 1x 12,0x46,0; 1x 13,0x46,0; 1x 14,0x46,0; 1x 15,0x46,0; 1x 16,0x46,0; 1x 17,0x46,0; 1x 18,0x46,0; 1x 19,0x46,0	
		<b>8794 SB VDE</b> 1x 3/8"x91,0	
		<b>8794 LB VDE</b> 1x 3/8"x166,0	

## Belt B VDE 1 Zyklop bitshylssats TORX® insex, isolerad, med hållarfunktion, 3/8"-fattning

10 Zyklop-bitshylsor, med 3/8"-fattning, isolerad, enskilt kontrollerad i enlighet med IEC 60900. Förhöjd säkerhet via tvåkomponentsisolering med gul kärna under rött ytterskikt som gör det enkelt att se eventuella isoleringsskador på det yttre röda VDE-skiktet.

Med hållarfunktion för TORX® skruvar enligt Acument Intellectual Properties specifikation samt hållarfunktion för insexskruvar. Robust textilband i det typiska Wera-utförandet, med 10 bitshylsor på minimalt utrymme. En smidig vridmekanism säkerställer att hylsorna förvaras säkert, men lätt kan tas loss. Med karbinhake för fastsättning i bälteshållare eller ficka. Med kardborreband för enkel montering på t.ex. vägg, hylla, verkstadsvagn och Weras verktygstransportsystem Wera 2go.

VDE 3/8"-hylsor med hållarfunktion för bekväm skruvning och minimerad risk att tappa skruven då den närmas arbetsstycket. Med förhöjd säkerhet via tvåkomponentsisolering med gul kärna under rött ytterskikt som gör det enkelt att se eventuella isoleringsskador på det yttre röda VDE-skiktet. Enskilt kontrollerade verktyg enligt IEC 60900 vid 10 000 V för säkert arbete vid den tillåtna spänningen 1 000 V.

- 10 delars hylssats i robust textilband, 3/8"
- En smidig vridmekanism säkerställer att verktygen förvaras säkert, men lätt kan tas loss
- Extrem kort och kompakt bitshylsa 3/8" för enkelt arbete även i mycket trånga utrymmen
- Hållarfunktion håller skruvarna säkert på verktyget
- Enskilt kontrollerade verktyg enligt IEC 60900 vid 10 000 V för säkert arbete vid den tillåtna spänningen 1 000 V
- För upphängning på vägg, hylla, verkstadsvagn och Wera 2go-systemet

## Belt B VDE 1 Zyklop bitshylssats TORX® insex, isolerad, med hållarfunktion, 3/8"-fattning



Code	EAN		
05004930001	4013288 210234		1
		<b>8767 B VDE HF</b> 1x TX 20x55,0; 1x TX 25x55,0; 1x TX 27x55,0; 1x TX 30x55,0; 1x TX 40x55,0; 1x TX 45x59,0	
		<b>8740 B VDE HF</b> 1x 4,0x55,0; 1x 5,0x55,0; 1x 6,0x55,0; 1x 8,0x59,0	
		<b>Belt B VDE 0/10</b> 1x 71,0x209,0	
		<b>K30</b> 1x 30,0x200,0	

## 8007 B VDE Zyklop-spärrhandtag, isolerat, med omkopplingsspak, med 3/8"-fattning

- 100 % enskilt kontrollerade Zyklop spärrhandtag för säkert arbete upp till 1 000 V
- Tätstegad med 80 tänder för en kort returvinkel på bara 4,5°
- Slank konstruktion med mjuk, ergonomisk greppzon för arbete i mycket trånga utrymmen
- Säker hylsspärr med tryckknapp, snabb riktningväxling med bara ett finger tack vare omkopplingsspaken
- Plastöverdrag skyddar ytor mot skador

## 8007 B VDE Zyklop-spärrhandtag, isolerat, med omkopplingsspak, med 3/8"-fattning

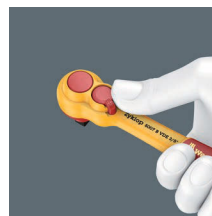

Code	EAN						
05004966001	4013288 190963	3/8"	222,0				3

### 8790 B VDE Zyklop-hylsmejselinsats, isolerad, med 3/8"-fattning

- Enskilt kontrollerade verktyg enligt IEC 60900 vid 10 000 V
- Förhöjd säkerhet via tvåkomponentsisolering med gul kärna under rött ytterskikt
- Plastöverdrag skyddar ytor mot skador

### 8790 B VDE Zyklop-hylsmejselinsats, isolerad, med 3/8"-fattning



	EAN						
Code	4013288	mm	mm	mm	mm		
05004950001	192936	6,0	46,0	14,8	23,0		1
05004951001	192943	7,0	46,0	15,7	23,0		1
05004952001	192950	8,0	46,0	17,0	23,0		1
05004953001	192967	9,0	46,0	18,2	23,0		1
05004954001	192974	10,0	46,0	19,4	23,0		1
05004955001	192981	11,0	46,0	20,7	23,0		1
05004956001	192998	12,0	46,0	23,0	23,0		1
05004957001	193001	13,0	46,0	23,0	23,0		1
05004958001	193018	14,0	46,0	24,7	23,0		1
05004959001	193025	15,0	46,0	26,0	23,0		1
05004960001	193032	16,0	46,0	26,8	23,0		1
05004961001	193049	17,0	46,0	29,0	23,0		1
05004962001	193056	18,0	46,0	29,6	23,0		1
05004963001	193063	19,0	46,0	30,7	23,0		1

### 8767 B VDE HF TORX® Zyklop bitshylsa, isolerad, med 3/8"-fattning, med hållarfunktion

- Hållarfunktion håller skruvarna säkert på verktyget
- Extrem kort och kompakt bitshylsa 3/8" för enkelt arbete även i mycket trånga utrymmen

### 8767 B VDE HF TORX® Zyklop bitshylsa, isolerad, med 3/8"-fattning, med hållarfunktion



	EAN						
Code	4013288		mm	mm	mm		
05004920001	210173	TX 20	55,0	23,0	9,0		1
05004921001	210180	TX 25	55,0	23,0	9,0		1
05004922001	210197	TX 27	55,0	23,0	9,0		1
05004923001	210203	TX 30	55,0	23,0	9,0		1
05004924001	210210	TX 40	55,0	23,0	9,0		1
05004925001	210227	TX 45	59,0	23,0	13,0		1

### 8740 B VDE HF Zyklop bitshylsa, isolerad, med 3/8"-fattning, med hållarfunktion för insexskruvar

- Hållarfunktion håller skruvarna säkert på verktyget
- Extrem kort och kompakt bitshylsa 3/8" för enkelt arbete även i mycket trånga utrymmen

### 8740 B VDE HF Zyklop bitshylsa, isolerad, med 3/8"-fattning, med hållarfunktion för insexskruvar



	EAN						
Code	4013288	mm	mm	mm	mm		
05004900001	210135	4,0	55,0	23,0	9,0		1
05004901001	210142	5,0	55,0	23,0	9,0		1
05004902001	210159	6,0	55,0	23,0	9,0		1
05004903001	210166	8,0	59,0	23,0	13,0		1

### 8760 B VDE XZN Zyklop bitshylsa, isolerad, med 3/8"-fattning, för inner-flertandsskruvar

- Extrem kort och kompakt bitshylsa 3/8" för enkelt arbete även i mycket trånga utrymmen

### 8760 B VDE XZN Zyklop bitshylsa, isolerad, med 3/8"-fattning, för inner-flertandsskruvar



	EAN						
Code	4013288		mm	mm	mm		
05004940001	211453	M 8	59,0	23,0	13,0		1
05004941001	211460	M 10	59,0	23,0	13,0		1
05004942001	211477	M 12	59,0	23,0	13,0		1



### 8794 LB VDE Zyklop-förlängning, isolerad, lång, 3/8"

- 3/8" VDE Zyklop förlängning
- Enskilt kontrollerade verktyg enligt IEC 60900 vid 10 000 V
- Förhöjd säkerhet via tvåkomponentsisolering med gul kärna under rött ytterskikt
- Plastöverdrag skyddar ytor mot skador
- Långt utförande

### 8794 LB VDE Zyklop-förlängning, isolerad, lång, 3/8"



	EAN	□	⌋							
Code	4013288	□	⌋	mm						
05004965001	190956	3/8"	166,0							1

### 8794 SB VDE Zyklop-förlängning, isolerad, kort, 3/8"

- Kort utförande

### 8794 SB VDE Zyklop-förlängning, isolerad, kort, 3/8"



	EAN	□	⌋							
Code	4013288	□	⌋	mm						
05004964001	190949	3/8"	91,0							1

### Belt B VDE (textilbälte), 10 delar, tomt

- Tomt textilband för 10 VDE-hylsmejsel-/bitshylsinsatser, 3/8"
- Med karbinhake
- En smidig vridmekanism säkerställer att verktygen förvaras säkert, men lätt kan tas loss
- För upphängning på vägg, hylla, verkstadsvagn och Wera 2go-systemet



### Belt B VDE (textilbälte), 10 delar, tomt



Code	EAN		
05003982001	4013288		1
	210913	Belt B VDE 0/10 1x 71,0x209,0	
		K30 1x 30,0x200,0	

## 6004 Joker VDE 4 Sats 1 VDE-isolerad självinställande U-nyckelsats

Enskilt kontrollerat verktyg i enlighet med IEC 60900 vid 10 000 V för säkert arbete vid den tillåtna spänningen på 1 000 V. Den inställbara VDE-U-nyckeln griper steglöst och automatiskt alla sexkantprofiler inom det angivna måttområdet – metriska och med tummått.

Den integrerade hävarmsmekanismen klämmer fast sexkantskruven eller -muttern mellan backarna, vilket avsevärt minskar risken för glidning och skador. Spärrfunktionen säkerställer snabb och kontinuerlig skruvning utan omtag.

Genom att använda prismor med greppurtag kan en returvinkel på endast 30° realiseras. Enskänkelutförandet i kombination med spärrfunktion och prisma med greppurtag gör det möjligt att arbeta även i trånga utrymmen. Den justerbara Joker 6004 VDE har ett haptiskt behagligt handtag tack vare den 2-komponents plastisoleringen.

Säkerheten ökar genom halkskydd i den främre greppändan. Ytterligare skydd genom skjutfunktionen för kontaktfri och säker öppning av de oisolerade backarna.

- Den kompakta textilboxen med fyra inställbara Joker 6004 VDE täcker alla dimensioner med metriska mått och tummått i tillämpningsområdet från 7 till 19 mm eller  $\frac{1}{4}$ " till  $\frac{3}{8}$ "

## 6004 Joker VDE 4 Sats 1 VDE-isolerad självinställande U-nyckelsats

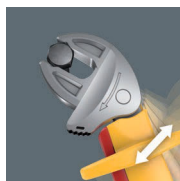

Code	EAN		
05020170001	221803		1
		6004 Joker VDE XS 1x 7-10 ( $\frac{1}{4}$ "- $\frac{3}{8}$ ")x119	
		6004 Joker VDE S 1x 10-13 ( $\frac{1}{16}$ "- $\frac{1}{2}$ ")x155	
		6004 Joker VDE M 1x 13-16 ( $\frac{1}{2}$ "- $\frac{5}{8}$ ")x190	
		6004 Joker VDE L 1x 16-19 ( $\frac{5}{8}$ "- $\frac{3}{4}$ ")x226	
		Kardborreband 120 1x 50,0x120,0	

## 6004 Joker VDE VDE-isolerad, självinställande U-nyckel

Enskilt kontrollerat verktyg i enlighet med IEC 60900 vid 10 000 V för säkert arbete vid den tillåtna spänningen på 1 000 V. Den inställbara VDE-U-nyckeln griper steglöst och automatiskt alla sexkantprofiler inom det angivna måttområdet – metriska och med tummått.

Den integrerade hävarmsmekanismen klämmer fast sexkantskruven eller -muttern mellan backarna, vilket avsevärt minskar risken för glidning och skador. Spärrfunktionen säkerställer snabb och kontinuerlig skruvning utan omtag.

Genom att använda prismor med greppurtag kan en returvinkel på endast 30° realiseras. Enskänkelutförandet i kombination med spärrfunktion och prisma med greppurtag gör det möjligt att arbeta även i trånga utrymmen.

Den justerbara Joker 6004 VDE har ett haptiskt behagligt handtag tack vare den 2-komponents plastisoleringen.

Säkerheten ökar genom halkskydd i den främre greppändan. Ytterligare skydd genom skjutfunktionen för kontaktfri och säker öppning av de oisolerade backarna.

- Den inställbara Joker 6004 VDE täcker alla metriska mått och tummått inom respektive användningsområde
- Enskilt kontrollerat verktyg med isolerade handtag för säkert arbete upp till 1 000 volt med glidskydd och skjutfunktion för kontaktfri och säker öppning av de oisolerade backarna
- Automatisk och steglös gripning av sexkantsskruvar och -mutterar
- Hävstångsmekanism vid gripning förebygger avglidning och skador
- Snabb och konsekvent skruvning utan behov av omtag, genom mekanisk spärrfunktion
- Returvinkel på bara 30° genom ansättning via de triangelformade greppurtagen i käftarna

## 6004 Joker VDE XS VDE-isolerad, självinställande U-nyckel

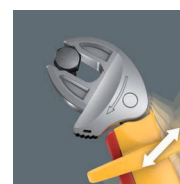

Code	EAN						
05020150001	221797	7-10	$\frac{1}{4}$ "- $\frac{3}{8}$ "	119	7,7		3

### 6004 Joker VDE S VDE-isolerad, självinställande U-nyckel

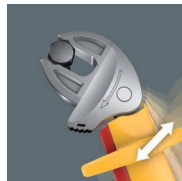

Code	EAN	mm	mm	mm		
05020151001	221766	10-13	7/16"-1/2"	155	10	3

### 6004 Joker VDE M VDE-isolerad, självinställande U-nyckel

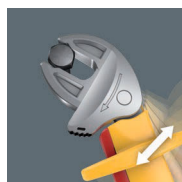

Code	EAN	mm	mm	mm		
05020152001	221780	13-16	1/2"-5/8"	190	12,4	3

### 6004 Joker VDE L VDE-isolerad självinställande U-nyckel

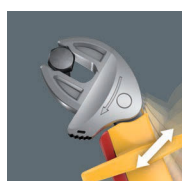

Code	EAN	mm	mm	mm		
05020153001	221773	16-19	5/8"-3/4"	226	14	3

### 400 i VDE Hex Isolerad momentindikator

Wera VDE momentindikator med fast moment, för insexskruvar. Manipulerings säker. Den robusta slirkopplingen ger en tydligt hörbar och taktill signal när inställt moment uppnås. Ingen risk för överåtdragning. Flera gånger större lossningsmoment än det inställda åtdragningsmomentet – därför krävs sällan något extra verktyg för lossning av skruvförband. Greppets ergonomiska form fyller hela handflatan väl och fingrarna lägger sig i de mjuka avrundade urtagen.



Detta garanterar optimal ergonomisk kraftöverföring. Enskilt kontrollerade verktyg enligt IEC 60900 vid 10 000 V för säkert arbete vid den tillåtna spänningen 1 000 V.

- Isolerade, enskilt kontrollerade VDE-momentindikatorer på T-handtag för säkert arbete vid spänningar upp till 1 000 V
- T-handtag är idealiska för överföring av kontrollerat åtdragningsmoment och högt lossningsmoment
- Felfri fastskruvning med friktionskoppling som ger exakt vridmomentöverföring och förhindrar överåtdragning
- Tydligt hörbar och taktill signal när inställt moment uppnås
- Manipulerings säker, inställt värde kan inte ändras utan vidare

### 400 i VDE Hex Isolerad momentindikator



Code	EAN	mm	Nm	mm	mm	mm	mm	
05004980001	206398	4,0	5,0	90	48	100	3 1/2"	1
05004981001	206114	5,0	5,0	90	48	100	3 1/2"	1



**PA Weida**  
Be-A-Mu-Power



# Spärrhandtag og tillbehör







## 8100 SA 6 Zyklop Speed-spärrhandtagssats, 1/4"-fattning, metriska mått

- Fritt svängbart spärrhuvud med 5 definierade lägen
- Tätstegad mekanism med 72 tänder
- Kort returvinkel, endast 5°
- Frihjulshylsa för hög arbetshastighet
- Med verktygsväljare Take it easy: Färgkodning enligt storlekar
- Kompakt och robust textilbox med låg vikt och liten volym

## 8100 SA 6 Zyklop Speed-spärrhandtagssats, 1/4"-fattning, metriska mått



Code	EAN		
05004016001	174000		1
		□ 8000 A 1x 1/4"x152,0	
		● 8790 HMA 1x 5,0x23,0; 1x 5,5x23,0; 1x 6,0x23,0; 1x 7,0x23,0; 1x 8,0x23,0; 1x 10,0x23,0; 1x 11,0x23,0; 1x 12,0x23,0; 1x 13,0x23,0	
		■ 8794 LA 1x 1/4"x150,0	
		■ 8794 A 1x 1/4"x56,0	
		● 8784 A1 1x 1/4"x1/4"x37,0	
		+ 851/4 TZ PH 1x PH 1x50; 1x PH 2x50; 1x PH 3x50	
		+ 855/4 TZ PZ 1x PZ 1x50; 1x PZ 2x50	
		* 867/4 Z TORX® 1x TX 10x50; 1x TX 15x50; 1x TX 20x50; 1x TX 25x50; 1x TX 27x50; 1x TX 30x50	
		○ 840/4 Z Hex-Plus 1x 3,0x50; 1x 4,0x50; 1x 5,0x50; 1x 6,0x50	

## 8100 SA 9 Zyklop Speed-spärrhandtagssats, 1/4"-fattning, tummått



Code	EAN		
05004019001	173843		1
		□ 8000 A 1x 1/4"x152,0	
		● 8790 HMA 1x 3/16"x23,0; 1x 7/32"x23,0; 1x 1/4"x23,0; 1x 9/32"x23,0; 1x 5/16"x23,0; 1x 11/32"x23,0; 1x 3/8"x23,0; 1x 7/16"x23,0; 1x 1/2"x23,0	
		■ 8794 LA 1x 1/4"x150,0	
		■ 8794 A 1x 1/4"x56,0	
		● 8784 A1 1x 1/4"x1/4"x37,0	
		+ 851/4 TZ PH 1x PH 1x50; 1x PH 2x50; 1x PH 3x50	
		+ 855/4 TZ PZ 1x PZ 1x50; 1x PZ 2x50	
		* 867/4 Z TORX® 1x TX 10x50; 1x TX 15x50; 1x TX 20x50; 1x TX 25x50; 1x TX 27x50; 1x TX 30x50	
		○ 840/4 Z Hex-Plus 1x 5/32"x50; 1x 3/16"x50; 1x 7/32"x50; 1x 1/4"x50	

## Kraftform Kompakt Zyklop MS1 Metal/Speed 1/4"

- Otroligt snabba Zyklop Speed-spärrhandtaget med svängbart spärrhuvud och 5 definierade fixeringar
- Extremt slankt spärrhandtag Zyklop Metal med lång hävstång
- Returvinkel på bara 5°
- Bekvämt rikttningsbyte tack vare omkopplingsspaken
- Sats i robust textillåda

### Kraftform Kompakt Zyklop MS1 Metal/Speed 1/4"



Code	EAN		
05135949001	4013288 178633		1
		<input type="checkbox"/> 8000 A 1x 1/4"x152,0	
		<input type="checkbox"/> 8004 A 1x 1/4"x141,0	
		<input checked="" type="checkbox"/> <input type="checkbox"/> 8796 LA 1x 1/4"x150,0	
		<input checked="" type="checkbox"/> <input type="checkbox"/> 8794 LA 1x 1/4"x150,0	
		<input checked="" type="checkbox"/> <input type="checkbox"/> 8794 SA 1x 1/4"x75,0	
		<input checked="" type="checkbox"/> <input type="checkbox"/> 8784 A1 1x 1/4"x1/4"x37,0	
		<input checked="" type="checkbox"/> <input type="checkbox"/> 8794 A 1x 1/4"x56,0	
		<input checked="" type="checkbox"/> <input type="checkbox"/> 8795 A 1x 1/4"x35,5	

## 8100 SA 2 Zyklop Speed-spärrhandtagssats, 1/4"-fattning, metrisk mått

- 42 delars sortiment i robust metallåda

### 8100 SA 2 Zyklop Speed-spärrhandtagssats, 1/4"-fattning, metrisk mått



Code	EAN		
05003533001	4013288 127103		1
		<input type="checkbox"/> 8000 A 1x 1/4"x152,0	
		<input checked="" type="checkbox"/> 8790 HMA 1x 4,0x23,0; 1x 4,5x23,0; 1x 5,0x23,0; 1x 5,5x23,0; 1x 6,0x23,0; 1x 7,0x23,0; 1x 8,0x23,0; 1x 9,0x23,0; 1x 10,0x23,0; 1x 11,0x23,0; 1x 12,0x23,0; 1x 13,0x23,0; 1x 14,0x23,0	
		<input type="checkbox"/> 8789 A 1x 1/4"x110,0	
		<input checked="" type="checkbox"/> <input type="checkbox"/> 8794 A 1x 1/4"x56,0	
		<input checked="" type="checkbox"/> <input type="checkbox"/> 8795 A 1x 1/4"x35,5	
		<input checked="" type="checkbox"/> <input type="checkbox"/> 8784 A1 1x 1/4"x1/4"x37,0	
		<input checked="" type="checkbox"/> <input type="checkbox"/> 8796 SA 1x 1/4"x75,0	
		<input checked="" type="checkbox"/> <input type="checkbox"/> 8796 LA 1x 1/4"x150,0	
		<input checked="" type="checkbox"/> 851/1 Z PH 1x PH 1x25; 1x PH 2x25; 1x PH 3x25	
		<input checked="" type="checkbox"/> 855/1 Z PZ 1x PZ 1x25; 1x PZ 2x25; 1x PZ 3x25	
		<input checked="" type="checkbox"/> 867/1 Z TORX® B0 1x TX 8x25; 1x TX 9x25; 1x TX 10x25; 1x TX 15x25; 1x TX 20x25; 1x TX 25x25; 1x TX 30x25; 1x TX 40x25	
		<input type="checkbox"/> 840/1 Z Hex-Plus 1x 3,0x25; 1x 4,0x25; 1x 5,0x25; 1x 6,0x25; 1x 8,0x25	
		<input type="checkbox"/> 800/1 Z 1x 0,6x4,5x25; 1x 1,0x5,5x25; 1x 1,2x8,0x25	

## 8100 SA 4 Zyklop Speed-spärrhandtagssats, 1/4"-fattning, tummått

- 41 delars sortiment i robust metallåda

### 8100 SA 4 Zyklop Speed-spärrhandtagssats, 1/4"-fattning, tummått



Code	EAN		
05003535001	4013288 121127		1
		<input type="checkbox"/> <b>8000 A</b> 1x 1/4"x152,0	
		<input checked="" type="checkbox"/> <b>8790 HMA</b> 1x 3/16"x23,0; 1x 7/32"x23,0; 1x 1/4"x23,0; 1x 9/32"x23,0; 1x 5/16"x23,0; 1x 11/32"x23,0; 1x 3/8"x23,0; 1x 7/16"x23,0; 1x 1/2"x23,0; 1x 9/16"x23,0	
		<input type="checkbox"/> <b>8789 A</b> 1x 1/4"x110,0	
		<input checked="" type="checkbox"/> <b>8794 A</b> 1x 1/4"x56,0	
		<input checked="" type="checkbox"/> <b>8795 A</b> 1x 1/4"x35,5	
		<input checked="" type="checkbox"/> <b>8784 A1</b> 1x 1/4"x1/4"x37,0	
		<input checked="" type="checkbox"/> <b>8796 SA</b> 1x 1/4"x75,0	
		<input checked="" type="checkbox"/> <b>8796 LA</b> 1x 1/4"x150,0	
		<input checked="" type="checkbox"/> <b>851/1 Z PH</b> 1x PH 1x25; 1x PH 2x25; 1x PH 3x25	
		<input checked="" type="checkbox"/> <b>855/1 Z PZ</b> 1x PZ 1x25; 1x PZ 2x25; 1x PZ 3x25	
		<input checked="" type="checkbox"/> <b>867/1 Z TORX® BO</b> 1x TX 8x25; 1x TX 9x25; 1x TX 10x25; 1x TX 15x25; 1x TX 20x25; 1x TX 25x25; 1x TX 30x25; 1x TX 40x25	
		<input checked="" type="checkbox"/> <b>840/1 Z Hex-Plus</b> 1x 5/64"x25; 1x 3/32"x25; 1x 1/8"x25; 1x 9/64"x25; 1x 5/32"x25; 1x 3/16"x25; 1x 7/32"x25	
		<input checked="" type="checkbox"/> <b>800/1 Z</b> 1x 0,6x4,5x25; 1x 1,0x5,5x25; 1x 1,2x8,0x25	

## 8100 SA/SC 2 Zyklop Speed-spärrhandtagssats, 1/4"-fattning och 1/2"-fattning, metriska mått

- 43 delars sortiment i robust metallåda

### 8100 SA/SC 2 Zyklop Speed-spärrhandtagssats, 1/4"-fattning och 1/2"-fattning, metriska mått



Code	EAN		
05160785001	4013288 126610		1
		<input type="checkbox"/> <b>8000 A</b> 1x 1/4"x152,0	
		<input checked="" type="checkbox"/> <b>8790 HMA</b> 1x 4,0x23,0; 1x 4,5x23,0; 1x 5,0x23,0; 1x 5,5x23,0; 1x 6,0x23,0; 1x 7,0x23,0; 1x 8,0x23,0; 1x 9,0x23,0; 1x 10,0x23,0; 1x 12,0x23,0; 1x 13,0x23,0	
		<input checked="" type="checkbox"/> <b>8784 A1</b> 1x 1/4"x1/4"x37,0	
		<input checked="" type="checkbox"/> <b>8796 LA</b> 1x 1/4"x150,0	
		<input type="checkbox"/> <b>8000 C</b> 1x 1/2"x277,0	
		<input checked="" type="checkbox"/> <b>8790 HMC</b> 1x 13,0x37,0; 1x 14,0x37,0; 1x 15,0x37,0; 1x 16,0x37,0; 1x 17,0x37,0; 1x 18,0x37,0; 1x 19,0x37,0; 1x 21,0x37,0; 1x 22,0x37,0; 1x 24,0x37,0	
		<input checked="" type="checkbox"/> <b>8796 LC</b> 1x 1/2"x250,0	
		<input checked="" type="checkbox"/> <b>816 R</b> 1x 1/4"x119	
		<input checked="" type="checkbox"/> <b>800/4 Z</b> 1x 1,0x5,5x89	
		<input checked="" type="checkbox"/> <b>840/4 Z Hex-Plus</b> 1x 3,0x89; 1x 4,0x89; 1x 5,0x89; 1x 6,0x89	
		<input checked="" type="checkbox"/> <b>851/4 Z PH</b> 1x PH 1x89; 1x PH 2x89; 1x PH 3x89	
		<input checked="" type="checkbox"/> <b>855/4 Z PZ</b> 1x PZ 1x89; 1x PZ 2x89; 1x PZ 3x89	
		<input checked="" type="checkbox"/> <b>867/4 Z TORX® BO</b> 1x TX 10x89; 1x TX 15x89; 1x TX 20x89; 1x TX 25x89; 1x TX 30x89	

## Kraftform Kompakt Zyklop Speed

- Vikfodral för fastsättning på bälet

### Kraftform Kompakt Zyklop Speed



Code	EAN		
0500350001	121868	1/4"	1
Code	EAN		
05051045001	155313		1
		8000 A 1x 1/4"x152,0	
		8784 A1 1x 1/4"x1/4"x37,0	
		8794 LA 1x 1/4"x150,0	
		851/4 TZ PH 1x PH 1x50; 1x PH 2x50; 1x PH 3x50	
		855/4 TZ PZ 1x PZ 1x50; 1x PZ 2x50	
		867/4 Z TORX® 1x TX 10x50; 1x TX 15x50; 1x TX 20x50; 1x TX 25x50; 1x TX 27x50; 1x TX 30x50	
		800/4 Z 1x 1,0x5,5x50	
		840/4 Z Hex-Plus 1x 3,0x50; 1x 4,0x50; 1x 5,0x50; 1x 6,0x50	
		8790 HMA 1x 5,5x23,0; 1x 6,0x23,0; 1x 7,0x23,0; 1x 8,0x23,0; 1x 10,0x23,0; 1x 12,0x23,0; 1x 13,0x23,0	

## 8000 A Zyklop Speed-spärrhandtag med 1/4"-fattning

- Förenar 5 spärrhandtag i ett enda
- Svängmassekonstruktion och lättgreppad frihjulshylsa för mycket hög arbetshastighet
- Med fritt svängbart spärrhuvud, tryckknappsutlösning och vänster/höger-omkoppling
- Tättstegat, därför kort returvinkel på 5°
- Kan också användas som en skruvmejsel

### 8000 A Zyklop Speed-spärrhandtag med 1/4"-fattning



Code	EAN					
0500350001	121868	1/4"	152,0			1

### 8000 A SB Zyklop Speed-spärrhandtag med 1/4"-fattning



Code	EAN			
05073260001	128034	8000 A 1x 1/4"x152,0		3

## Zyklop Metal Push



Säker hylsfixering.  
Dubbelspärrfunktion med 38 robusta tänder ger en fintandning på 76 tänder med en returvinkel på bara 4,7°.

Kan placeras upprätt för översiktlig förvaring i verkstadshyllan. Extra gott ytskydd genom yttermaterial av textil. Låg vikt och volym för enkel transport.

Med verktygsväljare "Take it easy": Färgkodning enligt storlekar.

- Extremt slankt spärrhandtag med lång hävstång
- Returvinkel på bara 4,7°
- Extremt mjuk omkoppling tack vare oförlorbar genomgående fyrkant
- Verktygsväljare "Take it easy"

## 8100 SA 7 Zyklop Metal-spärrhandtagssats, genomgående fyrkant, 1/4"-fattning, metrisk mått



Code	EAN		
05004017001	4013288 173898		1
		□ 8003 A 1x 1/4"x141,0	
		● 8790 HMA 1x 5,0x23,0; 1x 5,5x23,0; 1x 6,0x23,0; 1x 7,0x23,0; 1x 8,0x23,0; 1x 10,0x23,0; 1x 11,0x23,0; 1x 12,0x23,0; 1x 13,0x23,0	
		◻◻ 8794 LA 1x 1/4"x150,0	
		◻◻ 8794 A 1x 1/4"x56,0	
		●◻ 8784 A1 1x 1/4"x1/4"x37,0	
		⊕ 851/1 Z PH 1x PH 1x25; 1x PH 2x25; 1x PH 3x25	
		⊕ 855/1 Z PZ 1x PZ 1x25; 1x PZ 2x25	
		⊕ 867/1 TORX® 1x TX 10x25; 1x TX 15x25; 1x TX 20x25; 1x TX 25x25; 1x TX 27x25; 1x TX 30x25	
		○ 840/1 Z Hex-Plus 1x 3,0x25; 1x 4,0x25; 1x 5,0x25; 1x 6,0x25	

## 8100 SA 10 Zyklop Metal-spärrhandtagssats, genomgående fyrkant, 1/4"-fattning, tummått



Code	EAN		
05004020001	4013288 173904		1
		□ 8003 A 1x 1/4"x141,0	
		● 8790 HMA 1x 3/16"x23,0; 1x 7/32"x23,0; 1x 1/4"x23,0; 1x 3/32"x23,0; 1x 5/16"x23,0; 1x 11/32"x23,0; 1x 3/8"x23,0; 1x 7/16"x23,0; 1x 1/2"x23,0	
		◻◻ 8794 LA 1x 1/4"x150,0	
		◻◻ 8794 A 1x 1/4"x56,0	
		●◻ 8784 A1 1x 1/4"x1/4"x37,0	
		⊕ 851/1 Z PH 1x PH 1x25; 1x PH 2x25; 1x PH 3x25	
		⊕ 855/1 Z PZ 1x PZ 1x25; 1x PZ 2x25	
		⊕ 867/1 TORX® 1x TX 10x25; 1x TX 15x25; 1x TX 20x25; 1x TX 25x25; 1x TX 27x25; 1x TX 30x25	
		○ 840/1 Z Hex-Plus 1x 3/32"x25; 1x 3/16"x25; 1x 7/32"x25; 1x 1/4"x25	

## 8003 A Zyklop Metal-spärrhandtag med genomgående fyrkant med 1/4"-fattning

- För 1/4" fyrkants-hylsmejselinsatser med kulsjärr
- Extremt slank. Lång hävarm. Smitt helmetallspärrhandtag av krom-molybden.
- Dubbelspärrfunktion med 38 robusta tänder skapar en fintandning på 76 tänder. Fintandningen på 76 tänder leder till en mycket kort returvinkel på 4,7°
- Extremt mjuk omkoppling tack vare oförloibar genomgående fyrkant

## 8003 A Zyklop Metal-spärrhandtag med genomgående fyrkant med 1/4"-fattning



Code	EAN	□	mm	mm	mm		
05004003001	174017	1/4"	141,0	21	22		3

## Zyklop Metal Switch



Extremt kompakt förvaring av många verktyg på litet utrymme. Spärrskaftssats med helt ny känsla tack vare nya textilboxar som är mycket robusta och har livslängd.

Kan placeras upprätt för översiktlig förvaring i verkstadshyllan. Extra gott ytskydd genom yttermaterial av textil. Låg vikt och volym för enkel transport.

Med verktygsväljare "Take it easy": Färgkodning enligt storlekar.

- Bekvämt rikttningsbyte tack vare omkopplingsspaken
- Extremt slankt spärrhandtag med lång hävstång
- Returvinkel på bara 5°

## 8100 SA 8 Zyklop Metal-spärrhandtagssats, omkopplingsspak, 1/4"-fattning, metriska mått



Code	EAN		
05004018001	173836		1
		□ 8004 A 1x 1/4"x141,0	
		● 8790 HMA 1x 5,0x23,0; 1x 5,5x23,0; 1x 6,0x23,0; 1x 7,0x23,0; 1x 8,0x23,0; 1x 10,0x23,0; 1x 11,0x23,0; 1x 12,0x23,0; 1x 13,0x23,0	
		■ □ 8794 LA 1x 1/4"x150,0	
		■ □ 8794 A 1x 1/4"x56,0	
		● □ 8784 A1 1x 1/4"x1/4"x37,0	
		+ 851/1 Z PH 1x PH 1x25; 1x PH 2x25; 1x PH 3x25	
		+ 855/1 Z PZ 1x PZ 1x25; 1x PZ 2x25	
		✦ 867/1 TORX® 1x TX 10x25; 1x TX 15x25; 1x TX 20x25; 1x TX 25x25; 1x TX 27x25; 1x TX 30x25	
		○ 840/1 Z Hex-Plus 1x 3,0x25; 1x 4,0x25; 1x 5,0x25; 1x 6,0x25	



### 8100 SA 11 Zyklop Metal-spärrhandtagssats, omkopplingspak, 1/4"-fattning, tummått



Code	EAN			
05004021001	173850			1
		8004 A	1x 1/4"x141,0	
		8790 HMA	1x 3/16"x23,0; 1x 7/32"x23,0; 1x 1/4"x23,0; 1x 9/32"x23,0; 1x 5/16"x23,0; 1x 11/32"x23,0; 1x 3/8"x23,0; 1x 7/16"x23,0; 1x 1/2"x23,0	
		8794 LA	1x 1/4"x150,0	
		8794 A	1x 1/4"x56,0	
		8784 A1	1x 1/4"x1/4"x37,0	
		851/1 Z PH	1x PH 1x25; 1x PH 2x25; 1x PH 3x25	
		855/1 Z PZ	1x PZ 1x25; 1x PZ 2x25	
		867/1 TORX®	1x TX 10x25; 1x TX 15x25; 1x TX 20x25; 1x TX 25x25; 1x TX 27x25; 1x TX 30x25	
		840/1 Z Hex-Plus	1x 3/32"x25; 1x 3/16"x25; 1x 7/32"x25; 1x 1/4"x25	

### 8100 SA 12 HF Zyklop Metal-spärrhandtagssats, omkopplingspak, 1/4"-fattning, metrisk mått

- Hylsor med hållarfunktion för skruvar/muttrar

### 8100 SA 12 HF Zyklop Metal-spärrhandtagssats, omkopplingspak, 1/4"-fattning, metrisk mått



Code	EAN			
05003756001	190987			1
		8004 A	1x 1/4"x141,0	
		8794 LA	1x 1/4"x150,0	
		8794 A	1x 1/4"x56,0	
		8790 HMA HF	1x 5,0x23,0; 1x 5,5x23,0; 1x 6,0x23,0; 1x 7,0x23,0; 1x 8,0x23,0; 1x 10,0x23,0; 1x 11,0x23,0; 1x 12,0x23,0; 1x 13,0x23,0	
		ME1	1x 14,0x43,0	

### 8004 A Zyklop Metal-spärrhandtag med omkopplingspak med 1/4"-fattning

- Bekvämt rikttningsbyte tack vare omkopplingssspaken
- Extremt slankt spärrhandtag med lång hävstång
- Returvinkel på bara 5°
- Säker hylsfixering

### 8004 A Zyklop Metal-spärrhandtag med omkopplingspak med 1/4"-fattning



Code	EAN						
05004004001	174024	1/4"	141,0	19	22		3

## 8790 HMA Zyklop-hylsmejselinsats med 1/4"-fattning

- 1/4" Zyklop-hylsmejselinsats
- För hand- och maskinskruvning (ej slag)
- Räckfling i bakre änden för bättre grepp vid handskruvning
- Med kulspärrspår
- Med verktygsväljare Take it easy: Färgkodning enligt storlekar

### 8790 HMA Zyklop-hylsmejselinsats med 1/4"-fattning



Code	EAN		mm	mm	mm	mm		
05003501001	120083		4,0	23,0	6,9	13,0	1	
05003502001	120106		4,5	23,0	7,5	13,0	1	
05003503001	120113		5,0	23,0	8,2	13,0	1	
05003504001	120120		5,5	23,0	8,8	13,0	1	
05003505001	120137		6,0	23,0	9,4	13,0	1	
05003506001	120144		7,0	23,0	11,0	13,0	1	
05003507001	120151		8,0	23,0	12,0	13,0	1	
05003508001	120090		9,0	23,0	13,0	14,0	1	
05003509001	120168		10,0	23,0	14,5	14,5	1	
05003510001	120175		11,0	23,0	16,0	15,0	1	
05003511001	120182		12,0	23,0	17,0	16,0	1	
05003512001	120199		13,0	23,0	18,0	17,0	1	
05003513001	120205		14,0	23,0	20,0	18,0	1	
05003499001	206862		15,0	23,0	21,5	19,0	1	
05003514001	120212			3/16"	23,0	7,5	13,0	1
05003515001	120229			7/32"	23,0	8,8	13,0	1
05003516001	120236			1/4"	23,0	11,0	13,0	1
05003517001	120243			9/32"	23,0	11,0	13,0	1
05003518001	120250			5/16"	23,0	12,0	13,0	1
05003519001	120267			11/32"	23,0	13,0	14,0	1
05003520001	120274			3/8"	23,0	14,5	14,5	1
05003521001	120281			7/16"	23,0	16,0	15,0	1
05003522001	120298			1/2"	23,0	18,0	17,0	1
05003523001	120304			9/16"	23,0	20,0	18,0	1

## 8790 HMA HF Zyklop-hylsmejselinsats med 1/4"-fattning med hållarfunktion

- Hylsa (ej slag) för hand- eller maskinskruvning
- Hållarfunktion håller skruvarna säkert på verktyget
- Med verktygsväljare Take it easy: Färgkodning enligt storlekar
- Krom-vanadin, mattförokromning
- Med kulspärrspår, räckfling i bakre änden för bättre grepp

### 8790 HMA HF Zyklop-hylsmejselinsats med 1/4"-fattning med hållarfunktion



Code	EAN		mm	mm	mm	mm	
05003717001	185631		4,0	23,0	7,0	11,0	1
05003718001	185648		4,5	23,0	7,8	11,0	1
05003719001	185655		5,0	23,0	8,9	11,0	1
05003720001	185662		5,5	23,0	9,2	11,0	1
05003721001	185679		6,0	23,0	10,5	11,0	1
05003722001	185686		7,0	23,0	11,9	11,0	1
05003723001	185693		8,0	23,0	12,9	11,0	1
05003724001	185709		9,0	23,0	14,1	12,0	1
05003725001	185716		10,0	23,0	15,6	12,5	1
05003726001	185723		11,0	23,0	17,4	13,0	1
05003727001	185730		12,0	23,0	18,4	14,0	1
05003728001	185747		13,0	23,0	19,5	15,0	1
05003729001	185754		14,0	23,0	20,8	16,0	1
05003010001	206855		15,0	23,0	21,5	18,5	1

## Belt A 1 Zyklop Hylsmejselinsats-sats, med hållarfunktion, 1/4"-fattning

Robust textiltäcke i det typiska Wera-utförandet, med 9 hylsor plus hylsavtagningsverktyg på minimalt utrymme. En smidig vridmekanism säkerställer att hylsorna förvaras säkert, men lätt kan tas loss.

Med verktygsväljare "Take it easy" med färgkodning enligt storlek – för enkelt och snabbt val av rätt verktyg. Med karbinhake för fastsättning i bälteshålla eller ficka.

Hylsor med hållarfunktion för bekväm skruvning och minimerad risk att tappa skruven då den närmas arbetsstycket.

Med kardborreband för enkel fastsättning t.ex. på vägg, skåp, verkstadsvagn och Weras verktygstransportsystem Wera 2go.

- 10 delars hylssats i robust textiltäcke, 1/4"
- Hylsor med hållarfunktion för skruvar/muttrar
- En smidig vridmekanism säkerställer att verktygen förvaras säkert, men lätt kan tas loss
- Med verktygsväljare Take it easy: Färgkodning enligt storlekar
- För upphängning på vägg, hylla, verkstadsvagn och Wera 2go-systemet

## Belt A 1 Zyklop Hylsmejselinsats-sats, med hållarfunktion, 1/4"-fattning



Code	EAN		
05003880001	4013288		1
	190758		
		<b>8790 HMA HF</b> 1x 4,0x23,0; 1x 4,5x23,0; 1x 5,0x23,0; 1x 5,5x23,0; 1x 6,0x23,0; 1x 7,0x23,0; 1x 8,0x23,0; 1x 10,0x23,0; 1x 13,0x23,0	
		<b>ME1</b> 1x 14,0x43,0	
		<b>Belt A 0/9</b> 1x 39,0x238,0	
		<b>K30</b> 1x 30,0x200,0	

## Mutterurtagningsverktyg

- Enkel uttagning av muttrar från Wera HF-hylsor
- För enkel urtagning av muttrar ur hylsmejselinsatser med hållarfunktion (1/4", 3/8", 1/2")
- Med sexkantigt rullstopp mot ivägrullning

## Mutterurtagningsverktyg



	EAN							
Code	4013288	mm	mm					
05050005001	192554	14,0	43,0					1

## Belt A 4 Zyklop hylsmejselinsats-sats, 1/4"-fattning

- 9 delars hylssats i robust textiltäcke, 1/4"
- För hand- och maskinskruvning (ej slag)
- En smidig vridmekanism säkerställer att verktygen förvaras säkert, men lätt kan tas loss
- Med verktygsväljare Take it easy: Färgkodning enligt storlekar
- För upphängning på vägg, hylla, verkstadsvagn och Wera 2go-systemet

## Belt A 4 Zyklop hylsmejselinsats-sats, 1/4"-fattning



Code	EAN		
05003883001	4013288		1
	190789		
		<b>8790 HMA</b> 1x 5,0x23,0; 1x 5,5x23,0; 1x 6,0x23,0; 1x 7,0x23,0; 1x 8,0x23,0; 1x 10,0x23,0; 1x 11,0x23,0; 1x 12,0x23,0; 1x 13,0x23,0	
		<b>Belt A 0/9</b> 1x 39,0x238,0	
		<b>K30</b> 1x 30,0x200,0	

### Hyls-magnetlist A 4 Zyklop hylsmejselinsats-sats, 1/4"-fattning

Hyls-magnetlist med 9 hand- och maskinhylsmejsel-instser (ej slag), 1/4". En smidig vridmekanism säkerställer att hylsorna förvaras säkert, men lätt kan tas loss.

Med verktygsväljare "Take it easy" med färgkodning efter storlek – för enkelt och snabbt val av rätt verktyg.

Magnetlisten kan fästas tillfälligt på metalliska ytor och med Twist to unlock-funktionen erbjuder den säker låsning och upplåsning av hylsor.

- 9 delars hylssats på hyls-magnetlist, 1/4"
- Magnetlist som håller hylsorna säkert men gör dem lätta att ta (Twist to unlock) och som kan monteras tillfälligt på vägg, hylla eller verkstadsvagn
- En smidig vridmekanism säkerställer att verktygen förvaras säkert, men lätt kan tas loss
- Med verktygsväljare Take it easy: Färgkodning efter storlekar

### Hyls-magnetlist A 4 Zyklop hylsmejselinsats-sats, 1/4"-fattning



Code	EAN		
05005400001	4013288 223197		1
		● <b>8790 HMA</b> 1x 5,0x23,0; 1x 5,5x23,0; 1x 6,0x23,0; 1x 7,0x23,0; 1x 8,0x23,0; 1x 10,0x23,0; 1x 11,0x23,0; 1x 12,0x23,0; 1x 13,0x23,0	
		<b>9600</b> 1x 30,0x270,0	

### Belt A Imperial 1 Zyklop bitshylssats insex, med hållarfunktion, 1/4"-fattning



Code	EAN		
05003884001	4013288 194992		1
		○ <b>8740 A</b> 1x 5/64"x28,0; 1x 3/32"x28,0; 1x 7/64"x28,0	
		○ <b>8740 A HF</b> 1x 1/8"x28,0; 1x 9/64"x28,0; 1x 5/32"x28,0; 1x 3/16"x28,0; 1x 7/32"x28,0; 1x 1/4"x28,0	
		<b>Belt A 0/9</b> 1x 39,0x238,0	
		<b>K30</b> 1x 30,0x200,0	

### Hyls-magnetlist A Imperial 1 Zyklop hylsmejselinsats-sats, 1/4"-fattning, tummått

Hyls-magnetlist med 9 hand- och maskinhylsmejsel-instser (ej slag), 1/4". En smidig vridmekanism säkerställer att hylsorna förvaras säkert, men lätt kan tas loss.

Med verktygsväljare "Take it easy" med färgkodning efter storlek – för enkelt och snabbt val av rätt verktyg.

Magnetlisten kan fästas tillfälligt på metalliska ytor och med Twist to unlock-funktionen erbjuder den säker låsning och upplåsning av hylsor.

- 9 delars hylssats på hyls-magnetlist, 1/4"
- Magnetlist som håller hylsorna säkert men gör dem lätta att ta (Twist to unlock) och som kan monteras tillfälligt på vägg, hylla eller verkstadsvagn
- En smidig vridmekanism säkerställer att verktygen förvaras säkert, men lätt kan tas loss
- Med verktygsväljare Take it easy: Färgkodning efter storlekar

### Hyls-magnetlist A Imperial 1 Zyklop hylsmejselinsats-sats, 1/4"-fattning, tummått

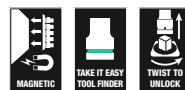

Code	EAN		
05005420001	4013288 223227		1
		● <b>8790 HMA</b> 1x 3/16"x23,0; 1x 7/32"x23,0; 1x 1/4"x23,0; 1x 9/32"x23,0; 1x 5/16"x23,0; 1x 11/32"x23,0; 1x 3/8"x23,0; 1x 7/16"x23,0; 1x 1/2"x23,0	
		<b>9600</b> 1x 30,0x270,0	

## 8790 HMA Deep Hylsmejselinsats med 1/4"-fattning

Lång 1/4" Hand- och maskin-hylsmejselinsats (ISO 2725 del 3) med kulsparrspår; för sexkantsskruvar och -muttrar. För hand- eller maskinskruvning (ej slag) även vid djupt liggande förskruvningar och utskjutande gängstänger.

Med verktygsväljare Take it easy med färgkodning enligt storlek – för enkelt och snabbt val av rätt verktyg. Bra grepp som är enkelt att få tag på, även med oljiga händer.

Sexkantsprofilen möjliggör överföring av stora krafter och belastar muttrarnas och skruvskallarnas kanter mindre än en tolvkantig profil gör.

Tätstegade spärrmekanismer gör dessutom tolvkantsprofilen överflödig, även i begränsade utrymmen, tack vare den minimala returvinkeln.

- Lång hylsmejsel för djupt liggande förskruvningar, även vid utskjutande gängstänger i trånga utrymmen
- Sexkantsprofil som tillåter precis skruvning med hög kraftöverföring, utan att skada profilen
- Med verktygsväljare Take it easy: Färgkodning enligt storlekar
- Räfpling i bakre änden för bättre grepp vid handskruvning
- För hand- och maskinskruvning (ej slag), med kulsparrspår
- Av mattförkromat krom-vanadin-stål

## 8790 HMA Deep Hylsmejselinsats med 1/4"-fattning



Code	EAN		mm	mm	mm	mm	
05004500001	210258		4,0	50,0	6,7	11,8	1
05004501001	210128		5,0	50,0	8,0	11,8	1
05004502001	210241		5,5	50,0	8,6	11,8	1
05004503001	210265		6,0	50,0	9,2	11,8	1
05004504001	210272		7,0	50,0	10,8	11,8	1
05004505001	210289		8,0	50,0	11,8	11,0	1
05004506001	210296		9,0	50,0	12,8	12,0	1
05004507001	210302		10,0	50,0	14,7	12,8	1
05004508001	210319		11,0	50,0	15,8	14,0	1
05004509001	210326		12,0	50,0	16,8	15,0	1
05004510001	210333		13,0	50,0	17,8	16,0	1
05004511001	210340		14,0	50,0	19,8	17,0	1
05004512001	210357		15,0	50,0	20,8	18,0	1

## Belt A Deep 1 hylsmejselinsats-sats, 1/4"-fattning

Robust textilband i det typiska Wera-utförandet, med 9 långa 1/4"-insatser för hand- och maskinskruvning (ej slag) på minimalt utrymme. En smidig vridmekanism säkerställer att hylsorna förvaras säkert, men lätt kan tas loss.

Med karbinhake för fastsättning i bälteshålla eller ficka. Med kardborreband för enkel fastsättning t.ex. på vägg, skåp, verkstadsvagn och Weras verktygstransportsystem Wera 2go. Långa 1/4" hylsmejselinsatser för hand- eller maskinskruvning (ej slag) (ISO 2725-Teil 3) från Wera, även för djupt liggande förskruvningar och utskjutande gängstänger.

Med verktygsväljare Take it easy med färgkodning enligt storlek – för enkelt och snabbt val av rätt verktyg. Bra grepp som är enkelt att få tag på, även med oljiga händer.

Med sexkantsprofil och kulsparrspår. Sexkantsprofilen möjliggör överföring av stora krafter och belastar muttrarnas och skruvskallarnas kanter mindre än en tolvkantig profil gör.

Tätstegade spärrmekanismer gör dessutom tolvkantsprofilen överflödig, även i begränsade utrymmen, tack vare den minimala returvinkeln. För sexkantsskruvar och -muttrar.

- 9 delars hylsmejsel i robust textilbälte, 1/4" ;
- En smidig vridmekanism säkerställer att verktygen förvaras säkert, men lätt kan tas loss
- Lång 1/4" hylsmejsel för djupt liggande förskruvningar i trånga utrymmen och vid utskjutande gängstänger
- Sexkantsprofilen möjliggör precis och profilskonande skruvning med hög kraftöverföring
- Med verktygsväljare Take it easy: Färgkodning enligt storlekar

## Belt A Deep 1 hylsmejselinsats-sats, 1/4"-fattning



Code	EAN		
05004525001	210371		1
		<b>8790 HMA Deep</b> 1x 5,0x50,0; 1x 5,5x50,0; 1x 6,0x50,0; 1x 7,0x50,0; 1x 8,0x50,0; 1x 10,0x50,0; 1x 11,0x50,0; 1x 12,0x50,0; 1x 13,0x50,0	
		<b>Belt A 0/9</b> 1x 39,0x238,0	
		<b>K30</b> 1x 30,0x200,0	

## Hyls-magnetlist A Deep 1 hylsmejselinsats-sats, 1/4"-fattning

Hyls-magnetlist med 9 långa hand- och maskinhylsmejsel-instser (ej slag), 1/4". En smidig vridmekanism säkerställer att hylsorna förvaras säkert, men lätt kan tas loss.

Långa 1/4" hand- och maskinhylsmejselinsatser (ISO 2725-Teil 3) från Wera för hand- eller maskinskruvning (ej slag), även för djupt liggande förskruvningar och utskjutande gängstänger.

Med verktygsväljare "Take it easy" med färgkodning efter storlek – för enkelt och snabbt val av rätt verktyg. Bra grepp som är enkelt att få tag på, även med oljiga händer.

Med sexkantprofil och kulsprårrisar.

Sexkantprofilen tillåter överföring av stora krafter och belastar muttrarnas och skruvskallarnas kanter mindre än en tolvkantig profil gör.

Tätstegade spärrmekanismer gör dessutom tolvkantprofilen överflödig, även i begränsade utrymmen, tack vare den minimala returvinkeln.

För sexkantsskruvar och -muttrar. Magnetlisten kan fästas tillfälligt på metalliska ytor och med Twist to unlock-funktionen erbjuder den säker låsning och upplåsning av hylsor.

- 9 delars hylsats på hyls-magnetlist, 1/4"
- Magnetlist som håller hylsorna säkert men gör dem lätta att ta (Twist to unlock) och som kan monteras tillfälligt på vägg, hylla eller verkstadsvagn
- En smidig vridmekanism säkerställer att verktygen förvaras säkert, men lätt kan tas loss
- Lång 1/4" hylsmejsel för djupt liggande förskruvningar i trånga utrymmen och vid utskjutande gängstänger
- Sexkantprofilen möjliggör precis och profilskonande skruvning med hög kraftöverföring

## Hyls-magnetlist A Deep 1 hylsmejselinsats-sats, 1/4"-fattning



Code	EAN		
05005410001	223210		1
		<b>8790 HMA Deep</b> 1x 5,0x50,0; 1x 5,5x50,0; 1x 6,0x50,0; 1x 7,0x50,0; 1x 8,0x50,0; 1x 10,0x50,0; 1x 11,0x50,0; 1x 12,0x50,0; 1x 13,0x50,0	
		<b>9600</b> 1x 30,0x270,0	

## 8767 A TORX® Zyklop bitshylsa med 1/4"-fattning, med hållarfunktion



	EAN							
Code	4013288			mm	mm	mm	mm	
05003390001	219602		TX 10	28,0	12,0	12,5	11,0	1
05003391001	219619		TX 20	28,0	12,0	12,5	11,0	1
05003392001	219626		TX 25	28,0	12,0	12,5	11,0	1
05003393001	219633		TX 30	28,0	12,0	12,5	11,0	1

## 8767 A HF TORX® Zyklop bitshylsa med 1/4"-fattning, med hållarfunktion

- Bitshylsa (ej slag) för hand- eller maskinskruvning
- Hållarfunktion håller skruvarna säkert på verktyget
- Med verktygsväljare Take it easy: Färgkodning enligt storlekar
- Räfpling i bakre änden för bättre grepp vid handskruvning
- Krom-vanadin, mattförkromning

## 8767 A HF TORX® Zyklop bitshylsa med 1/4"-fattning, med hållarfunktion



	EAN							
Code	4013288			mm	mm	mm	mm	
05003360001	186829		TX 8	28,0	12,0	12,5	11,0	1
05003361001	186843		TX 9	28,0	12,0	12,5	11,0	1
05003362001	186836		TX 10	28,0	12,0	12,5	11,0	1
05003363001	186850		TX 15	28,0	12,0	12,5	11,0	1
05003364001	186867		TX 20	28,0	12,0	12,5	11,0	1
05003365001	186874		TX 25	28,0	12,0	12,5	11,0	1
05003366001	186881		TX 25	100,0	12,0	12,5	83,0	1
05003367001	186898		TX 27	28,0	12,0	12,5	11,0	1
05003368001	186904		TX 27	100,0	12,0	12,5	83,0	1
05003369001	186911		TX 30	28,0	12,0	12,5	11,0	1
05003370001	186928		TX 30	100,0	12,0	12,5	83,0	1
05003371001	186935		TX 40	28,0	12,0	12,5	11,0	1
05003372001	186942		TX 40	100,0	12,0	12,5	83,0	1



### Belt A 3 TORX® HF Zyklop bitshylssats TORX®, med hållarfunktion, 1/4"-fattning

Robust textilbälte i det typiska Wera-utförandet, med 9 bitshylsor på minimalt utrymme. En smidig vridmekanism säkerställer att hylsorna förvaras säkert, men lätt kan tas loss.

Med verktygsväljare "Take it easy" med färgkodning enligt storlek – för enkelt och snabbt val av rätt verktyg. Med karbinhake för fastsättning i bälteshålla eller ficka.

Extra korta och stabila bitshylsor med de fördelar som Weras bitsteknik erbjuder. Bitshylsor med hållarfunktion för bekväm skruvning och minimerad risk att tappa skruven då den närmas arbetsstycket.

Med kardborreband för enkel fastsättning t.ex. på vägg, skåp, verkstadsvagn och Weras verktygstransportsystem Wera 2go.

- 9 delars bitshylssats på robust textilbälte, 1/4"
- Bitshylsor med de fördelar som Weras bitsteknik erbjuder
- Bitshylsor med hållarfunktion för skruvar
- En smidig vridmekanism säkerställer att verktygen förvaras säkert, men lätt kan tas loss
- För upphängning på vägg, hylla, verkstadsvagn och Wera 2go-systemet
- Med verktygsväljare Take it easy: Färgkodning enligt storlekar

### Belt A 3 TORX® HF Zyklop bitshylssats TORX®, med hållarfunktion, 1/4"-fattning



Code	EAN		
05003882001	190772		1
		<b>8767 A HF</b> 1x TX 8x28,0; 1x TX 9x28,0; 1x TX 10x28,0; 1x TX 15x28,0; 1x 3,7x3,7xTX 20x28,0; 1x 4,1x4,1xTX 25x28,0; 1x 4,8x4,8xTX 27x28,0; 1x 5,4x5,4xTX 30x28,0; 1x 6,5x6,5xTX 40x28,0	
		<b>Belt A 0/9</b> 1x 39,0x238,0	
		<b>K30</b> 1x 30,0x200,0	

### 8767 A TORX® HF 1 Zyklop bitshylssats TORX®, med 1/4"-fattning, med hållarfunktion

- Kompakt och robust textilbox. Låg vikt, låg volym
- Bitshylsor (ej slag) för hand- eller maskinskruvning
- Hållarfunktion håller skruvarna säkert på verktyget
- Med verktygsväljare Take it easy: Färgkodning enligt storlekar
- Räckfling i bakre hylsändan för bättre grepp vid handskruvning
- Långt utförande

### 8767 A TORX® HF 1 Zyklop bitshylssats TORX®, med 1/4"-fattning, med hållarfunktion



Code	EAN		
05003375001	191014		1
		<b>8767 A HF</b> 1x TX 25x100,0; 1x TX 27x100,0; 1x TX 30x100,0; 1x TX 40x100,0	
		<b>K70</b> 1x 50,0x70,0	

## 8740 A HF Zyklop bitshylsa med 1/4"-fattning, med hållarfunktion för insexskruvar

- Bitshylsa (ej slag) för hand- eller maskinskrivning
- Hållarfunktion håller skruvarna säkert på verktyget
- Hex-Plus – Ger insexskruvar längre liv

## 8740 A HF Zyklop bitshylsa med 1/4"-fattning, med hållarfunktion för insexskruvar



Code	EAN		mm	mm	mm	mm	
05003332001	187123		3,0	28,0	12,0	12,5	1
05003333001	187178		4,0	28,0	12,0	12,5	1
05003334001	187185		4,0	100,0	12,0	12,5	1
05003335001	187192		5,0	28,0	12,0	12,5	1
05003336001	187208		5,0	100,0	12,0	12,5	1
05003337001	187215		6,0	28,0	12,0	12,5	1
05003338001	187222		6,0	100,0	12,0	12,5	1
05003341001	189547		7,0	28,0	12,0	12,5	1
05003342001	189554		7,0	100,0	12,0	12,5	1
05003339001	187239		8,0	28,0	12,0	12,5	1
05003340001	187246		8,0	100,0	12,0	12,5	1
05003383001	189868			28,0	12,0	12,5	1
05003384001	189875			28,0	12,0	12,5	1
05003385001	189882			28,0	12,0	12,5	1
05003386001	189899			28,0	12,0	12,5	1
05003387001	189905			28,0	12,0	12,5	1
05003388001	189912			28,0	12,0	12,5	1
05003389001	189844			28,0	12,0	12,5	1

## 8740 A Spårskruvar Zyklop bitshylsa med 1/4"-fattning, för insexskruvar

- Bitshylsa (ej slag) för hand- eller maskinskrivning
- Hex-Plus – Ger insexskruvar längre liv



Code	EAN		mm	mm	mm	mm	
05003330001	187154		2,0	28,0	12,0	12,5	1
05003331001	187161		2,5	28,0	12,0	12,5	1
05003380001	189820			28,0	12,0	12,5	1
05003381001	189837			28,0	12,0	12,5	1
05003382001	189851			28,0	12,0	12,5	1

## Belt A 2 Zyklop bitshylssats insex, med hållarfunktion, 1/4"-fattning

Robust textilbälte i det typiska Wera-utförandet, med 8 bitshylsor på minimalt utrymme. En smidig vridmekanism säkerställer att hylsorna förvaras säkert, men lätt kan tas loss.

Med verktygsväljare "Take it easy" med färgkodning enligt storlek – för enkelt och snabbt val av rätt verktyg. Med karbinhake för fastsättning i bälteshålla eller ficka.

Extra korta och stabila bitshylsor med de fördelar som Weras bitsteknik erbjuder.

Bitshylsor med hållarfunktion för bekväm skruvning och minimerad risk att tappa skruven då den närmast arbetsstycket. Med kardborreband för enkel fastsättning t.ex. på vägg, skåp, verkstadsvagn och Weras verktygstransportsystem Wera 2go.

- 8 delars bitshylssats på robust textilbälte, 1/4"
- Bitshylsor med de fördelar som Weras bitsteknik erbjuder
- Bitshylsor med hållarfunktion för insexskruvar
- Med verktygsväljare Take it easy: Färgkodning enligt storlekar
- En smidig vridmekanism säkerställer att verktygen förvaras säkert, men lätt kan tas loss
- För upphängning på vägg, hylla, verkstadsvagn och Wera 2go-systemet

## Belt A 2 Zyklop bitshylssats insex, med hållarfunktion, 1/4"-fattning



Code	EAN		
05003881001	190765		1
		8740 A 1x 2,0x28,0; 1x 2,5x28,0	
		8740 A HF 1x 3,0x28,0; 1x 4,0x28,0; 1x 5,0x28,0; 1x 6,0x28,0; 1x 7,0x28,0; 1x 8,0x28,0	
		Belt A 0/8 1x 39,0x220,0	
		K30 1x 30,0x200,0	

### 8740 A HF 1 Zyklop bitshylssats, med 1/4"-fattning, med hållarfunktion för insexskruvar

- Kompakt och robust textilbox. Låg vikt, låg volym
- Bitshylsor (ej slag) för hand- eller maskinskruvning
- Hållarfunktion håller skruvarna säkert på verktyget
- Med verktygsväljare Take it easy: Färgkodning enligt storlek
- Räfpling i bakre hylsänden för bättre grepp vid handskruvning
- Långt utförande

### 8740 A HF 1 Zyklop bitshylssats, med 1/4"-fattning, med hållarfunktion för insexskruvar



Code	EAN		
05003345001	191007		1
		<b>8740 A HF</b> 1x 4,0x100,0; 1x 5,0x100,0; 1x 6,0x100,0; 1x 7,0x100,0; 1x 8,0x100,0  <b>K70</b> 1x 50,0x70,0	

### 8751 A Phillips Zyklop bitshylsa med 1/4"-fattning

- Extremt kort utförande

### 8751 A Phillips Zyklop bitshylsa med 1/4"-fattning



Code	EAN						
05003350001	187253	PH 1	28,0	12,0	11,0	12,5	1
05003351001	187260	PH 2	28,0	12,0	11,0	12,5	1
05003352001	187277	PH 3	28,0	12,0	11,0	12,5	1

### 8755 A Pozidriv Zyklop bitshylsa med 1/4"-fattning

- Extremt kort utförande

### 8755 A Pozidriv Zyklop bitshylsa med 1/4"-fattning

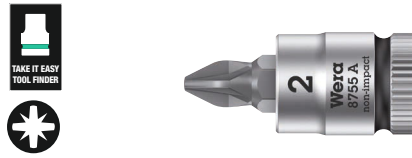

Code	EAN						
05003353001	187284	PZ 1	28,0	12,0	11,0	12,5	1
05003354001	187291	PZ 2	28,0	12,0	11,0	12,5	1
05003355001	187307	PZ 3	28,0	12,0	11,0	12,5	1

### 8700 A FL Spårskruvar Zyklop bitshylsa med 1/4"-fattning

- Extremt kort utförande

### 8700 A FL Spårskruvar Zyklop bitshylsa med 1/4"-fattning

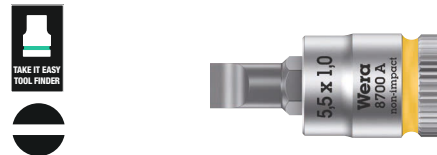

Code	EAN						
05003320001	187314	0,8	5,5	28,0	12,0	11,0	11,0
05003321001	187321	1,0	5,5	28,0	12,0	11,0	11,0
05003322001	187338	1,2	6,5	28,0	12,0	11,0	11,0

### 8796 LA Zyklop-förlängning "flexible-lock" med frihjulshylsa, lång, 1/4"

- För 1/4" fyrkants-hylsmejselinsatser med kulspärr
- Flexibelt låssystem för valfri låsning eller snabbt byte av insats-verktyget
- Med frihjulshylsa för blixtn snabb åtdragning och lossning av skruvar och muttrar

### 8796 LA Zyklop-förlängning "flexible-lock" med frihjulshylsa, lång, 1/4"



Code	EAN						
05003531001	121059	1/4"	150,0				1

### 8796 SA Zyklop-förlängning "flexible-lock" med frihjulshylsa, kort, 1/4"

- För 1/4" fyrkants-hylsmejselinsatser med kulsjärr
- Flexibelt låssystem för valfri låsning eller snabbt byte av insatsverktyget
- Med frihjulshylsa för blixtnabb åtdragning och lossning av skruvar och muttrar

### 8796 SA Zyklop-förlängning "flexible-lock" med frihjulshylsa, kort, 1/4"



Code	EAN	1/4"	mm						
05003530001	121042	1/4"	75,0						1

### 8794 LA Zyklop-förlängning med frihjulshylsa, lång, 1/4"

Wera Zyklop-förlängning med lättgreppad frihjulshylsa för blixtnabb åtdragning och lossning av skruvar och muttrar. Av mattförokromat krom-vanadin-stål.

### 8794 LA Zyklop-förlängning med frihjulshylsa, lång, 1/4"



Code	EAN	1/4"	mm						
05003526001	121073	1/4"	150,0						1

### 8794 SA Zyklop-förlängning med frihjulshylsa, kort, 1/4"

Wera Zyklop-förlängning med lättgreppad frihjulshylsa för blixtnabb åtdragning och lossning av skruvar och muttrar. Av mattförokromat krom-vanadin-stål.

### 8794 SA Zyklop-förlängning med frihjulshylsa, kort, 1/4"



Code	EAN	1/4"	mm						
05003525001	121066	1/4"	75,0						1

### 8789 A Zyklop-T-handtag, 1/4 "

Wera Zyklop T-handtag för högre momentöverföring. För 1/4" fyrkant-hylsmejselinsatser med kulsjärr. Med rörlig fattning som tillåter flexibel användning. Av högkvalitativt mattförokromat krom-vanadin-stål.

### 8789 A Zyklop-T-handtag, 1/4 "



Code	EAN	1/4"	mm						
05003524001	121493	1/4"	110,0						3

### 8795 A Zyklop-kardan, 1/4"

Wera Zyklop kardan för 1/4" fyrkant-hylsmejselinsatser med kulsjärr.

### 8795 A Zyklop-kardan, 1/4"



Code	EAN	1/4"	mm						
05003528001	121509	1/4"	35,5						1



## Zyklop Speed – Otroligt snabbt och otroligt flexibelt

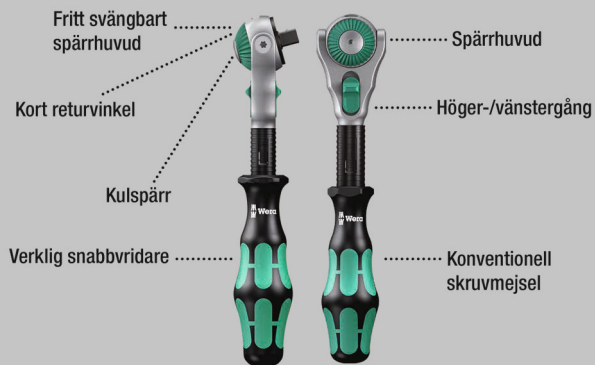

Extremt kompakt förvaring av många verktyg på litet utrymme. Spärrskaftssats med helt ny känsla tack vare nya textilboxar som är mycket robusta och har livslängd.

Kan placeras upprätt för översiktlig förvaring i verkstadshyllan. Extra gott ytskydd genom ytermaterial av textil. Låg vikt och volym för enkel transport.

Med verktygsväljare "Take it easy": Färgkodning enligt storlekar.

- Fritt svängbart spärrhuvud med 5 definierade lägen
- Tätstegad mekanism med 72 tänder
- Kort returvinkel, endast 5°
- Frihjulshylsa för hög arbetshastighet
- Med verktygsväljare Take it easy: Färgkodning enligt storlekar
- Kompakt och robust textilbox med låg vikt och liten volym

## 8100 SB All-in Zyklop Speed-spärrhandtagssats, 3/8"-fattning

- Enkel uttagning av spärrhantag tack vare Twist to unlock-systemet

### 8100 SB All-in Zyklop Speed-spärrhandtagssats, 3/8"-fattning



Code	EAN		
05003536001	4013288 225573		1
		<input type="checkbox"/> <b>8000 B</b> 1x 3/8"x199,0	
		<input checked="" type="checkbox"/> <b>8794 B</b> 1x 3/8"x76,0	
		<input checked="" type="checkbox"/> <b>8796 LB</b> 1x 3/8"x200,0	
		<input checked="" type="checkbox"/> <b>8790 HMB HF</b> 1x 6,0x29,0; 1x 7,0x29,0; 1x 8,0x29,0; 1x 9,0x29,0; 1x 10,0x29,0; 1x 11,0x29,0; 1x 12,0x29,0; 1x 13,0x29,0; 1x 14,0x29,0; 1x 15,0x29,0; 1x 16,0x29,0; 1x 17,0x29,0; 1x 18,0x29,0; 1x 19,0x29,0	
		<input checked="" type="checkbox"/> <b>8767 B HF</b> 1x TX 10x35,0; 1x TX 15x35,0; 1x TX 20x35,0; 1x TX 25x35,0; 1x TX 27x35,0; 1x TX 30x35,0; 1x TX 40x35,0; 1x TX 45x38,5; 1x TX 50x38,5	
		<input checked="" type="checkbox"/> <b>8740 B HF</b> 1x 3,0x35,0; 1x 4,0x35,0; 1x 5,0x35,0; 1x 6,0x35,0; 1x 7,0x38,5; 1x 8,0x38,5; 1x 9,0x38,5; 1x 10,0x38,5	
		<b>Mutterurtagningsverktyg</b> 1x 14,0x43,0	
		<b>Kardborreband 240</b> 1x 50,0x240,0	



### 8100 SB 6 Zyklop Speed-spärrhandtagssats, 3/8"-fattning, metriska mått



Code	EAN		
05004046001	4013288 173911		1
		<input type="checkbox"/> <b>8000 B</b> 1x 3/8"x199,0	
		<input checked="" type="checkbox"/> <b>8790 HMB</b> 1x 8,0x29,0; 1x 10,0x29,0; 1x 12,0x29,0; 1x 13,0x29,0; 1x 15,0x29,0; 1x 16,0x30,0; 1x 17,0x30,0; 1x 18,0x30,0; 1x 19,0x30,0	
		<input checked="" type="checkbox"/> <input type="checkbox"/> <b>8794 LB</b> 1x 3/8"x200,0	
		<input checked="" type="checkbox"/> <input type="checkbox"/> <b>8794 B</b> 1x 3/8"x76,0	
		<input checked="" type="checkbox"/> <input type="checkbox"/> <b>8784 B1</b> 1x 1/4"x3/8"x44,0	
		<input checked="" type="checkbox"/> <b>851/4 TZ PH</b> 1x PH 1x50; 1x PH 2x50; 1x PH 3x50	
		<input checked="" type="checkbox"/> <b>855/4 TZ PZ</b> 1x PZ 1x50; 1x PZ 2x50; 1x PZ 3x50	
		<input checked="" type="checkbox"/> <b>867/4 Z TORX®</b> 1x TX 20x50; 1x TX 25x50; 1x TX 27x50; 1x TX 30x50; 1x TX 40x50	
		<input type="checkbox"/> <b>840/4 Z Hex-Plus</b> 1x 4,0x50; 1x 5,0x50; 1x 6,0x50; 1x 8,0x50	
		<input type="checkbox"/> <b>800/4 Z</b> 1x 1,0x5,5x50	

### 8100 SB 9 Zyklop Speed-spärrhandtagssats, 3/8"-fattning, tummått



Code	EAN		
05004049001	4013288 173980		1
		<input type="checkbox"/> <b>8000 B</b> 1x 3/8"x199,0	
		<input checked="" type="checkbox"/> <b>8790 HMB</b> 1x 1/4"x29,0; 1x 5/16"x29,0; 1x 3/8"x29,0; 1x 7/16"x29,0; 1x 1/2"x29,0; 1x 9/16"x29,0; 1x 5/8"x30,0; 1x 11/16"x30,0; 1x 3/4"x30,0	
		<input checked="" type="checkbox"/> <input type="checkbox"/> <b>8794 LB</b> 1x 3/8"x200,0	
		<input checked="" type="checkbox"/> <input type="checkbox"/> <b>8794 B</b> 1x 3/8"x76,0	
		<input checked="" type="checkbox"/> <input type="checkbox"/> <b>8784 B1</b> 1x 1/4"x3/8"x44,0	
		<input checked="" type="checkbox"/> <b>851/4 TZ PH</b> 1x PH 1x50; 1x PH 2x50; 1x PH 3x50	
		<input checked="" type="checkbox"/> <b>855/4 TZ PZ</b> 1x PZ 1x50; 1x PZ 2x50; 1x PZ 3x50	
		<input checked="" type="checkbox"/> <b>867/4 Z TORX®</b> 1x TX 20x50; 1x TX 25x50; 1x TX 27x50; 1x TX 30x50; 1x TX 40x50	
		<input type="checkbox"/> <b>840/4 Z Hex-Plus</b> 1x 3/16"x50; 1x 7/32"x50; 1x 1/4"x50; 1x 5/16"x50	
		<input type="checkbox"/> <b>800/4 Z</b> 1x 1,0x5,5x50	

**8100 SB 2 Zyklop Speed-spärrhandtagssats,  
3/8"-fattning, metriska mått**

- 43 delars sortiment i robust metallåda

**8100 SB 2 Zyklop Speed-spärrhandtagssats, 3/8"-fattning,  
metriska mått**



Code	EAN		
05003594001	4013288 121141		1
		8000 B 1x 3/8"x199,0	
		8790 HMB 1x 6,0x29,0; 1x 7,0x29,0; 1x 8,0x29,0; 1x 9,0x29,0; 1x 10,0x29,0; 1x 11,0x29,0; 1x 12,0x29,0; 1x 13,0x29,0; 1x 14,0x29,0; 1x 15,0x29,0; 1x 16,0x30,0; 1x 17,0x30,0; 1x 18,0x30,0; 1x 19,0x30,0; 1x 20,0x30,0; 1x 21,0x30,0; 1x 22,0x30,0; 1x 24,0x32,0	
		8789 B 1x 3/8"x165,0	
		8794 B 1x 3/8"x76,0	
		8795 B 1x 3/8"x50,0	
		8784 B1 1x 1/4"x3/8"x44,0	
		8796 SB 1x 3/8"x125,0	
		8796 LB 1x 3/8"x200,0	
		851/1 Z PH 1x PH 2x25; 1x PH 3x25	
		855/1 Z PZ 1x PZ 2x25; 1x PZ 3x25	
		867/1 Z TORX® BO 1x TX 10x25; 1x TX 15x25; 1x TX 20x25; 1x TX 25x25; 1x TX 27x25; 1x TX 30x25; 1x TX 40x25	
		840/1 Z Hex-Plus 1x 3,0x25; 1x 4,0x25; 1x 5,0x25; 1x 6,0x25; 1x 8,0x25; 1x 10,0x25	
		800/1 Z 1x 1,0x5,5x25	

**8100 SB 4 Zyklop Speed-spärrhandtagssats,  
3/8"-fattning, tummått**

- 38 delars sortiment i robust metallåda

**8100 SB 4 Zyklop Speed-spärrhandtagssats, 3/8"-fattning,  
tummått**



Code	EAN		
05003596001	4013288 121165		1
		8000 B 1x 3/8"x199,0	
		8790 HMB 1x 1/4"x29,0; 1x 5/16"x29,0; 1x 11/32"x29,0; 1x 3/8"x29,0; 1x 7/16"x29,0; 1x 1/2"x29,0; 1x 9/16"x29,0; 1x 5/8"x30,0; 1x 11/16"x30,0; 1x 3/4"x30,0; 1x 13/16"x30,0; 1x 7/8"x30,0	
		8789 B 1x 3/8"x165,0	
		8794 B 1x 3/8"x76,0	
		8795 B 1x 3/8"x50,0	
		8784 B1 1x 1/4"x3/8"x44,0	
		8796 SB 1x 3/8"x125,0	
		8796 LB 1x 3/8"x200,0	
		851/1 Z PH 1x PH 2x25; 1x PH 3x25	
		855/1 Z PZ 1x PZ 2x25; 1x PZ 3x25	
		867/1 Z TORX® BO 1x TX 10x25; 1x TX 15x25; 1x TX 20x25; 1x TX 25x25; 1x TX 27x25; 1x TX 30x25; 1x TX 40x25	
		800/1 Z 1x 1,0x5,5x25	
		840/1 Z Hex-Plus 1x 5/64"x25; 1x 3/32"x25; 1x 1/8"x25; 1x 9/64"x25; 1x 5/32"x25; 1x 3/16"x25; 1x 7/32"x25	

## Zyklop Speed – Otroligt snabbt och otroligt flexibelt

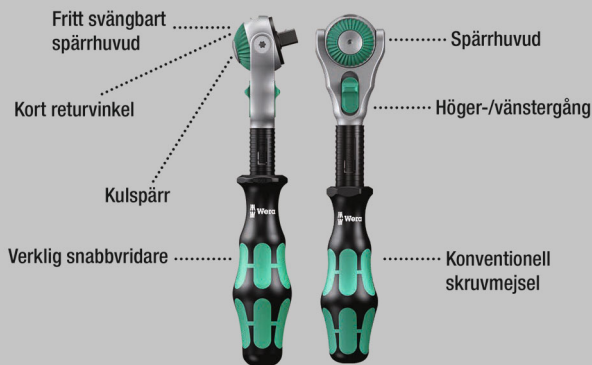

$\frac{3}{8}$ " spärrhandtagssats, 27 delar, för typiska cykeltillämpningar med omfattande tillbehör:

1 Zyklop Speed-spärrhandtag med  $\frac{3}{8}$ "-fattning, 10 hylsor för Zyklop, 2 bitshylsor för Zyklop med 30 mm långt och extra smalt profilområde för bättre åtkomlighet i trånga utrymmen.

Med verktygsväljare Take it easy: Färgkodning efter storlek.

1 Zyklop-förlängning (kort) med frihjulshylsa, 1 Wobble-förlängning, 1 bitsadapter, 1 adapter  $\frac{3}{8}$ "-ytterfyrcant till  $\frac{1}{2}$ "-ytterfyrcant, 10 bits, seghärdade för universell användning.

Extremt kompakt förvaring av många verktyg på litet utrymme, tack vare textilboxen som är mycket robust och håller i många år. Kan placeras upprätt för översiktlig förvaring i verkstadshyllan.

Extra gott ytskydd genom yttermaterial av textil. Låg vikt och volym för enkel transport.

- $\frac{3}{8}$ " spärrsats, 27 delar, inkl. tätstegat Zyklop Speed-spärrhandtag med fritt svängbart spärrhuvud, tryckknappsutlösning och vänster/höger-omkoppling
- Liten returvinkel på bara 5° för arbete i trånga utrymmen
- Hylsor och bits för de vanligaste skruvprofilerna på standardcyklar, mountainbikes och elcyklar
- Sats i robust textilbox med låg vikt för enkel transport
- Med adapter från  $\frac{3}{8}$ " innerfyrcant till  $\frac{1}{2}$ " ytterfyrcant för att rymma specialverktyg som är typiska för cyklar

## Bicycle Set 7



Code	EAN		
05004175001	4013288 220608		1
		8000 B 1x $\frac{3}{8}$ "x199,0	
		8790 HMB 1x 6,0x29,0; 1x 7,0x29,0; 1x 8,0x29,0; 1x 9,0x29,0; 1x 10,0x29,0; 1x 11,0x29,0; 1x 12,0x29,0; 1x 13,0x29,0; 1x 14,0x29,0	
		8790 HMB Deep 1x 15,0x64,0	
		8740 B 1x 8,0x100,0; 1x 10,0x100,0	
		8794 B 1x $\frac{3}{8}$ "x76,0	
		8784 B1 1x $\frac{1}{4}$ "x $\frac{3}{8}$ "x44,0	
		8794 SB 1x $\frac{3}{8}$ "x125,0	
		781 B 1x 781 B/C, $\frac{1}{2}$ "x36,0x $\frac{3}{8}$ "	
		840/4 Z Hex-Plus 1x 3,0x50; 1x 4,0x50; 1x 5,0x50; 1x 6,0x50	
		867/4 Z TORX® 1x TX 10x50; 1x TX 15x50; 1x TX 20x50; 1x TX 25x50; 1x TX 27x50; 1x TX 30x50	

### 8000 B Zyklop Speed-spärrhandtag med $\frac{3}{8}$ "-fattning

- Förenar 5 spärrhandtag i ett enda
- Svängmassekonstruktion och lättgreppad frihjulshylsa för mycket hög arbetshastighet
- Med fritt svängbart spärrhuvud, tryckknappsutlösning och vänster/höger-omkoppling
- Tätstegat, därför kort returvinkel på 5°
- Kan också användas som en skruvmejsel

### 8000 B Zyklop Speed-spärrhandtag med $\frac{3}{8}$ "-fattning



Code	EAN					
05003550001	4013288 121875	$\frac{3}{8}$ "	199,0			1

### 8000 B SB Zyklop Speed-spärrhandtag med 3/8"-fattning



Code		EAN		
05073261001		4013288		
128041		8000 B		
		1x 3/8"x199,0		3

### 8100 SB 12 Zyklop Comfort-spärrhandtagssats, omkopplingsspak, 3/8"-fattning, metrisk mått

Zyklop Comfort spärrhandtagssats med 16 delar i en lätt och robust, hållbar textilbox. Det tvåkomponentiga plastöverdraget på spärrhandtag Zyklop Comfort gör arbetet behagligt även i kyla och skyddar samtidigt mot skador på ytor.

Zyklop Impaktor-hylsorna kännetecknas av hög livslängd även vid extrema krav.

Tack vare verktygsväljaren Take it easy (färgkodning efter storlek) är det enkelt att hitta rätt storlek. Med Zyklop-förlängningen kan även svåråtkomliga skruvar och muttrar hanteras.

### 8100 SB 12 Zyklop Comfort-spärrhandtagssats omkopplingsspak, 3/8"-fattning, metrisk mått



Code		EAN		
05005530001		4013288		
		227980		1
		<b>8010 B</b>		
		1x 3/8"x230,0		
		<b>8790 B Impaktor</b>		
		1x 8,0x30,0; 1x 10,0x30,0; 1x 11,0x30,0;		
		1x 12,0x30,0; 1x 13,0x30,0; 1x 14,0x30,0;		
		1x 15,0x30,0; 1x 16,0x30,0; 1x 17,0x30,0;		
		1x 18,0x30,0; 1x 19,0x30,0; 1x 21,0x32,0;		
		1x 22,0x32,0; 1x 24,0x32,0		
		<b>8798 B</b>		
		1x 3/8"x152,4		

## 8100 SB 13 Zyklop Comfort-spärrhandtagssats, omkopplingsspak, 3/8"-fattning, tummått

- Zyklop Comfort spärrhandtagssats, 11 delar, tummått

### 8100 SB 13 Zyklop Comfort-spärrhandtagssats, omkopplingsspak, 3/8"-fattning, tummått



Code	EAN				
05005531001	227973				1
		<input type="checkbox"/>	<b>8010 B</b>	1x 3/8"x230,0	
		<input checked="" type="checkbox"/>	<b>8790 B Impaktor</b>	1x 1/4"x30,0; 1x 5/16"x30,0; 1x 3/8"x30,0; 1x 7/16"x30,0; 1x 1/2"x30,0; 1x 9/16"x30,0; 1x 5/8"x30,0; 1x 11/16"x30,0; 1x 3/4"x30,0	
		<input checked="" type="checkbox"/>	<b>8798 B</b>	1x 3/8"x152,4	

## 8010 B Zyklop Comfort spärrhandtag, med omkopplingsspak, med 3/8"-fattning

Zyklop Comfort spärrhandtag med omkopplingsspak i oemotståndlig Wera-design. Behagligt tvåkomponents plastöverdrag. Skyddar känsliga ytor. Slankt utförande för arbete även i mycket trånga utrymmen.

På grund av den tätstegade tandningen med 80 tänder är en returvinkel på endast 4,5° möjlig. Med omkopplingsspak för en bekväm ändring av rotationsriktningen. Med säker hylsspärrfunktion med tryckknapp.

### 8010 B Zyklop Comfort spärrhandtag, med omkopplingsspak, med 3/8"-fattning



Code	EAN							
05005540001	227195	3/8"	230,0					1

## Zyklop Metal Push



Extremt kompakt förvaring av många verktyg på litet utrymme. Spärskäftssats med helt ny känsla tack vare nya textilboxar som är mycket robusta och har livslängd. Kan placeras upprätt för översiktlig förvaring i verkstadshyllan.

Extra gott ytskydd genom yttermaterial av textil. Låg vikt och volym för enkel transport. Med verktygsväljare "Take it easy": Färgkodning enligt storlekar.

- Extremt slankt spärhandtag med lång hävstång
- Returvinkel på bara 4,7°
- Extremt mjuk omkoppling tack vare oförloibar genomgående fyrkant

## 8100 SB 7 Zyklop Metal-spärhandtagssats, genomgående fyrkant, 3/8"-fattning, metrisk mått



Code	EAN		
05004047001	4013288 173867		1
		8003 B 1x 3/8"x222,0	
		8790 HMB 1x 8,0x29,0; 1x 10,0x29,0; 1x 12,0x29,0; 1x 13,0x29,0; 1x 15,0x29,0; 1x 16,0x30,0; 1x 17,0x30,0; 1x 18,0x30,0; 1x 19,0x30,0	
		8794 LB 1x 3/8"x200,0	
		8794 B 1x 3/8"x76,0	
		8784 B1 1x 1/4"x3/8"x44,0	
		851/1 Z PH 1x PH 1x25; 1x PH 2x25; 1x PH 3x25	
		855/1 Z PZ 1x PZ 1x25; 1x PZ 2x25	
		867/1 TORX® 1x TX 15x25; 1x TX 20x25; 1x TX 25x25; 1x TX 27x25; 1x TX 30x25; 1x TX 40x25	
		840/1 Z Hex-Plus 1x 3,0x25; 1x 4,0x25; 1x 5,0x25; 1x 6,0x25; 1x 8,0x25	



### 8100 SB 10 Zyklop Metal-spärrhandtagssats, genomgående fyrkant, 3/8"-fattning, tummått



Code	EAN			
05004050001	4013288 173935			1
		<b>8003 B</b> 1x 3/8"x222,0		
		<b>8790 HMB</b> 1x 1/4"x29,0; 1x 5/16"x29,0; 1x 3/8"x29,0; 1x 7/16"x29,0; 1x 1/2"x29,0; 1x 9/16"x29,0; 1x 5/8"x30,0; 1x 11/16"x30,0; 1x 3/4"x30,0		
		<b>8794 LB</b> 1x 3/8"x200,0		
		<b>8794 B</b> 1x 3/8"x76,0		
		<b>8784 B1</b> 1x 1/4"x3/8"x44,0		
		<b>851/1 Z PH</b> 1x PH 1x25; 1x PH 2x25; 1x PH 3x25		
		<b>855/1 Z PZ</b> 1x PZ 1x25; 1x PZ 2x25		
		<b>867/1 TORX®</b> 1x TX 15x25; 1x TX 20x25; 1x TX 25x25; 1x TX 27x25; 1x TX 30x25; 1x TX 40x25		
		<b>840/1 Z Hex-Plus</b> 1x 5/32"x25; 1x 3/16"x25; 1x 7/32"x25; 1x 1/4"x25; 1x 5/16"x25		

### 8003 B Zyklop Metal-spärrhandtag med genomgående fyrkant med 3/8"-fattning

- Extremt slank. Lång hävarm. Smitt helmetallspärrhandtag av krom-molybden.
- Dubbelspärrfunktion med 38 robusta tänder skapar en fintandning på 76 tänder. Fintandningen på 76 tänder leder till en mycket kort returvinkel på 4,7°
- Extremt mjuk omkoppling tack vare oförlojbara genomgående fyrkant
- För 3/8" fyrkants-hylsmejselinsatser med kulsjärr

### 8003 B Zyklop Metal-spärrhandtag med genomgående fyrkant med 3/8"-fattning



Code	EAN							
05004033001	4013288 174031	3/8"	222,0	27	29			3

## Zyklop Metal Switch



Extremt kompakt förvaring av många verktyg på litet utrymme. Spärrskaftssats med helt ny känsla tack vare nya textilboxar som är mycket robusta och har livslängd. Kan placeras upprätt för översiktlig förvaring i verkstadshyllan.

Extra gott ytskydd genom yttermaterial av textil. Låg vikt och volym för enkel transport. Med verktygsväljare "Take it easy": Färgkodning enligt storlekar.

- Bekvämt rikttningsbyte tack vare omkopplingsspaken
- Extremt slankt spärrhandtag med lång hävarm
- Returvinkel på bara 5°
- Kompakt och robust textilbox med låg vikt och liten volym

## 8100 SB 8 Zyklop Metal-spärrhandtagssats, omkopplingsspak, 3/8"-fattning, metriska mått



Code	EAN		
	4013288		
05004048001	173928		1
		8004 B 1x 3/8"x222,0	
		8790 HMB 1x 8,0x29,0; 1x 10,0x29,0; 1x 12,0x29,0; 1x 13,0x29,0; 1x 15,0x29,0; 1x 16,0x30,0; 1x 17,0x30,0; 1x 18,0x30,0; 1x 19,0x30,0	
		8794 LB 1x 3/8"x200,0	
		8794 B 1x 3/8"x76,0	
		8784 B1 1x 1/4"x3/8"x44,0	
		851/1 Z PH 1x PH 1x25; 1x PH 2x25; 1x PH 3x25	
		855/1 Z PZ 1x PZ 1x25; 1x PZ 2x25	
		867/1 TORX® 1x TX 15x25; 1x TX 20x25; 1x TX 25x25; 1x TX 27x25; 1x TX 30x25; 1x TX 40x25	
		840/1 Z Hex-Plus 1x 3,0x25; 1x 4,0x25; 1x 5,0x25; 1x 6,0x25; 1x 8,0x25	

### 8100 SB 11 Zyklop Metal-spärrhandtagssats, omkopplingsspak, 3/8"-fattning, tummått



Code	EAN			
05004051001	173959			1
		8004 B	1x 3/8"x222,0	
		8790 HMB	1x 1/4"x29,0; 1x 5/16"x29,0; 1x 3/8"x29,0; 1x 7/16"x29,0; 1x 1/2"x29,0; 1x 9/16"x29,0; 1x 5/8"x30,0; 1x 11/16"x30,0; 1x 3/4"x30,0	
		8794 LB	1x 3/8"x200,0	
		8794 B	1x 3/8"x76,0	
		8784 B1	1x 1/4"x3/8"x44,0	
		851/1 Z PH	1x PH 1x25; 1x PH 2x25; 1x PH 3x25	
		855/1 Z PZ	1x PZ 1x25; 1x PZ 2x25	
		867/1 TORX®	1x TX 15x25; 1x TX 20x25; 1x TX 25x25; 1x TX 27x25; 1x TX 30x25; 1x TX 40x25	
		840/1 Z Hex-Plus	1x 5/32"x25; 1x 3/16"x25; 1x 7/32"x25; 1x 1/4"x25; 1x 5/16"x25	

### 8100 SB HF 1 Zyklop Metal-spärrhandtagssats, omkopplingsspak, med hållarfunktion, 3/8"-fattning, metriska mått

- Hylsor med hållarfunktion och färgkodning enligt storlekar

### 8100 SB HF 1 Zyklop Metal-spärrhandtagssats, omkopplingsspak, med hållarfunktion, 3/8"-fattning, metriska mått



Code	EAN			
05003785001	195081			1
		8004 B	1x 3/8"x222,0	
		8790 HMB HF	1x 8,0x29,0; 1x 10,0x29,0; 1x 12,0x29,0; 1x 13,0x29,0; 1x 15,0x29,0; 1x 16,0x29,0; 1x 17,0x29,0; 1x 18,0x29,0; 1x 19,0x29,0	
		8794 LB	1x 3/8"x200,0	
		8794 B	1x 3/8"x76,0	
		ME1	1x 14,0x43,0	

### Zyklop Metal spärrhandtag Switch, 3/8"

- Bekvämt riktbytes tack vare omkopplingsspaken
- Extremt slankt spärrhandtag med lång hävstång
- Returvinkel på bara 5°
- Säker hylsfixering

### 8004 B Zyklop Metal-spärrhandtag med omkopplingsspak med 3/8"-fattning



Code	EAN						
05004034001	174048	3/8"	222,0	26	29		3

## 8790 B Impaktor hylsmejselinsats med 3/8"-fattning

- För användning med elektriska och pneumatiska slagskruvdragare med 3/8"-fattning
- Impaktor-teknik ger mycket hög livslängd
- Sexkantsprofilen möjliggör precis och profilskonande skruvning med hög kraftöverföring
- Med verktygsväljare Take it easy: Färgkodning efter storlekar
- Med tvärgående hål och ringspår för säkringsstift och säkringsring i maskinverktyg

### 8790 B Impaktor hylsmejselinsats med 3/8"-fattning



Code	EAN	mm	mm	mm	mm	mm	mm	mm
0500550001	227218	8,0	30,0	14,1	19,0	1		
05005501001	227225	10,0	30,0	16,6	19,0	1		
05005502001	227232	11,0	30,0	17,8	19,0	1		
05005503001	227249	12,0	30,0	18,2	19,0	1		
05005504001	227256	13,0	30,0	20,0	22,0	1		
05005505001	227263	14,0	30,0	21,0	22,0	1		
05005506001	227270	15,0	30,0	22,0	22,0	1		
05005507001	227287	16,0	30,0	22,0	24,0	1		
05005508001	227294	17,0	30,0	23,0	25,0	1		
05005509001	227300	18,0	30,0	23,0	26,0	1		
05005510001	227317	19,0	30,0	25,0	27,8	1		
05005511001	227324	21,0	32,0	27,0	30,0	1		
05005512001	227331	22,0	32,0	28,0	32,0	1		
05005513001	227348	24,0	32,0	30,0	34,0	1		
05005514001	227362		1/4"	30,0	11,0	19,0	1	
05005515001	227379		5/16"	30,0	14,1	19,0	1	
05005516001	227386		3/8"	30,0	16,6	19,0	1	
05005517001	227393		7/16"	30,0	17,8	19,0	1	
05005518001	227416		1/2"	30,0	20,0	22,0	1	
05005519001	227423		9/16"	30,0	21,0	22,0	1	
05005520001	227430		5/8"	30,0	22,0	24,0	1	
05005521001	227447		11/16"	30,0	23,0	25,0	1	
05005522001	227454		3/4"	30,0	25,0	28,0	1	
05005523001	227461		13/16"	32,0	27,0	30,0	1	
05005524001	227478		7/8"	32,0	28,0	32,0	1	
05005525001	227485		15/16"	32,0	30,0	34,0	1	
05005526001	227492		1"	32,0	32,0	36,0	1	

## 8790 HMB Zyklop-hylsmejselinsats med 3/8"-fattning

- 3/8" Zyklop-hylsmejselinsats
- För hand- och maskinskruvning (ej slag)
- Räfpling i bakre änden för bättre grepp vid handskruvning
- Med verktygsväljare Take it easy: Färgkodning enligt storlekar

### 8790 HMB Zyklop-hylsmejselinsats med 3/8"-fattning



Code	EAN	mm	mm	mm	mm	mm	mm
05003551001	120311	6,0	29,0	10,5	18,0	1	
05003552001	120328	7,0	29,0	11,0	18,0	1	
05003553001	120335	8,0	29,0	12,2	18,0	1	
05003554001	120342	9,0	29,0	13,5	18,0	1	
05003555001	120359	10,0	29,0	14,5	18,0	1	
05003556001	120366	11,0	29,0	16,0	18,0	1	
05003557001	120373	12,0	29,0	17,0	18,0	1	
05003558001	120380	13,0	29,0	18,5	20,0	1	
05003559001	120397	14,0	29,0	19,5	22,0	1	
05003560001	120403	15,0	29,0	21,0	24,0	1	
05003561001	120410	16,0	30,0	22,0	24,0	1	
05003562001	120427	17,0	30,0	23,5	24,0	1	
05003563001	120434	18,0	30,0	24,5	24,0	1	
05003564001	120441	19,0	30,0	26,0	24,0	1	
05003565001	120458	20,0	30,0	28,0	25,0	1	
05003566001	120465	21,0	30,0	28,0	25,0	1	
05003567001	120472	22,0	30,0	32,0	25,0	1	
05003568001	120489	24,0	32,0	32,0	25,0	1	
05003569001	120496		1/4"	29,0	11,0	18,0	1
05003570001	120502		5/16"	29,0	12,2	18,0	1
05003571001	120519		11/32"	29,0	13,5	18,0	1
05003572001	120526		3/8"	29,0	14,5	18,0	1
05003573001	120533		7/16"	29,0	16,0	18,0	1
05003574001	120649		1/2"	29,0	18,5	20,0	1
05003575001	120557		9/16"	29,0	19,5	22,0	1
05003576001	120564		5/8"	30,0	22,0	24,0	1
05003577001	120571		11/16"	30,0	23,0	24,0	1
05003578001	120588		3/4"	30,0	26,0	24,0	1
05003579001	120595		13/16"	30,0	28,0	25,0	1
05003580001	120601		7/8"	30,0	32,0	25,0	1

## 8790 HMB HF Zyklop-hylsmejselinsats med 3/8"-fattning med hållarfunktion

- Hylsa (ej slag) för hand- eller maskinskruvning
- Hållarfunktion håller skruvarna säkert på verktyget
- Med verktygsväljare Take it easy: Färgkodning enligt storlekar
- Krom-vanadin, mattförokromning
- Med kulsparrspår, räffling i bakre änden för bättre grepp

### 8790 HMB HF Zyklop-hylsmejselinsats med 3/8"-fattning med hållarfunktion



Code	EAN	mm	mm	mm	mm	mm	mm	
05003740001	193919	6,0	29,0	12,7	17,5	6,5	1	
05003741001	193926	7,0	29,0	13,2	17,5	6,5	1	
05003742001	193933	8,0	29,0	14,2	17,5	6,5	1	
05003743001	193940	9,0	29,0	15,7	17,5	6,5	1	
05003744001	193957	10,0	29,0	17,0	17,5	8,0	1	
05003745001	193964	11,0	29,0	18,2	17,5	9,5	1	
05003746001	193971	12,0	29,0	19,0	17,5	9,5	1	
05003747001	193988	13,0	29,0	20,4	19,5	9,5	1	
05003748001	193995	14,0	29,0	21,5	21,5	12,5	1	
05003749001	194008	15,0	29,0	23,5	23,5	12,5	1	
05003750001	194015	16,0	29,0	24,2	23,5	12,5	1	
05003751001	194022	17,0	29,0	26,0	23,5	12,5	1	
05003752001	194039	18,0	29,0	26,5	23,5	12,5	1	
05003753001	194046	19,0	29,0	28,0	23,5	12,5	1	

## 9607 Hyls-magnetlist B Impaktor 1

Hyls-magnetlist med 10 Impaktor-hylsmejslar för användning med elektriska eller pneumatiska slagskruvdragare med 3/8"-fattning. Impaktor-tekniken säkerställer mycket hög livslängd även vid extrema krav. Den sexkantiga profilen som används möjliggör hög kraftöverföring med samtidig precision och skydd för profilen.

Med verktygsväljare Take it easy med färgkodning efter storlek – för enkelt och snabbt val av rätt verktyg. Magnetlisten möjliggör tillfällig fastsättning på metalliska ytor och har säker låsning och lossning av hylsor tack vare Twist to unlock-systemet.

- 10 delars hylssats på hyls-magnetlist, 3/8"
- Magnetlist som håller hylsorna säkert men gör dem lätta att ta (Twist to unlock) och som kan monteras tillfälligt på vägg, hylla eller verkstadsvagn
- En smidig vridmekanism säkerställer att verktygen förvaras säkert, men lätt kan tas loss
- För användning med elektriska och pneumatiska slagskruvdragare med 3/8"-fattning
- Impaktor-teknik ger mycket hög livslängd
- Sexkantsprofilen möjliggör precis och profilskonande skruvning med hög kraftöverföring
- Med tvärgående hål och ringspår för säkringsstift och säkringsring i maskinverktyg
- Med verktygsväljare Take it easy: Färgkodning efter storlekar

### 9607 Hyls-magnetlist B Impaktor 1



Code	EAN		
05005451001	227546		1
		 <b>8790 B Impaktor</b> 1x 10,0x30,0; 1x 13,0x30,0; 1x 15,0x30,0; 1x 16,0x30,0; 1x 17,0x30,0; 1x 18,0x30,0; 1x 19,0x30,0; 1x 21,0x32,0; 1x 22,0x32,0; 1x 24,0x32,0	
		<b>9603</b> 1x 30,0x340,0	

## 9608 Hyls-magnetlist B Impaktor Imperial 1

- Tummått

### 9608 Hyls-magnetlist B Impaktor Imperial 1

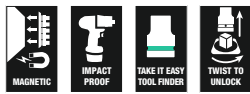

Code	EAN		
05005452001	4013288 227553		1
		<b>8790 B Impaktor</b> 1x 1/4"x30,0; 1x 5/16"x30,0; 1x 3/8"x30,0; 1x 7/16"x30,0; 1x 1/2"x30,0; 1x 9/16"x30,0; 1x 5/8"x30,0; 1x 11/16"x30,0; 1x 3/4"x30,0	
		<b>9601</b> 1x 30,0x340,0	

## Belt B 1 Zyklus hylsmejselinsats-sats, med hållarfunktion, 3/8"-fattning

Robust textilbälte i det typiska Wera-utförandet, med 9 hylsor plus hylsavtagningsverktyg på minimalt utrymme. En smidig vridmekanism säkerställer att hylsorna förvaras säkert, men lätt kan tas loss.

Med verktygsväljare "Take it easy" med färgkodning enligt storlek – för enkelt och snabbt val av rätt verktyg. Med karbinhake för fastsättning i bälteshålla eller ficka. Hylsor med hållarfunktion för bekväm skruvning och minimerad risk att tappa skruven då den närmas arbetsstycket.

Med kardborreband för enkel fastsättning t.ex. på vägg, skåp, verkstadsvagn och Weras verktygstransportsystem Wera 2go.

- 10 delars hylssats i robust textilbälte, 1/4"
- Hylsor med hållarfunktion för skruvar/muttrar
- En smidig vridmekanism säkerställer att verktygen förvaras säkert, men lätt kan tas loss
- Med verktygsväljare Take it easy: Färgkodning enligt storlekar
- För upphängning på vägg, hylla, verkstadsvagn och Wera 2go-systemet

## Belt B 1 Zyklus hylsmejselinsats-sats, med hållarfunktion, 3/8"-fattning



Code	EAN		
05003970001	4013288 194947		1
		<b>8790 HMB HF</b> 1x 8,0x29,0; 1x 10,0x29,0; 1x 12,0x29,0; 1x 13,0x29,0; 1x 15,0x29,0; 1x 16,0x29,0; 1x 17,0x29,0; 1x 18,0x29,0; 1x 19,0x29,0	
		<b>ME1</b> 1x 14,0x43,0	
		<b>Belt B 0/9</b> 1x 45,0x310,0	
		<b>K30</b> 1x 30,0x200,0	



### Belt B 4 Zyklop hylsmejselinsats-sats, 3/8"-fattning

- 9 delars hylssats i robust textiltåle, 3/8"
- För hand- och maskinskruvning (ej slag)
- En smidig vridmekanism säkerställer att verktygen förvaras säkert, men lätt kan tas loss
- Med verktygsväljare Take it easy: Färgkodning enligt storlekar
- För upphängning på vägg, hylla, verkstadsvagn och Wera 2go-systemet

### Belt B 4 Zyklop hylsmejselinsats-sats, 3/8"-fattning



Code	EAN		
05003973001	4013288 194978		1
		<b>8790 HMB</b> 1x 8,0x29,0; 1x 10,0x29,0; 1x 12,0x29,0; 1x 13,0x29,0; 1x 15,0x29,0; 1x 16,0x30,0; 1x 17,0x30,0; 1x 18,0x30,0; 1x 19,0x30,0	
		<b>Belt B 0/9</b> 1x 45,0x310,0	
		<b>K30</b> 1x 30,0x200,0	

### Hyls-magnetlist B 4 Zyklop hylsmejselinsats-sats, 3/8"-fattning

Hyls-magnetlist med 9 hand- och maskinhylsmejsel-instser (ej slag), 3/8". En smidig vridmekanism säkerställer att hylsorna förvaras säkert, men lätt kan tas loss.

Med verktygsväljare "Take it easy" med färgkodning efter storlek – för enkelt och snabbt val av rätt verktyg.

Magnetlisten kan fästas tillfälligt på metalliska ytor och med Twist to unlock-funktionen erbjuder den säker låsning och upp-låsning av hylsor.

- 9 delars hylssats på hyls-magnetlist, 3/8"
- Magnetlist som håller hylsorna säkert men gör dem lätta att ta (Twist to unlock) och som kan monteras tillfälligt på vägg, hylla eller verkstadsvagn
- En smidig vridmekanism säkerställer att verktygen förvaras säkert, men lätt kan tas loss
- Med verktygsväljare Take it easy: Färgkodning efter storlekar

### Hyls-magnetlist B 4 Zyklop hylsmejselinsats-sats, 3/8"-fattning

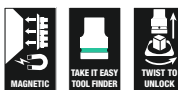

Code	EAN		
05005430001	4013288 223234		1
		<b>8790 HMB</b> 1x 8,0x29,0; 1x 10,0x29,0; 1x 12,0x29,0; 1x 13,0x29,0; 1x 15,0x29,0; 1x 16,0x30,0; 1x 17,0x30,0; 1x 18,0x30,0; 1x 19,0x30,0	
		<b>9601</b> 1x 30,0x340,0	

## Hyls-magnetlist B Imperial 1 Zyklop Zyklop hylsmejselinsats-sats, 3/8"-fattning, tummått

Hyls-magnetlist med 9 hand- och maskinhylsmejsel-instser (ej slag), 3/8". En smidig vridmekanism säkerställer att hylsorna förvaras säkert, men lätt kan tas loss.

Med verktygsväljare "Take it easy" med färgkodning efter storlek – för enkelt och snabbt val av rätt verktyg.

Magnetlisten kan fästas tillfälligt på metalliska ytor och med Twist to unlock-funktionen erbjuder den säker låsning och upp-låsning av hylsor.

- 9 delars hylsats på hyls-magnetlist, 3/8"
- Magnetlist som håller hylsorna säkert men gör dem lätta att ta (Twist to unlock) och som kan monteras tillfälligt på vägg, hylla eller verkstadvagn
- En smidig vridmekanism säkerställer att verktygen förvaras säkert, men lätt kan tas loss
- Med verktygsväljare Take it easy: Färgkodning efter storlekar

### Hyls-magnetlist B Imperial 1 Zyklop Zyklop hylsmejselinsats-sats, 3/8"-fattning, tummått



Code	EAN		
05005450001	4013288 223258		1
		<b>8790 HMB</b> 1x 1/4"x29,0; 1x 9/16"x29,0; 1x 11/32"x29,0; 1x 3/8"x29,0; 1x 7/16"x29,0; 1x 1/2"x29,0; 1x 9/16"x29,0; 1x 5/8"x30,0; 1x 3/4"x30,0	
		<b>9601</b> 1x 30,0x340,0	

## 8790 HMB Deep hylsmejselinsats med 3/8"-fattning

Lång 3/8" Hand- och maskin-hylsmejselinsats (ISO 2725 del 3) med kulsparrspår; för sexkantsskruvvar och -muttrar. För hand- eller maskinskrivning (ej slag) även vid djupt liggande förskruvning och utskjutande gängstänger.

Med verktygsväljare Take it easy med färgkodning enligt storlek – för enkelt och snabbt val av rätt verktyg. Bra grepp som är enkelt att få tag på, även med oljiga händer.

Sexkantsprofilen möjliggör överföring av stora krafter och belastar muttrarnas och skruvskallarnas kanter mindre än en tolvkantig profil gör. Tätstegade spärrmekanismer gör dessutom tolvkantsprofilen överflödigt, även i begränsade utrymmen, tack vare den minimala returvinkeln.

- Lång hylsmejsel för djupt liggande förskruvningar, även vid utskjutande gängstänger i trånga utrymmen
- Sexkantsprofil som tillåter precis skruvning med hög kraftöverföring, utan att skada profilen
- Med verktygsväljare Take it easy: Färgkodning enligt storlekar
- Räfpling i bakre änden för bättre grepp vid handskrivning
- För hand- och maskinskrivning (ej slag), med kulsparrspår
- Av mattförkromat krom-vanadin-stål

### 8790 HMB Deep hylsmejselinsats med 3/8"-fattning



Code	EAN		mm	mm	mm	mm	
05004530001	210388		8,0	64,0	12,2	17,0	1
05004531001	210395		9,0	64,0	13,5	17,0	1
05004532001	210401		10,0	64,0	14,5	17,0	1
05004533001	210418		11,0	64,0	15,7	17,0	1
05004534001	210425		12,0	64,0	16,5	18,0	1
05004535001	210432		13,0	64,0	19,0	17,0	1
05004536001	210449		14,0	64,0	20,0	18,0	1
05004537001	210456		15,0	64,0	22,0	20,0	1
05004538001	210463		16,0	64,0	22,0	20,0	1
05004539001	210470		17,0	64,0	24,0	22,0	1
05004540001	210487		18,0	64,0	26,0	23,0	1
05004541001	210494		19,0	64,0	26,0	23,0	1
05004542001	210500		20,0	64,0	28,0	25,0	1
05004543001	210517		21,0	64,0	28,0	25,0	1
05004544001	210524		22,0	64,0	30,0	26,0	1

## Belt B Deep 1 hylsmejselinsats-sats, 3/8"-fattning

Robust textilband i det typiska Wera-utförandet, med 9 långa 3/8"-insatser för hand- och maskinskruvning (ej slag) på minimalt utrymme. En smidig vridmekanism säkerställer att hylsorna förvaras säkert, men lätt kan tas loss. Med karbinhake för fastsättning i bälteshålla eller ficka.

Med kardborreband för enkel fastsättning t.ex. på vägg, skåp, verkstadsvagn och Weras verktygstransportsystem Wera 2go. Långa 3/8" hylsmejselinsatser för hand- eller maskinskruvning (ej slag) (ISO 2725-Teil 3) från Wera, även för djupt liggande förskruvningar och utskjutande gängstänger.

Med verktygsväljare Take it easy med färgkodning enligt storlek – för enkelt och snabbt val av rätt verktyg. Bra grepp som är enkelt att få tag på, även med oljiga händer. Med sexkantsprofil och kulsparrspår.

Sexkantsprofilen möjliggör överföring av stora krafter och belastar muttrarnas och skruvskallarnas kanter mindre än en tolvkantig profil gör. Tätstegade spärrmekanismer gör dessutom tolvkantsprofilen överflödig, även i begränsade utrymmen, tack vare den minimala returvinkeln. För sexkantsskruvar och -muttrar.

- 9 delars hylssats på robust textilband 3/8"
- En smidig vridmekanism säkerställer att verktygen förvaras säkert, men lätt kan tas loss
- Lång 3/8" hylsmejsel för djupt liggande förskruvningar i trånga utrymmen och vid utskjutande gängstänger
- Sexkantsprofilen möjliggör precis och profilskonande skruvning med hög kraftöverföring
- Med verktygsväljare Take it easy: Färgkodning enligt storlekar

## Belt B Deep 1 hylsmejselinsats-sats, 3/8"-fattning



Code	EAN		
05004545001	210555		1
		● <b>8790 HMB Deep</b> 1x 8,0x64,0; 1x 10,0x64,0; 1x 12,0x64,0; 1x 13,0x64,0; 1x 15,0x64,0; 1x 16,0x64,0; 1x 17,0x64,0; 1x 18,0x64,0; 1x 19,0x64,0	
		<b>Belt B 0/9</b> 1x 45,0x310,0	
		<b>K30</b> 1x 30,0x200,0	

## Hyls-magnetlist B Deep 1 hylsmejselinsats-sats, 3/8"-fattning

Hyls-magnetlist med 9 långa hand- och maskinhylsmejsel-instser (ej slag), 3/8". En smidig vridmekanism säkerställer att hylsorna förvaras säkert, men lätt kan tas loss.

Långa 3/8" hand- och maskinhylsmejselinsatser (ISO 2725-Teil 3) från Wera för hand- eller maskinskruvning (ej slag), även för djupt liggande förskruvningar och utskjutande gängstänger.

Med verktygsväljare "Take it easy" med färgkodning efter storlek – för enkelt och snabbt val av rätt verktyg. Bra grepp som är enkelt att få tag på, även med oljiga händer.

Med sexkantsprofil och kulsparrspår. Sexkantsprofilen tillåter överföring av stora krafter och belastar muttrarnas och skruvskallarnas kanter mindre än en tolvkantig profil gör.

Tätstegade spärrmekanismer gör dessutom tolvkantsprofilen överflödig, även i begränsade utrymmen, tack vare den minimala returvinkeln.

För sexkantsskruvar och -muttrar. Magnetlisten kan fästas tillfälligt på metalliska ytor och med Twist to unlock-funktionen erbjuder den säker låsning och upplåsning av hylsor.

- 9 delars hylssats på hyls-magnetlist, 3/8"
- Magnetlist som håller hylsorna säkert men gör dem lätta att ta (Twist to unlock) och som kan monteras tillfälligt på vägg, hylla eller verkstadsvagn
- En smidig vridmekanism säkerställer att verktygen förvaras säkert, men lätt kan tas loss
- Lång 3/8" hylsmejsel för djupt liggande förskruvningar i trånga utrymmen och vid utskjutande gängstänger
- Sexkantsprofilen möjliggör precis och profilskonande skruvning med hög kraftöverföring

## Hyls-magnetlist B Deep 1 hylsmejselinsats-sats, 3/8"-fattning

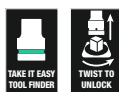

Code	EAN		
05005440001	223241		1
		● <b>8790 HMB Deep</b> 1x 8,0x64,0; 1x 10,0x64,0; 1x 12,0x64,0; 1x 13,0x64,0; 1x 15,0x64,0; 1x 16,0x64,0; 1x 17,0x64,0; 1x 18,0x64,0; 1x 19,0x64,0	
		<b>9601</b> 1x 30,0x340,0	

### 8767 B HF TORX® Zyklop bitshylsa med 3/8"-fattning, med hållarfunktion

- Bitshylsa (ej slag) för hand- eller maskinskruvning
- Hållarfunktion håller skruvarna säkert på verktyget
- Med verktygsväljare Take it easy: Färgkodning enligt storlekar
- Räfpling i bakre änden för bättre grepp vid handskruvning
- Krom-vanadin, mattförokromning

### 8767 B HF TORX® Zyklop bitshylsa med 3/8"-fattning, med hållarfunktion



Code	EAN							
Code	4013288			mm	mm	mm		
05003059001	189097			TX 10	35,0	12,0	17,5	1
05003060001	188830			TX 15	35,0	12,0	17,5	1
05003061001	188847			TX 20	35,0	12,0	17,5	1
05003062001	188854			TX 25	35,0	12,0	17,5	1
05003063001	188861			TX 25	107,0	12,0	17,5	1
05003064001	188878			TX 27	35,0	12,0	17,5	1
05003065001	188885			TX 27	107,0	12,0	17,5	1
05003066001	188892			TX 30	35,0	12,0	17,5	1
05003067001	188908			TX 30	107,0	12,0	17,5	1
05003068001	188915			TX 40	35,0	12,0	17,5	1
05003069001	188922			TX 40	107,0	12,0	17,5	1
05003070001	188939			TX 45	38,5	12,0	17,5	1
05003071001	188946			TX 45	100,0	12,0	17,5	1
05003072001	188953			TX 50	38,5	12,0	17,5	1
05003073001	188960			TX 50	100,0	12,0	17,5	1

### 8767 B TORX® Zyklop bitshylsa med 3/8"-fattning, med extra smalt profilområde

- Bitshylsa (ej slag) för hand- eller maskinskruvning
- Hållarfunktion håller skruvarna säkert på verktyget
- Med verktygsväljare Take it easy: Färgkodning efter storlekar
- Räfpling i bakre änden för bättre grepp vid handskruvning
- Krom-vanadin, mattförokromning

### 8767 B TORX® Zyklop bitshylsa med 3/8"-fattning, med extra smalt profilområde



Code	EAN							
Code	4013288			mm	mm	mm		
05003074001	227102			TX 25	107,0	12,0	17,5	1
05003075001	227119			TX 30	107,0	12,0	17,5	1

### Belt B 3 TORX® HF Zyklus bitshylssats TORX®, med hållarfunktion, 3/8"-fattning

Robust textilbälte i det typiska Wera-utförandet, med 9 bitshylsor på minimalt utrymme. En smidig vridmekanism säkerställer att hylsorna förvaras säkert, men lätt kan tas loss.

Med verktygsväljare „Take it easy“ med färgkodning enligt storlek – för enkelt och snabbt val av rätt verktyg. Med karbinhake för fastsättning i bälteshålla eller ficka. Extra korta och stabila bitshylsor med de fördelar som Weras bitsteknik erbjuder.

Bitshylsor med hållarfunktion för bekväm skruvning och minimerad risk att tappa skruven då den närmas arbetsstycket. Med kardborreband för enkel fastsättning t.ex. på vägg, skåp, verkstadsvagn och Weras verktygs transportsystem Wera 2go.

- 9 delars bitshylssats på robust textilbälte, 3/8"
- Bitshylsor med de fördelar som Weras bitsteknik erbjuder
- Bitshylsor med hållarfunktion för skruvar
- En smidig vridmekanism säkerställer att verktygen förvaras säkert, men lätt kan tas loss
- För upphängning på vägg, hylla, verkstadsvagn och Wera 2go-systemet

### Belt B 3 TORX® HF Zyklus bitshylssats TORX®, med hållarfunktion, 3/8"-fattning

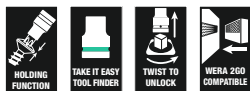

Code	EAN		
05003972001	194961		1
			<b>8767 B HF</b> 1x TX 10x35,0; 1x TX 15x35,0; 1x TX 20x35,0; 1x TX 25x35,0; 1x TX 27x35,0; 1x TX 30x35,0; 1x TX 40x35,0; 1x TX 45x38,5; 1x TX 50x38,5
			<b>Belt B 0/9</b> 1x 45,0x310,0
			<b>K30</b> 1x 30,0x200,0

### 8767 B TORX® HF 1 Zyklus bitshylssats TORX®, med 3/8"-fattning, med hållarfunktion

- Bitshylsor med hållarfunktion för TORX® skruvar
- Hållarfunktion håller skruvarna säkert på verktyget
- Med verktygsväljare „Take it easy“: Färgkodning enligt storlekar
- Räfpling i bakre hylsändan för bättre grepp vid handskruvning

### 8767 B TORX® HF 1 Zyklus bitshylssats TORX®, med 3/8"-fattning, med hållarfunktion

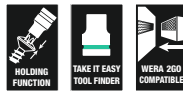

Code	EAN		
05003185001	195074		1
			<b>8767 B HF</b> 1x TX 25x107,0; 1x TX 27x107,0; 1x TX 30x107,0; 1x TX 40x107,0; 1x TX 45x100,0; 1x TX 50x100,0

## 8740 B HF Zyklop bitshylsa med 3/8"-fattning, med hållarfunktion för insexskruvar

- Bitshylsa (ej slag) för hand- eller maskinskruvning
- Hållarfunktion håller skruvarna säkert på verktyget
- Med verktygsväljare „Take it easy“: Färgkodning enligt storlekar

## 8740 B HF Zyklop bitshylsa med 3/8"-fattning, med hållarfunktion för insexskruvar



Code	EAN	mm	mm	mm	mm	mm	mm
05003030001	188557	3,0	35,0	12,0	17,5	1	
05003031001	188564	4,0	35,0	12,0	17,5	1	
05003032001	188571	4,0	107,0	12,0	17,5	1	
05003033001	188649	5,0	35,0	12,0	17,5	1	
05003034001	188656	5,0	107,0	12,0	17,5	1	
05003035001	188663	6,0	35,0	12,0	17,5	1	
05003036001	188731	6,0	107,0	12,0	17,5	1	
05003037001	188748	7,0	38,5	12,0	17,5	1	
05003038001	188755	7,0	100,0	12,0	17,5	1	
05003039001	188779	8,0	38,5	12,0	17,5	1	
05003040001	188786	8,0	100,0	12,0	17,5	1	
05003041001	188793	9,0	38,5	12,0	17,5	1	
05003042001	188809	9,0	100,0	12,0	17,5	1	
05003043001	188816	10,0	38,5	12,0	17,5	1	
05003044001	188823	10,0	100,0	12,0	17,5	1	
05003080001	193407	1/8"	35,0	12,0	17,5	1	
05003081001	193414	1/8"	107,0	12,0	17,5	1	
05003082001	193421	9/64"	35,0	12,0	17,5	1	
05003083001	193438	5/32"	35,0	12,0	17,5	1	
05003084001	193445	5/32"	107,0	12,0	17,5	1	
05003085001	193452	3/16"	35,0	12,0	17,5	1	
05003086001	193551	3/16"	107,0	12,0	17,5	1	
05003087001	193568	7/32"	35,0	12,0	17,5	1	
05003088001	193575	7/32"	107,0	12,0	17,5	1	
05003089001	193612	1/4"	35,0	12,0	17,5	1	
05003090001	193629	1/4"	107,0	12,0	17,5	1	
05003091001	193636	5/16"	38,5	12,0	17,5	1	
05003092001	193643	5/16"	100,0	12,0	17,5	1	
05003093001	193650	3/8"	38,5	12,0	17,5	1	
05003094001	193667	3/8"	100,0	12,0	17,5	1	

## 8740 B Zyklop bitshylsa med 3/8"-fattning med extra smalt profilområde

- Bitshylsa (ej slag) för hand- eller maskinskruvning
- Hållarfunktion håller skruvarna säkert på verktyget
- Med verktygsväljare Take it easy: Färgkodning efter storlekar

## 8740 B Zyklop bitshylsa med 3/8"-fattning med extra smalt profilområde



Code	EAN	mm	mm	mm	mm	mm	mm
05003050001	227058	4,0	107,0	12,0	17,5	81,5	1
05003051001	227065	5,0	107,0	12,0	17,5	81,5	1
05003052001	227072	6,0	107,0	12,0	17,5	81,5	1
05003054001	227089	8,0	100,0	12,0	17,5	74,5	1
05003056001	227096	10,0	100,0	12,0	17,5	74,5	1



### Belt B 2 Zyklop bitshylssats insex, med hållarfunktion, 3/8"-fattning

Robust textilbälte i det typiska Wera-utförandet, med 8 bitshylsor på minimalt utrymme. En smidig vridmekanism säkerställer att hylsorna förvaras säkert, men lätt kan tas loss.

Med verktygsväljare „Take it easy“ med färgkodning enligt storlek – för enkelt och snabbt val av rätt verktyg. Med karbinhake för fastsättning i bälteshålla eller ficka.

Extra korta och stabila bitshylsor med de fördelar som Weras bitsteknik erbjuder. Bitshylsor med hållarfunktion för bekväm skruvning och minimerad risk att tappa skruven då den närmas arbetsstycket.

Med kardborreband för enkel fastsättning t.ex. på vägg, skåp, verkstadsvagn och Weras verktygstransportsystem Wera 2go.

- 8 delars bitshylssats på robust textilbälte, 3/8"
- Bitshylsor med de fördelar som Weras bitsteknik erbjuder
- Bitshylsor med hållarfunktion för skruvar
- En smidig vridmekanism säkerställer att verktygen förvaras säkert, men lätt kan tas loss
- För upphängning på vägg, hylla, verkstadsvagn och Wera 2go-systemet

### Belt B 2 Zyklop bitshylssats insex, med hållarfunktion, 3/8"-fattning



Code	EAN		
05003971001	194954		1
		○ <b>8740 B HF</b> 1x 3,0x35,0; 1x 4,0x35,0; 1x 5,0x35,0; 1x 6,0x35,0; 1x 7,0x38,5; 1x 8,0x38,5; 1x 9,0x38,5; 1x 10,0x38,5	
		<b>Belt B 0/8</b> 1x 45,0x275,0	
		<b>K30</b> 1x 30,0x200,0	

### 8740 B HF 1 Zyklop bitshylssats, med 3/8"-fattning, med hållarfunktion för insexskruvar

- Kompakt och robust textilbox. Låg vikt, låg volym
- Bitshylsor (ej slag) för hand- eller maskinskruvning
- Hållarfunktion håller skruvarna säkert på verktyget
- Med verktygsväljare „Take it easy“: Färgkodning enligt storlekar
- Räffling i bakre hylsänden för bättre grepp vid handskruvning
- Långt utförande

### 8740 B HF 1 Zyklop bitshylssats, med 3/8"-fattning, med hållarfunktion för insexskruvar





Code	EAN		
05003180001	195050		1
		○ <b>8740 B HF</b> 1x 4,0x107,0; 1x 5,0x107,0; 1x 6,0x107,0; 1x 7,0x100,0; 1x 8,0x100,0; 1x 9,0x100,0; 1x 10,0x100,0	

### 8740 B HF Imperial 1 Zyklop Bitshylssats, med 3/8"-fattning, med hållarfunktion för insexskruvar

- Långt utförande
- Tummått

### 8740 B HF Imperial 1 Zyklop Bitshylssats, med 3/8"-fattning, med hållarfunktion för insexskruvar



				
Code	EAN			
05003181001	4013288 195067			1
		 <b>8740 B HF</b> 1x 1/8"x107,0; 1x 5/32"x107,0; 1x 3/16"x107,0; 1x 7/32"x107,0; 1x 1/4"x107,0; 1x 5/16"x100,0; 1x 3/8"x100,0		

### Belt B Imperial 1 Zyklop bitshylssats insex, med hållarfunktion, 3/8"-fattning

Robust textilbälte i det typiska Wera-utförandet, med 8 bitshylsor på minimalt utrymme. En smidig vridmekanism säkerställer att hylsorna förvaras säkert, men lätt kan tas loss.

Med verktygsväljare „Take it easy“ med färgkodning enligt storlek – för enkelt och snabbt val av rätt verktyg. Med karbinhake för fastsättning i bälteshälla eller ficka.



Extra korta och stabila bitshylsor med de fördelar som Weras bitsteknik erbjuder. Bitshylsor med hållarfunktion för bekväm skruvning och minimerad risk att tappa skruven då den närmas arbetsstycket.

Med kardborreband för enkel fastsättning t.ex. på vägg, skåp, verkstadsvagn och Weras verktygstransportsystem Wera 2go.

- 8 delars bitshylssats på robust textilbälte, 3/8"
- Bitshylsor med de fördelar som Weras bitsteknik erbjuder
- Bitshylsor med hållarfunktion för skruvar
- En smidig vridmekanism säkerställer att verktygen förvaras säkert, men lätt kan tas loss
- För upphängning på vägg, hylla, verkstadsvagn och Wera 2go-systemet
- Tummått

### Belt B Imperial 1 Zyklop bitshylssats insex, med hållarfunktion, 3/8"-fattning



				
Code	EAN			
05003974001	4013288 194985			1
		 <b>8740 B HF</b> 1x 1/8"x35,0; 1x 3/64"x35,0; 1x 5/32"x35,0; 1x 3/16"x35,0; 1x 7/32"x35,0; 1x 1/4"x35,0; 1x 5/16"x38,5; 1x 3/8"x38,5		
		<b>Belt B 0/8</b> 1x 45,0x275,0		
		<b>K30</b> 1x 30,0x200,0		

## Bicycle Set 8

Hylssats, 7 delar, med  $\frac{3}{8}$ "-fattning för typiska cykeltillämpningar. Bitshylsor med 30 mm långt och extra smalt profilområde för bättre åtkomlighet i trånga utrymmen. Råfflingen underlättar manuell skruvning utan att glida.

Med verktygsväljare Take it easy med färgkodning efter storlek – för enkelt och snabbt val av rätt verktyg.

- Bitshylsor med hållarfunktion för de vanligaste TORX®- och insexskruvarna
- Hållarfunktion håller skruvarna säkert på verktyget
- Med verktygsväljare Take it easy: Färgkodning efter storlekar
- Råffling i bakre hylsänden för bättre grepp vid handskruvning
- I en robust vikfodral för enkel transport

## Bicycle Set 8



Code	EAN							
05004176001	4013288	220622						1
			♻️	<b>8767 B</b>				
				1x TX 25x107,0; 1x TX 30x107,0				
			⊙	<b>8740 B</b>				
				1x 4,0x107,0; 1x 5,0x107,0; 1x 6,0x107,0;				
				1x 8,0x100,0; 1x 10,0x100,0				
				<b>K120</b>				
				1x 50,0x70,0				

## 8796 LB Zyklop-förlängning "flexible-lock" med frihjulshylsa, lång, $\frac{3}{8}$ "

- För  $\frac{3}{8}$ " fyrkants-hylsmejselinsatser med kulspärr
- Flexibelt låssystem för valfri låsning eller snabbt byte av insatsverktyget
- Med frihjulshylsa för blixtnabb åtdragning och lossning av skruvar och muttrar

## 8796 LB Zyklop-förlängning "flexible-lock" med frihjulshylsa, lång, $\frac{3}{8}$ "



Code	EAN							
05003592001	4013288	121325	$\frac{3}{8}$ "	200,0				1

## 8796 SB Zyklop-förlängning "flexible-lock" med frihjulshylsa, kort, $\frac{3}{8}$ "

- Flexibelt låssystem för valfri låsning eller snabbt byte av insatsverktyget
- För  $\frac{3}{8}$ " fyrkants-hylsmejselinsatser med kulspärr
- Med frihjulshylsa för blixtnabb åtdragning och lossning av skruvar och muttrar

## 8796 SB Zyklop-förlängning "flexible-lock" med frihjulshylsa, kort, $\frac{3}{8}$ "



Code	EAN							
05003591001	4013288	121318	$\frac{3}{8}$ "	125,0				1

### 8794 LB Zyklop-förlängning med frihjulshylsa, lång, 3/8"

Wera Zyklop-förlängning med lättgreppad frihjulshylsa för blixtsnabb åtdragning och lossning av skruvar och muttrar. Av mattförokromat krom-vanadin-stål.

#### 8794 LB Zyklop-förlängning med frihjulshylsa, lång, 3/8"



Code	EAN	□	↑						
05003583001	121288	3/8"	200,0						1

### 8794 SB Zyklop-förlängning med frihjulshylsa, kort, 3/8"

Wera Zyklop-förlängning med lättgreppad frihjulshylsa för blixtsnabb åtdragning och lossning av skruvar och muttrar. Av mattförokromat krom-vanadin-stål.

#### 8794 SB Zyklop-förlängning med frihjulshylsa, kort, 3/8"



Code	EAN	□	↑						
05003582001	121271	3/8"	125,0						1

### 8789 B Zyklop-T-handtag, 3/8"

Wera Zyklop T-handtag för högre momentöverföring. För 3/8" fyrkant-hylsmejselinsatser med kulspar. Med rörlig fattning som tillåter flexibel användning. Av högkvalitativt mattförokromat krom-vanadin-stål.

#### 8789 B Zyklop-T-handtag, 3/8"



Code	EAN	□	↑						
05003581001	121516	3/8"	165,0						3

### 8795 B Zyklop-kardan, 3/8"

Wera Zyklop kardan för 3/8" fyrkant-hylsmejselinsatser med kulspar.

#### 8795 B Zyklop-kardan, 3/8"



Code	EAN	□	↑						
05003585001	121523	3/8"	50,0						1

### 8794 B Zyklop "Wobble"-förlängning, 3/8"

"Wobble"-förlängning för Wera Zyklop. Med möjlig lutningsvinkel på 15° i alla riktningar. Detta tillåter snabbt och precist arbete i svåra och trånga installationssituationer.

#### 8794 B Zyklop "Wobble"-förlängning, 3/8"



Code	EAN	□	↑						
05003584001	121295	3/8"	76,0						1

### 8784 B Zyklop-adapter, 3/8"

- 3/8" Zyklop-adapter med snabbfäste för snabbt bitsbyte

#### 8784 B Zyklop-adapter, 3/8"



Code	EAN	□	□	↑					
05003590001	121301	1/4"	3/8"	44,0					1

### Bälte B (textilbälte), 8 delar, tomt



Code	EAN		
05003980001	4013288 195005		1
		Belt B 0/8 1x 45,0x275,0	
		K30 1x 30,0x200,0	

### Bälte B (textilbälte), 9 delar, tomt



Code	EAN		
05003981001	4013288 195012		1
		Belt B 0/9 1x 45,0x310,0	
		K30 1x 30,0x200,0	

### 9601 Hyls-magnetlist, 3/8", tomt

1 Hyls-magnetlist, tomt. För upp till 10 hylsmejselinsatser och/eller bitshylsor med 3/8"-fattning.

Magnetlisten kan fästas tillfälligt på metalliska ytor och med Twist to unlock-funktionen erbjuder den säker låsning och upplåsning av hylsor.

- Magnetlist som håller hylsorna säkert men gör dem lätta att ta (Twist to unlock) och som kan monteras tillfälligt på vägg, hylla eller verkstadsvagn
- En smidig vridmekanism säkerställer att verktygen förvaras säkert, men lätt kan tas loss
- Tomt, för upp till 10 hylsor, 3/8"

### 9601 Hyls-magnetlist, 3/8", tomt

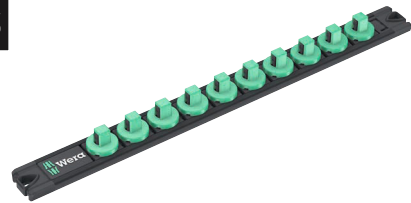

Code	EAN	mm	mm				
05136421001	4013288 223333	30,0	340,0				1

## Zyklop Speed – Otroligt snabbt och otroligt flexibelt

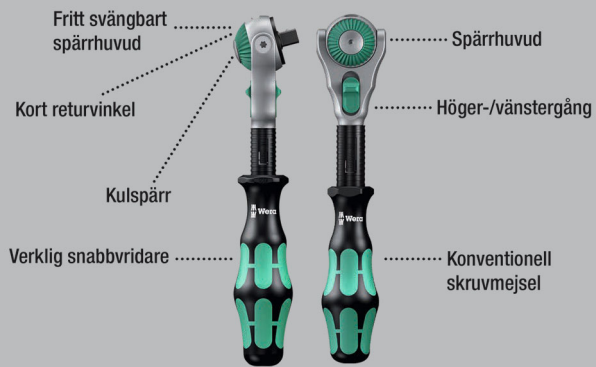

Extremt kompakt förvaring av många verktyg på litet utrymme. Spärrskafthssats med helt ny känsla tack vare nya textilboxar som är mycket robusta och har livslängd.

Kan placeras upprätt för översiktlig förvaring i verkstadshyllan. Extra gott ytskydd genom ytttermaterial av textil. Låg vikt och volym för enkel transport.

Med verktygsväljare „Take it easy“:  
Färgkodning enligt storlekar.

- Fritt svängbart spärrhuvud med 5 definierade lägen
- Tätstegad mekanism med 72 tänder
- Kort returvinkel, endast 5°
- Frihjulshylsa för hög arbetshastighet
- Med verktygsväljare „Take it easy“: Färgkodning enligt storlekar
- Kompakt och robust textilbox med låg vikt och liten volym

## 8100 SC 6 Zyklop Speed-spärrhandtagssats, 1/2"-fattning, metriska mått



Code	EAN		
05004076001	4013288 173874		1
		8000 C 1x 1/2"x277,0	
		8790 HMC 1x 10,0x37,0; 1x 11,0x37,0; 1x 12,0x37,0; 1x 13,0x37,0; 1x 14,0x37,0; 1x 15,0x37,0; 1x 16,0x37,0; 1x 17,0x37,0; 1x 18,0x37,0; 1x 19,0x37,0	
		8794 LC 1x 1/2"x250,0	
		8794 C 1x 1/2"x52,0	
		8784 C2 1x 9/16"x1/2"x50,0	
		851/2 Z PH 1x PH 2x32; 1x PH 3x32	
		855/2 Z PZ 1x PZ 2x32; 1x PZ 3x32	
		867/2 Z TORX® 1x TX 20x35; 1x TX 25x35; 1x TX 30x35; 1x TX 40x35; 1x TX 45x35; 1x TX 50x35	
		840/2 Z 1x 5x30; 1x 6x30; 1x 8x30; 1x 10x30	



## 8100 SC 9 Zyklop Speed-spärrhandtagssats, 1/2"-fattning, tummått



Code	EAN			
05004079001	173997			1
		□	<b>8000 C</b> 1x 1/2"x277,0	
		●	<b>8790 HMC</b> 1x 3/8"x37,0; 1x 7/16"x37,0; 1x 1/2"x37,0; 1x 9/16"x37,0; 1x 19/32"x37,0; 1x 5/8"x37,0; 1x 11/16"x37,0; 1x 3/4"x37,0; 1x 25/32"x37,0; 1x 13/16"x37,0	
		□	<b>8794 LC</b> 1x 1/2"x250,0	
		□	<b>8794 C</b> 1x 1/2"x52,0	
		●	<b>8784 C2</b> 1x 5/16"x1/2"x50,0	
		+	<b>851/2 Z PH</b> 1x PH 2x32; 1x PH 3x32	
		+	<b>855/2 Z PZ</b> 1x PZ 2x32; 1x PZ 3x32	
		✦	<b>867/2 Z TORX®</b> 1x TX 20x35; 1x TX 25x35; 1x TX 30x35; 1x TX 40x35; 1x TX 45x35; 1x TX 50x35	
		○	<b>840/2 Z</b> 1x 7/32"x30; 1x 1/4"x30; 1x 5/16"x30; 1x 3/8"x30	

## 8100 SC 2 Zyklop Speed-spärrhandtagssats, 1/2"-fattning, metrisk mått

- 37 delars sortiment i robust metallåda

## 8100 SC 2 Zyklop Speed-spärrhandtagssats, 1/2"-fattning, metrisk mått



Code	EAN			
05003645001	121189			1
		□	<b>8000 C</b> 1x 1/2"x277,0	
		●	<b>8790 HMC</b> 1x 10,0x37,0; 1x 11,0x37,0; 1x 12,0x37,0; 1x 13,0x37,0; 1x 14,0x37,0; 1x 15,0x37,0; 1x 16,0x37,0; 1x 17,0x37,0; 1x 18,0x37,0; 1x 19,0x37,0; 1x 20,0x37,0; 1x 21,0x37,0; 1x 22,0x37,0; 1x 24,0x37,0; 1x 27,0x40,0; 1x 30,0x42,0; 1x 32,0x42,0	
		□	<b>8789 C</b> 1x 1/2"x250,0	
		□	<b>8794 C</b> 1x 1/2"x52,0	
		□	<b>8795 C</b> 1x 1/2"x69,0	
		●	<b>8784 C2</b> 1x 5/16"x1/2"x50,0	
		□	<b>8796 SC</b> 1x 1/2"x125,0	
		□	<b>8796 LC</b> 1x 1/2"x250,0	
		+	<b>851/2 Z PH</b> 1x PH 3x32	
		+	<b>855/2 Z PZ</b> 1x PZ 3x32	
		✦	<b>867/2 Z TORX®</b> 1x TX 20x35; 1x TX 25x35; 1x TX 30x35; 1x TX 40x35; 1x TX 45x35; 1x TX 50x35; 1x TX 55x35	
		○	<b>840/2 Z</b> 1x 5x30; 1x 6x30; 1x 8x30; 1x 10x30	

## 8100 SC 4 Zyklop Speed-spärrhandtagssats, 1/2"-fattning, tummått

- 38 delars sortiment i robust metallåda

### 8100 SC 4 Zyklop Speed-spärrhandtagssats, 1/2"-fattning, tummått



Code	EAN		
05003647001	121202		1
		<b>8000 C</b> 1x 1/2"x277,0	
		<b>8790 HMC</b> 1x 3/8"x37,0; 1x 7/16"x37,0; 1x 1/2"x37,0; 1x 9/16"x37,0; 1x 19/32"x37,0; 1x 5/8"x37,0; 1x 11/16"x37,0; 1x 3/4"x37,0; 1x 25/32"x37,0; 1x 13/16"x37,0; 1x 7/8"x37,0; 1x 15/16"x37,0; 1x 31/32"x37,0; 1x 1"x40,0; 1x 1 1/16"x40,0; 1x 1 1/8"x40,0; 1x 1 3/16"x42,0; 1x 1 1/4"x42,0	
		<b>8789 C</b> 1x 1/2"x250,0	
		<b>8794 C</b> 1x 1/2"x52,0	
		<b>8795 C</b> 1x 1/2"x69,0	
		<b>8784 C2</b> 1x 5/16"x1/2"x50,0	
		<b>8796 SC</b> 1x 1/2"x125,0	
		<b>8796 LC</b> 1x 1/2"x250,0	
		<b>851/2 Z PH</b> 1x PH 3x32	
		<b>855/2 Z PZ</b> 1x PZ 3x32	
		<b>867/2 Z TORX®</b> 1x TX 20x35; 1x TX 25x35; 1x TX 30x35; 1x TX 40x35; 1x TX 45x35; 1x TX 50x35; 1x TX 55x35	
		<b>840/2 Z</b> 1x 7/32"x30; 1x 1/4"x30; 1x 5/16"x30; 1x 3/8"x30	

## 8000 C Zyklop Speed-spärrhandtag med 1/2"-fattning

- Förenar 5 spärrhandtag i ett enda
- Svängmassekonstruktion och lättgreppad frihjulshylsa för mycket hög arbetshastighet
- Med fritt svängbart spärrhuvud, tryckknappsutlösning och vänster/höger-omkoppling
- Tätstegat, därför kort returvinkel på 5°
- Kan också användas som en skruvmejsel

### 8000 C Zyklop Speed-spärrhandtag med 1/2"-fattning



Code	EAN						
05003600001	121882	1/2"	277,0				1

### 8000 C SB Zyklop Speed-spärrhandtag med 1/2"-fattning



Code	EAN			
05073262001	128058	8000 C	1x 1/2"x277,0	3

## Zyklus Hybrid – Större total längd för större överförbar kraft.



Zyklus Hybrid-spärrskafstssats, 1/2"-fattning, metrisk mått. Med spärrskafst Zyklus Hybrid, Hybrid greppförlängning och 10 hylsor

- Omkopplingspak för bekväm riktningväxling
- Tätstegad med 72 tänder för en returvinkel på bara 5°
- Kompakt och robust textilbox med låg vikt och liten volym
- Hylsor med hållarfunktion och färgkodning enligt storlekar
- En smidig vridmekanism säkerställer att verktygen förvaras säkert, men lätt kan tas loss

### 8006 SC 1 Zyklus Hybrid-spärrhandtagssats, 1/2"-fattning, metrisk mått



Code	EAN			
05004090001	4013288			1
	182159	8006 C	1x 1/2"x281,0	
		8797 C	1x 271,0	
		8794 LC	1x 1/2"x250,0	
		8790 HMC HF	1x 10,0x37,0; 1x 11,0x37,0; 1x 12,0x37,0; 1x 13,0x37,0; 1x 14,0x37,0; 1x 15,0x37,0; 1x 16,0x37,0; 1x 17,0x37,0; 1x 18,0x37,0; 1x 19,0x37,0	

## Zyklus Hybrid-sats

Zyklus Hybrid-spärrskafstssats, 1/2"-fattning, metrisk mått. Med spärrskafst Zyklus Hybrid och Hybrid greppförlängning.

- Zyklus Hybrid spärrhandtag med stor total längd (hävstångsverkan) och slankt spärrhuvud
- Tätstegad med 72 tänder för en returvinkel på bara 5°
- Förlängning med lossningsstift

### Zyklus Hybrid-sats

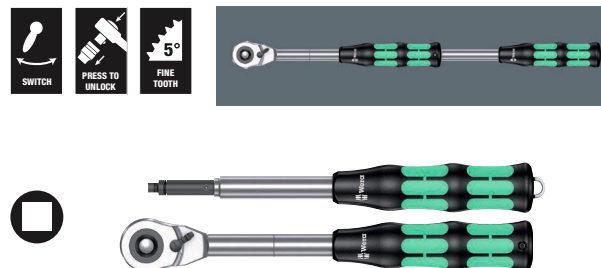

Code	EAN			
05004095001	4013288			1
	184320	8006 C	1x 1/2"x281,0	
		8797 C	1x 271,0	

### 8006 C Zyklus Hybrid-spärrhandtag med omkopplingspak med 1/2"-fattning

Zyklus Hybrid spärrhandtag med omkopplingspak med 1/2"-fattning, låg vikt, ergonomiskt Kraftform-grepp, slank huvudgeometri, lång hävstång och möjlighet till förlängning.

### 8006 C Zyklus Hybrid-spärrhandtag med omkopplingspak med 1/2"-fattning

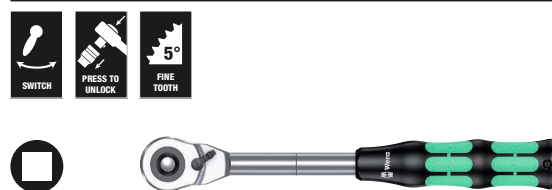

Code	EAN						
05003780001	4013288		mm	mm	mm		3
	184214	1/2"	281,0	34	37		

## 8797 C Zyklop Hybrid-förlängning

- Kan användas med Zyklop Hybrid 8006 C
- För ökat överförbart moment
- Flerkomponents Kraftform-grepp för optimal tryck- och dragbelastning
- Lossningsstift
- Klinga av seghärdat krom-molybdenstål

## 8797 C Zyklop Hybrid-förlängning



	EAN	⌀	ℓ						
Code	4013288	mm	mm						
05003781001	183200	271,0	134,0						1

## Zyklop Metal Push



Extremt kompakt förvaring av många verktyg på litet utrymme. Spärskraftssats med helt ny känsla tack vare nya textilboxar som är mycket robusta och har livslängd.

Kan placeras upprätt för översiktlig förvaring i verkstadshyllan. Extra gott ytskydd genom yttermaterial av textil. Låg vikt och volym för enkel transport.

Med verktygsväljare "Take it easy": Färgkodning enligt storlekar.

- Extremt slankt spärhandtag med lång hävstång
- Returvinkel på bara 4,7°
- Extremt mjuk omkoppling tack vare oförloibar genomgående fyrkant
- Verktygsväljare "Take it easy"

## 8100 SC 7 Zyklop Metal-spärhandtagssats, genomgående fyrkant, 1/2"-fattning, metrisk mått



Code	EAN		
05004077001	173942		1
		<ul style="list-style-type: none"> <li>8003 C 1x 1/2"x281,0</li> <li>8790 HMC 1x 10,0x37,0; 1x 11,0x37,0; 1x 12,0x37,0; 1x 13,0x37,0; 1x 14,0x37,0; 1x 15,0x37,0; 1x 16,0x37,0; 1x 17,0x37,0; 1x 18,0x37,0; 1x 19,0x37,0</li> <li>8794 LC 1x 1/2"x250,0</li> <li>8794 C 1x 1/2"x52,0</li> <li>8784 C2 1x 9/16"x1/2"x50,0</li> <li>851/2 Z PH 1x PH 2x32; 1x PH 3x32</li> <li>867/2 Z TORX® 1x TX 20x35; 1x TX 25x35; 1x TX 27x35; 1x TX 30x35; 1x TX 40x35; 1x TX 45x35; 1x TX 50x35; 1x TX 55x35</li> <li>840/2 Z 1x 5x30; 1x 6x30; 1x 8x30; 1x 10x30</li> </ul>	

## 8100 SC 10 Zyklop Metal-spärrhandtagssats, genomgående fyrkant, 1/2"-fattning, tummått



Code	EAN			
05004080001	173966			1
		8003 C	1x 1/2"x281,0	
		8790 HMC	1x 3/8"x37,0; 1x 1/16"x37,0; 1x 1/2"x37,0; 1x 9/16"x37,0; 1x 19/32"x37,0; 1x 5/8"x37,0; 1x 11/16"x37,0; 1x 3/4"x37,0; 1x 25/32"x37,0; 1x 13/16"x37,0	
		8794 LC	1x 1/2"x250,0	
		8794 C	1x 1/2"x52,0	
		8784 C2	1x 5/16"x1/2"x50,0	
		851/2 Z PH	1x PH 2x32; 1x PH 3x32	
		867/2 Z TORX®	1x TX 20x35; 1x TX 25x35; 1x TX 27x35; 1x TX 30x35; 1x TX 40x35; 1x TX 45x35; 1x TX 50x35; 1x TX 55x35	
		840/2 Z	1x 7/32"x30; 1x 1/4"x30; 1x 5/16"x30; 1x 3/8"x30	

### 8003 C Zyklop Metal-spärrhandtag med genomgående fyrkant med 1/2"-fattning

- Extremt slank. Lång hävarm. Smitt helmetallspärrhandtag av krom-molybden.
- Dubbelspärrfunktion med 38 robusta tänder skapar en fintandning på 76 tänder. Fintandningen på 76 tänder leder till en mycket kort returvinkel på 4,7°.
- Extremt mjuk omkoppling tack vare oförlorbar genomgående fyrkant
- För 1/2" fyrkants-hylsmejselinsatser med kulspärr

### 8003 C Zyklop Metal-spärrhandtag med genomgående fyrkant med 1/2"-fattning



Code	EAN		mm	mm	mm	
05004063001	174055	1/2"	281,0	36	37	3

## Zyklop Metal Switch



Extremt kompakt förvaring av många verktyg på litet utrymme. Spärrskaftssats med helt ny känsla tack vare nya textilboxar som är mycket robusta och har livslängd.

Kan placeras upprätt för översiktlig förvaring i verkstadshyllan. Extra gott ytskydd genom yttermaterial av textil. Låg vikt och volym för enkel transport.

Med verktygsväljare "Take it easy": Färgkodning enligt storlekar.

- Bekvämt rikttningsbyte tack vare omkopplingsspaken
- Extremt slankt spärrhandtag med lång hävstång
- Returvinkel på bara 5°

## 8100 SC 8 Zyklop Metal-spärrhandtagssats, omkopplingsspak, 1/2"-fattning, metriska mått



Code	EAN			
05004078001	173881			1
		8004 C	1x 1/2"x281,0	
		8790 HMC	1x 10,0x37,0; 1x 11,0x37,0; 1x 12,0x37,0; 1x 13,0x37,0; 1x 14,0x37,0; 1x 15,0x37,0; 1x 16,0x37,0; 1x 17,0x37,0; 1x 18,0x37,0; 1x 19,0x37,0	
		8794 LC	1x 1/2"x250,0	
		8794 C	1x 1/2"x52,0	
		8784 C2	1x 5/16"x1/2"x50,0	
		851/2 Z PH	1x PH 2x32; 1x PH 3x32	
		867/2 Z TORX®	1x TX 20x35; 1x TX 25x35; 1x TX 27x35; 1x TX 30x35; 1x TX 40x35; 1x TX 45x35; 1x TX 50x35; 1x TX 55x35	
		840/2 Z	1x 5x30; 1x 6x30; 1x 8x30; 1x 10x30	



### 8100 SC 11 Zyklus Metal-spärrhandtagssats, omkopplingspak, 1/2"-fattning, tummått



Code	EAN			
05004081001	173973			1
		8004 C	1x 1/2"x281,0	
		8790 HMC	1x 3/8"x37,0; 1x 7/16"x37,0; 1x 1/2"x37,0; 1x 9/16"x37,0; 1x 19/32"x37,0; 1x 5/8"x37,0; 1x 11/16"x37,0; 1x 3/4"x37,0; 1x 25/32"x37,0; 1x 13/16"x37,0	
		8794 LC	1x 1/2"x250,0	
		8794 C	1x 1/2"x52,0	
		8784 C2	1x 5/16"x1/2"x50,0	
		851/2 Z PH	1x PH 2x32; 1x PH 3x32	
		867/2 Z TORX®	1x TX 20x35; 1x TX 25x35; 1x TX 27x35; 1x TX 30x35; 1x TX 40x35; 1x TX 45x35; 1x TX 50x35; 1x TX 55x35	
		840/2 Z	1x 7/32"x30; 1x 1/4"x30; 1x 5/16"x30; 1x 3/8"x30	

### 8004 C Zyklus Metal-spärrhandtag med omkopplingspak med 1/2"-fattning

- Bekvämt rikttningsbyte tack vare omkopplingsspaken
- Extremt slankt spärrhandtag med lång hävstång
- Returvinkel på bara 5°
- Säker hylsfixering

### 8004 C Zyklus Metal-spärrhandtag med omkopplingspak med 1/2"-fattning



Code	EAN					
05004064001	174062	1/2"	281,0	34	37	3

### 8790 C Impaktor hylsmejselinsats med 1/2"-fattning

Impaktor-hylsmejselinsats för användning med elektriska eller pneumatiska slagskruvdragare med 12,5 mm = 1/2"-fattning. Impaktor-tekniken ger extra hög livslängd även vid extrema krav.

Med verktygsväljare „Take it easy“ med färgkodning enligt storlek – för enkelt och snabbt val av rätt verktyg. Med sexkantsprofil och spår med håll. Sexkantsprofilen möjliggör överföring av stora krafter och belastar muttrarnas och skruvskallarnas kanter mindre än en tolvkantig profil gör. För sexkantsskruvar och -muttrar.

- För användning med elektriska och pneumatiska slagskruvdragare med 12,5 mm = 1/2"-fattning
- Impaktor-teknik ger mycket hög livslängd
- Sexkantsprofilen möjliggör precis och profilskonande skruvning med hög kraftöverföring
- Med verktygsväljare „Take it easy“: Färgkodning efter storlekar
- Med tvärgående håll och ringspår för säkringsstift och säkringsring i maskinverktyg

### 8790 C Impaktor hylsmejselinsats med 1/2"-fattning



Code	EAN						
05004570001	210012		13,0	38,0	21,0	24,0	1
05004571001	210029		14,0	38,0	22,0	24,0	1
05004572001	210036		15,0	38,0	24,0	24,0	1
05004573001	210043		16,0	38,0	24,0	24,0	1
05004574001	210050		17,0	38,0	26,0	26,0	1
05004575001	210067		18,0	38,0	28,0	28,0	1
05004576001	210074		19,0	38,0	28,0	28,0	1
05004577001	210081		20,0	38,0	26,0	30,0	1
05004578001	210098		21,0	38,0	26,0	30,0	1



## Belt C Impaktor 1 hylsmejselinsats-sats, 1/2"-fattning

Robust textilband i det typiska Wera-utförandet, med 9 Impaktor-bitshyls-insatser på minimalt utrymme. En smidig vridmekanism säkerställer att hylsorna förvaras säkert, men lätt kan tas loss. Med karbinhake för fastsättning i bälteshålla eller ficka.

Med kardborreband för enkel fastsättning t.ex. på vägg, skåp, verkstadsvagn och Weras verktygs transportsystem Wera 2go. Impaktor-hylsor för användning med elektriska och pneumatiska slagskruvdragare med 12,5 mm = 1/2"-fattning. Impaktor-tekniken ger extra hög livslängd även vid extrema krav.

Med verktygsväljare „Take it easy“ med färgkodning enligt storlek – för enkelt och snabbt val av rätt verktyg.

Med sexkantsprofil och spår med hål. Sexkantsprofilen möjliggör överföring av stora krafter och belastar muttrarnas och skruvskallarnas kanter mindre än en tolvkantig profil gör. För sexkantsskruvar och -muttrar.

- 9 delars hylssats på robust textilband 1/2"
- En smidig vridmekanism säkerställer att verktygen förvaras säkert, men lätt kan tas loss
- Särskilt lämplig för användning med konventionella slagskruvdragare
- Med verktygsväljare „Take it easy“: Färgkodning efter storlekar
- För upphängning på vägg, hylla, verkstadsvagn och Wera 2go-systemet

### Belt C Impaktor 1 hylsmejselinsats-sats, 1/2"-fattning

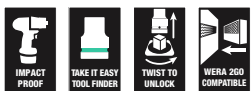

Code	EAN		
05004580001	210104		1
		● 8790 C Impaktor 1x 13,0x38,0; 1x 14,0x38,0; 1x 15,0x38,0; 1x 16,0x38,0; 1x 17,0x38,0; 1x 18,0x38,0; 1x 19,0x38,0; 1x 20,0x38,0; 1x 21,0x38,0	
		Belt C Impaktor 0/9 1x 71,0x210,0	
		K30 1x 30,0x200,0	

## Hyls-magnetlist C Impaktor 1 hylsmejselinsats-sats, 1/2"-fattning

Hyls-magnetlist med 9 Impaktor-hylsmejslar för användning med elektriska och pneumatiska slagskruvdragare med 12,5 mm = 1/2"-fattning.

Impaktor-tekniken ger mycket hög livslängd även vid extrema krav.

Sexkantsprofilen möjliggör en hög kraftöverföring med samtidig precision och skydd av profilen.

Med verktygsväljare "Take it easy" med färgkodning efter storlek – för enkelt och snabbt val av rätt verktyg.

Magnetlisten kan fästas tillfälligt på metalliska ytor och med Twist to unlock-funktionen erbjuder den säker låsning och upplåsning av hylsor.

- 9 delars hylssats på hyls-magnetlist, 1/2"
- För användning med elektriska och pneumatiska slagskruvdragare med 12,5 mm = 1/2"-fattning
- Impaktor-teknik ger mycket hög livslängd
- Sexkantsprofilen möjliggör precis och profilskonande skruvning med hög kraftöverföring
- Med tvärgående hål och ringspår för säkringsstift och säkringsring i maskinverktyg

### Hyls-magnetlist C Impaktor 1 hylsmejselinsats-sats, 1/2"-fattning



Code	EAN		
05005490001	223289		1
		● 8790 C Impaktor 1x 13,0x38,0; 1x 14,0x38,0; 1x 15,0x38,0; 1x 16,0x38,0; 1x 17,0x38,0; 1x 18,0x38,0; 1x 19,0x38,0; 1x 20,0x38,0; 1x 21,0x38,0	
		9602 1x 30,0x370,0	

## 8790 C Impaktor Deep hylsmejselinsats med 1/2"-fattning

Lång Impaktor-hylsmejselinsats för användning med elektriska och pneumatiska slagskruvdragare med 12,5 mm = 1/2"-fattning.

För användning även vid djupt liggande förskruvningar och utskjutande gängstänger. Impaktor-tekniken ger mycket hög livslängd även vid extrema krav.

Med verktygsväljare "Take it easy" med färgkodning efter storlek – för enkelt och snabbt val av rätt verktyg. Med sexkantsprofil och spår med håll.

Sexkantsprofilen tillåter överföring av stora krafter och belastar muttrarnas och skruvskallarnas kanter mindre än en tolvkantig profil gör. För sexkantsskruvar och -muttrar.

- Robusta Impaktor-hylsmejselinsatser för extremt höga belastningar. För användning med elektriska eller pneumatiska slagskruvdragare med 12,5 mm = 1/2"-fattning
- Lång hylsmejsel för djupt liggande förskruvningar, även lämplig för utskjutande gängstänger i trånga utrymmen
- Med tvärgående hål och ringspår för säkringsstift och säkringsring i maskinverktyg

## 8790 C Impaktor Deep hylsmejselinsats med 1/2"-fattning



Code	EAN		mm	mm	mm	mm		
05004830001	221926		13,0	83,0	21,0	24,0		1
05004831001	221933		14,0	83,0	22,0	24,0		1
05004832001	221940		15,0	83,0	24,0	24,0		1
05004833001	221957		16,0	83,0	24,0	24,0		1
05004834001	221964		17,0	83,0	26,0	26,0		1
05004835001	221995		18,0	83,0	28,0	28,0		1
05004836001	222008		19,0	83,0	28,0	28,0		1
05004837001	222015		21,0	83,0	30,0	27,0		1
05004838001	222107		22,0	83,0	32,0	28,0		1
05004839001	222114		24,0	83,0	34,0	30,0		1
05004840001	222121		27,0	83,0	38,0	33,0		1

## 8790 C Impaktor Deep sats 1

Sats med 11 Impaktor Deep-hylsmejslar för användning med elektriska eller tryckluftsdrevena slagskruvdragare med 12,5 mm = 1/2" fattning. Lång konstruktion för djupsittande förskruvningar och utskjutande gängstänger.

Impaktor-tekniken säkerställer mycket hög livslängd även vid extrema krav. Sexkantsprofilen möjliggör hög kraftöverföring med samtidig precision och skydd av profilen.

Med verktygsväljare Take it easy med färgkodning enligt storlek – för enkelt och snabbt val av rätt verktyg.

- Lång 1/2" hylsmejsel för djupt liggande förskruvningar i trånga utrymmen och vid utskjutande gängstänger
- För användning med elektriska och pneumatiska slagskruvdragare med 12,5 mm = 1/2"-fattning
- Impaktor-teknik ger mycket hög livslängd
- Sexkantsprofilen möjliggör precis och profilskonande skruvning med hög kraftöverföring
- Med tvärgående hål och ringspår för säkringsstift och säkringsring i maskinverktyg
- Med verktygsväljare Take it easy: Färgkodning efter storlekar
- I robust textillåda

## 8790 C Impaktor Deep sats 1



Code	EAN								
05004841001	224088							1	
			<b>8790 C Impaktor Deep</b> 1x 13,0x83,0; 1x 14,0x83,0; 1x 15,0x83,0; 1x 16,0x83,0; 1x 17,0x83,0; 1x 18,0x83,0; 1x 19,0x83,0; 1x 21,0x83,0; 1x 22,0x83,0; 1x 24,0x83,0; 1x 27,0x83,0						

## 8790 HMC Zyklop-hylsmejselinsats med 1/2"-fattning

- 1/2" Zyklop-hylsmejselinsats
- För hand- och maskinskruvning (ej slag)
- Råffling i bakre änden för bättre grepp vid handskruvning
- Med kulsjärsspår
- Med verktygsväljare „Take it easy“: Färgkodning enligt storlekar

### 8790 HMC Zyklop-hylsmejselinsats med 1/2"-fattning



Code	EAN		mm	mm	mm	mm	mm	
05003601001	120618		10,0	37,0	15,5	24,0	1	
05003602001	120625		11,0	37,0	16,5	24,0	1	
05003603001	120656		12,0	37,0	17,5	24,0	1	
05003604001	120663		13,0	37,0	19,0	24,0	1	
05003605001	120670		14,0	37,0	20,0	24,0	1	
05003606001	120687		15,0	37,0	21,0	24,0	1	
05003607001	120694		16,0	37,0	22,5	24,0	1	
05003608001	120700		17,0	37,0	24,0	26,0	1	
05003609001	120717		18,0	37,0	25,0	26,0	1	
05003610001	120724		19,0	37,0	26,5	26,0	1	
05003611001	120731		20,0	37,0	28,0	26,0	1	
05003612001	120748		21,0	37,0	29,0	26,0	1	
05003613001	120755		22,0	37,0	30,5	26,0	1	
05003614001	120762		24,0	37,0	33,0	28,0	1	
05003615001	120779		27,0	40,0	36,5	32,0	1	
05003616001	120786		30,0	42,0	40,0	34,0	1	
05003617001	120793		32,0	42,0	42,0	36,0	1	
05003618001	120809			37,0	15,5	24,0	1	3/8"
05003619001	120816			37,0	16,5	24,0	1	7/16"
05003620001	120823			37,0	19,0	24,0	1	1/2"
05003621001	120830			37,0	20,0	24,0	1	9/16"
05003622001	120847			37,0	21,0	24,0	1	19/32"
05003623001	120854			37,0	22,5	24,0	1	5/8"
05003624001	120861			37,0	25,5	26,0	1	11/16"
05003625001	120878			37,0	26,5	26,0	1	3/4"
05003626001	120885			37,0	28,0	26,0	1	25/32"
05003627001	120892			37,0	29,0	26,0	1	13/16"
05003628001	120908			37,0	30,5	26,0	1	7/8"
05003629001	120915			37,0	33,0	28,0	1	15/16"
05003630001	120922			37,0	33,0	28,0	1	31/32"
05003631001	120939			40,0	36,5	32,0	1	1"
05003632001	120946			40,0	36,5	32,0	1	1 1/16"
05003633001	120953			40,0	40,0	34,0	1	1 1/8"
05003634001	120960			42,0	40,0	34,0	1	1 3/16"
05003635001	120977			42,0	42,0	36,0	1	1 1/4"

## 8790 HMC HF Zyklop-hylsmejselinsats med 1/2"-fattning med hållarfunktion

- Hylsa (ej slag) för hand- eller maskinskruvning
- Hållarfunktion håller skruvarna säkert på verktyget
- Med verktygsväljare „Take it easy“: Färgkodning enligt storlekar
- Krom-vanadin, mattförokromning
- Med kulsjärsspår, råffling i bakre änden för bättre grepp

### 8790 HMC HF Zyklop-hylsmejselinsats med 1/2"-fattning med hållarfunktion



Code	EAN		mm	mm	mm	mm	mm	mm	
05003730001	180957		10,0	37,0	17,8	23,5	10,4	1	
05003731001	180964		11,0	37,0	18,8	23,5	10,4	1	
05003732001	180971		12,0	37,0	20,4	23,5	11,4	1	
05003733001	181022		13,0	37,0	21,4	23,5	11,4	1	
05003734001	181039		14,0	37,0	22,6	23,5	11,4	1	
05003735001	181046		15,0	37,0	23,6	23,5	12,0	1	
05003736001	181053		16,0	37,0	25,0	23,5	12,0	1	
05003737001	181060		17,0	37,0	26,8	23,5	12,5	1	
05003738001	181077		18,0	37,0	28,0	23,5	12,5	1	
05003739001	181084		19,0	37,0	29,2	23,5	14,0	1	

### Belt C 1 Zyklus hylsmejselinsats-sats, med hållarfunktion, 1/2"-fattning

Robust textiltåle i det typiska Wera-utförandet, med 6 hylsor plus hylsavtagningsverktyg på minimalt utrymme. En smidig vridmekanism säkerställer att hylsorna förvaras säkert, men lätt kan tas loss.

Med verktygsväljare „Take it easy“ med färgkodning enligt storlek – för enkelt och snabbt val av rätt verktyg. Med karbinhake för fästsättning i bälteshålla eller ficka.

Hylsor med hållarfunktion för bekväm skruvning och minimerad risk att tappa skruven då den närmas arbetsstycket.

Med kardborreband för enkel fästsättning t.ex. på vägg, skåp, verkstadsvagn och Weras verktygstransportsystem Wera 2go.

- 7 delars hylssats i robust textiltåle, 1/2"
- Hylsor med hållarfunktion för skruvar/muttrar
- En smidig vridmekanism säkerställer att verktygen förvaras säkert, men lätt kan tas loss
- Med verktygsväljare „Take it easy“: Färgkodning enligt storlekar
- För upphängning på vägg, hylla, verkstadsvagn och Wera 2go-systemet

### Belt C 1 Zyklus hylsmejselinsats-sats, med hållarfunktion, 1/2"-fattning



Code	EAN		
05003995001	204400		1
		● <b>8790 HMC HF</b> 1x 10,0x37,0; 1x 13,0x37,0; 1x 15,0x37,0; 1x 16,0x37,0; 1x 17,0x37,0	
		<b>ME1</b> 1x 14,0x43,0	
		<b>Belt C 0/6</b> 1x 45,0x275,0	
		<b>K30</b> 1x 30,0x200,0	

### Hyls-magnetlist C Imperial 1 Zyklus hylsmejselinsats-sats, 1/2"-fattning, tummått

Hyls-magnetlist med 9 hand- och maskinhylsmejsel-instser (ej slag), 1/2". En smidig vridmekanism säkerställer att hylsorna förvaras säkert, men lätt kan tas loss.

Med verktygsväljare "Take it easy" med färgkodning efter storlek – för enkelt och snabbt val av rätt verktyg.

Magnetlisten kan fästas tillfälligt på metalliska ytor och med Twist to unlock-funktionen erbjuder den säker låsning och upplåsning av hylsor.

- 9 delars hylssats på hyls-magnetlist, 1/2"
- Magnetlist som håller hylsorna säkert men gör dem lätta att ta (Twist to unlock) och som kan monteras tillfälligt på vägg, hylla eller verkstadsvagn
- En smidig vridmekanism säkerställer att verktygen förvaras säkert, men lätt kan tas loss
- Med verktygsväljare Take it easy: Färgkodning efter storlekar

### Hyls-magnetlist C Imperial 1 Zyklus hylsmejselinsats-sats, 1/2"-fattning, tummått



Code	EAN		
05005480001	223296		1
		● <b>8790 HMC</b> 1x 3/8"x37,0; 1x 7/16"x37,0; 1x 1/2"x37,0; 1x 9/16"x37,0; 1x 5/8"x37,0; 1x 11/16"x37,0; 1x 3/4"x37,0; 1x 7/8"x37,0; 1x 1"x40,0	
		<b>9602</b> 1x 30,0x370,0	

## 8790 HMC HF 1 Zyklop hylsmejselinsats-sats, med hållarfunktion

Hylsmejselinsats-sats med hållarfunktion för bekväm skruvning och minimerad risk att tappa skruven då den närmas arbetsytcket.

- Kompakt och robust textibox. Låg vikt, låg volym
- Bitshylsor (ej slag) för hand- eller maskinskruvning
- Hållarfunktion håller skruvarna säkert på verktyget
- Med verktygsvaljare „Take it easy“: Färgkodning enligt storlekar
- Räftling i bakre hylsändan för bättre grepp vid handskruvning

### 8790 HMC HF 1 Zyklop hylsmejselinsats-sats, med hållarfunktion



Code	EAN		
05004203001	184238		1
		<b>8790 HMC HF</b> 1x 10,0x37,0; 1x 11,0x37,0; 1x 12,0x37,0; 1x 13,0x37,0; 1x 14,0x37,0; 1x 15,0x37,0; 1x 16,0x37,0; 1x 17,0x37,0; 1x 18,0x37,0; 1x 19,0x37,0	

## 8790 C Wheel Impaktor Hylsmejselinsats med 1/2"-fattning

Impaktor-hylsmejselinsats, 1/2", för användning med slagskruvdragare; med vridbart och fritt rörligt plastöverdrag för högre arbetshastighet, bättre styrning under skruvningsarbetet och extra skydd för fälgen.

- För användning med elektriska eller pneumatiska slagskruvdragare med 12,5 mm = 1/2"-fattning
- Robust Impaktor-utförande för extremt hög belastning
- Sexkantsprofilen möjliggör precis och profilskonande skruvning med hög kraftöverföring
- Med verktygsvaljare „Take it easy“: Färgkodning enligt storlekar

### 8790 C Wheel Impaktor Hylsmejselinsats med 1/2"-fattning



Code	EAN						
05004590001	210739		17,0	85,0	30,0		1
05004591001	210746		19,0	85,0	30,0		1
05004592001	210753		21,0	85,0	32,0		1

## Wheel Impaktor C Set 1 Hylsmejselinsats-sats, 1/2"-fattning

3 Impaktor-hylsmejselinsatser 1/2", för användning med slag-skruvdragare; med vridbart och fritt rörligt plastöverdrag för högre arbetshastighet, bättre styrning under skruvingsarbetet och extra skydd för fälgen. Inre plastinsats för att skydda hjulskruvarnas ytor.

### Wheel Impaktor C Set 1 Hylsmejselinsats-sats, 1/2"-fattning



Code		EAN		
05004595001		210760	4013288	1
		●	8790 C Wheel Impaktor 1x 17,0x85,0x30,0; 1x 19,0x85,0x30,0; 1x 21,0x85,0x32,0	

## 8790 HMC Deep hylsmejselinsats med 1/2"-fattning

Lång 1/2" Hand- och maskin-hylsmejselinsats (ISO 2725 del 3) med kulsjärspår; för sexkantsskruvar och -muttrar. För hand- eller maskinskruvning (ej slag) även vid djupt liggande förskruvningar och utskjutande gängstänger.

Med verktygsväljare „Take it easy“ med färgkodning enligt storlek – för enkelt och snabbt val av rätt verktyg. Bra grepp som är enkelt att få tag på, även med oljiga händer. Sexkantsprofilen möjliggör överföring av stora krafter och belastar muttrarnas och skruvskallarnas kanter mindre än en tolvkantig profil gör.

Tätstegade spärrmekanismer gör dessutom tolvkantsprofilen överflödig, även i begränsade utrymmen, tack vare den minimala returvinkeln.

- Lång hylsmejsel för djupt liggande förskruvningar, även vid utskjutande gängstänger i trånga utrymmen
- Sexkantsprofil som tillåter precis skruvning med hög kraftöverföring, utan att skada profilen
- Räffling i bakre änden för bättre grepp vid handskruvning
- Av mattförkromat krom-vanadin-stål

### 8790 HMC Deep hylsmejselinsats med 1/2"-fattning



Code	EAN		mm	mm	mm	mm	
05004550001	210562		10,0	83,0	15,5	21,8	1
05004551001	210579		11,0	83,0	16,7	22,0	1
05004552001	210586		12,0	83,0	18,0	22,0	1
05004553001	210593		13,0	83,0	19,2	22,0	1
05004554001	210609		14,0	83,0	20,5	22,0	1
05004555001	210616		15,0	83,0	22,0	20,7	1
05004556001	210623		16,0	83,0	22,0	20,7	1
05004557001	210630		17,0	83,0	24,0	22,2	1
05004558001	210647		18,0	83,0	26,0	23,2	1
05004559001	210654		19,0	83,0	26,0	23,2	1
05004560001	210661		20,0	83,0	28,0	25,2	1
05004561001	210678		21,0	83,0	28,0	25,2	1
05004562001	210685		22,0	83,0	30,0	27,2	1
05004563001	210692		24,0	83,0	32,0	28,2	1



## Belt C Deep 1 hylsmejselinsats-sats, 1/2"-fattning

- 6 delars hylssats på robust textilband, 1/2"
- En smidig vridmekanism säkerställer att verktygen förvaras säkert, men lätt kan tas loss
- Lång 1/2" hylsmejsel för djupt liggande förskruvningar i trånga utrymmen och vid utskjutande gängstänger
- Sexkantsprofilen möjliggör precis och profilskonande skruvning med hög kraftöverföring
- Med verktygsväljare „Take it easy“: Färgkodning enligt storlekar

### Belt C Deep 1 hylsmejselinsats-sats, 1/2"-fattning



Code	EAN		
05004565001	4013288 210708		1
		<b>8790 HMC Deep</b> 1x 10,0x83,0; 1x 13,0x83,0; 1x 15,0x83,0; 1x 16,0x83,0; 1x 17,0x83,0; 1x 19,0x83,0	
		<b>Belt C 0/6</b> 1x 45,0x275,0	
		<b>K30</b> 1x 30,0x200,0	

## Hyls-magnetlist C Deep 1 hylsmejselinsats-sats, 1/2"-fattning

Hyls-magnetlist med 6 långa hand- och maskinhylsmejsel-instser (ej slag), 1/2". En smidig vridmekanism säkerställer att hylsorna förvaras säkert, men lätt kan tas loss.

Långa 1/2" hand- och maskinhylsmejselinsatser (ISO 2725-Teil 3) från Wera för hand- eller maskinskruvning (ej slag), även för djupt liggande förskruvningar och utskjutande gängstänger.

Med verktygsväljare "Take it easy" med färgkodning efter storlek – för enkelt och snabbt val av rätt verktyg. Bra grepp som är enkelt att få tag på, även med oljiga händer.

Med sexkantsprofil och kulspärrspår. Sexkantsprofilen tillåter överföring av stora krafter och belastar muttrarnas och skruvskallarnas kanter mindre än en tolvkantig profil gör.

Tätstegade spärrmekanismer gör dessutom tolvkantsprofilen överflödigt, även i begränsade utrymmen, tack vare den minimala returvinkeln. För sexkantsskruvar och -muttrar.

Magnetlisten kan fästas tillfälligt på metalliska ytor och med Twist to unlock-funktionen erbjuder den säker låsning och upplåsning av hylsor.

- 6 delars hylssats på hyls-magnetlist, 1/2"
- Magnetlist som håller hylsorna säkert men gör dem lätta att ta (Twist to unlock) och som kan monteras tillfälligt på vägg, hylla eller verkstadsvagn
- En smidig vridmekanism säkerställer att verktygen förvaras säkert, men lätt kan tas loss
- Lång 1/2" hylsmejsel för djupt liggande förskruvningar i trånga utrymmen och vid utskjutande gängstänger
- Sexkantsprofilen möjliggör precis och profilskonande skruvning med hög kraftöverföring

### Hyls-magnetlist C Deep 1 hylsmejselinsats-sats, 1/2"-fattning

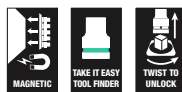

Code	EAN		
05005470001	4013288 223272		1
		<b>8790 HMC Deep</b> 1x 10,0x83,0; 1x 13,0x83,0; 1x 15,0x83,0; 1x 16,0x83,0; 1x 17,0x83,0; 1x 19,0x83,0	
		<b>9602</b> 1x 30,0x370,0	

## 8767 C HF TORX® Zyklop bitshylsa med 1/2"-fattning med hållarfunktion

- Bitshylsa (ej slag) för hand- eller maskinskruvning
- Hållarfunktion håller skruvarna säkert på verktyget
- Med verktygsväljare „Take it easy“: Färgkodning enligt storlekar
- Råffling i bakre änden för bättre grepp vid handskruvning
- Krom-vanadin, mattförokromning

### 8767 C HF TORX® Zyklop bitshylsa med 1/2"-fattning med hållarfunktion

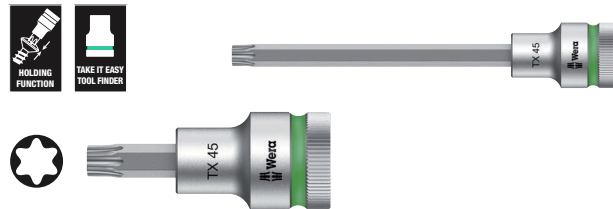

Code	EAN							
05003830001	183316		TX 20	60,0	16,4	23,5	21,5	1
05003850001	183545		TX 20	140,0	16,4	23,5	101,5	1
05003831001	183323		TX 25	60,0	16,4	23,5	21,5	1
05003851001	183552		TX 25	140,0	16,4	23,5	101,5	1
05003832001	183330		TX 27	60,0	16,4	23,5	21,5	1
05003852001	183569		TX 27	140,0	16,4	23,5	101,5	1
05003833001	183347		TX 30	60,0	16,4	23,5	21,5	1
05003853001	183576		TX 30	140,0	16,4	23,5	101,5	1
05003834001	183354		TX 40	60,0	16,4	23,5	21,5	1
05003854001	183583		TX 40	140,0	16,4	23,5	101,5	1
05003835001	183361		TX 45	60,0	16,4	23,5	21,5	1
05003855001	184443		TX 45	140,0	16,4	23,5	101,5	1
05003836001	183378		TX 50	60,0	21,4	23,5	21,5	1
05003856001	183606		TX 50	140,0	21,4	23,5	101,5	1
05003837001	183385		TX 55	60,0	21,4	23,5	21,5	1
05003857001	183613		TX 55	140,0	21,4	23,5	101,5	1
05003838001	183392		TX 60	60,0	21,4	23,5	21,5	1
05003858001	183620		TX 60	140,0	21,4	23,5	101,5	1

## Belt C 3 TORX® HF Zyklop bitshylssats TORX®, med hållarfunktion, 1/2"-fattning

Robust textilbälte i det typiska Wera-utförandet, med 6 bitshylsor på minimalt utrymme. En smidig vridmekanism säkerställer att hylsorna förvaras säkert, men lätt kan tas loss.

Med verktygsväljare „Take it easy“ med färgkodning enligt storlek – för enkelt och snabbt val av rätt verktyg. Med karbinhake för fastsättning i bälteshälla eller ficka.

Extra korta och stabila bitshylsor med de fördelar som Weras bitsteknik erbjuder. Bitshylsor med hållarfunktion för bekväm skruvning och minimerad risk att tappa skruven då den närmas arbetsstycket. Med kardborreband för enkel fastsättning t.ex. på vägg, skåp, verkstadsvagn och Weras verktygstransportsystem Wera 2go.

- 6 delars hylssats på robust textilband, 1/2"
- Bitshylsor med de fördelar som Weras bitsteknik erbjuder
- Bitshylsor med hållarfunktion för skruvar
- En smidig vridmekanism säkerställer att verktygen förvaras säkert, men lätt kan tas loss
- För upphängning på vägg, hylla, verkstadsvagn och Wera 2go-systemet

### Belt C 3 TORX® HF Zyklop bitshylssats TORX®, med hållarfunktion, 1/2"-fattning



Code	EAN		
05003997001	204882		1
		<b>8767 C HF</b> 1x TX 25x60,0; 1x TX 30x60,0; 1x TX 40x60,0; 1x TX 45x60,0; 1x TX 50x60,0; 1x TX 55x60,0	
		<b>Belt C 0/6</b> 1x 45,0x275,0	
		<b>K30</b> 1x 30,0x200,0	

### Hyls-magnetlist C 4 Zyklus hylsmejselinsats-sats, 1/2"-fattning

Hyls-magnetlist med 9 hand- och maskinhylsmejsel-instser (ej slag), 1/2". En smidig vridmekanism säkerställer att hylsorna förvaras säkert, men lätt kan tas loss.

Med verktygsväljare "Take it easy" med färgkodning efter storlek – för enkelt och snabbt val av rätt verktyg.

Magnetlisten kan fästas tillfälligt på metalliska ytor och med Twist to unlock-funktionen erbjuder den säker låsning och upplåsning av hylsor.

- 9 delars hylssats på hyls-magnetlist, 1/2"
- Magnetlist som håller hylsorna säkert men gör dem lätta att ta (Twist to unlock) och som kan monteras tillfälligt på vägg, hylla eller verkstadsvagn
- En smidig vridmekanism säkerställer att verktygen förvaras säkert, men lätt kan tas loss
- Med verktygsväljare Take it easy: Färgkodning efter storlekar

### Hyls-magnetlist C 4 Zyklus hylsmejselinsats-sats, 1/2"-fattning



Code	EAN		
05005460001	223265		1
		● <b>8790 HMC</b> 1x 10,0x37,0; 1x 12,0x37,0; 1x 13,0x37,0; 1x 14,0x37,0; 1x 15,0x37,0; 1x 16,0x37,0; 1x 17,0x37,0; 1x 18,0x37,0; 1x 19,0x37,0	
		<b>9602</b> 1x 30,0x370,0	

### 8767 C TORX® HF 1 Zyklus bitshylssats TORX®, med hållarfunktion

- Kompakt och robust textilbox. Låg vikt, låg volym

### 8767 C TORX® HF 1 Zyklus bitshylssats TORX®, med hållarfunktion



Code	EAN		
05004202001	184276		1
		● <b>8767 C HF</b> 1x TX 20x60,0; 1x TX 25x60,0; 1x TX 27x60,0; 1x TX 30x60,0; 1x TX 40x60,0; 1x TX 45x60,0; 1x TX 50x60,0; 1x TX 55x60,0; 1x TX 60x60,0	

### 8767 C TORX® HF 2 Zyklus bitshylssats TORX®, med hållarfunktion

- Kompakt och robust textilbox. Låg vikt, låg volym
- Långt utförande

### 8767 C TORX® HF 2 Zyklus bitshylssats TORX®, med hållarfunktion



Code	EAN		
05004211001	185464		1
		● <b>8767 C HF</b> 1x TX 20x140,0; 1x TX 25x140,0; 1x TX 27x140,0; 1x TX 30x140,0; 1x TX 40x140,0; 1x TX 45x140,0	

### 8767 C TORX® HF 3 Zyklop bitshylssats TORX®, med hållarfunktion

- Kompakt och robust textilbox. Låg vikt, låg volym
- Långt utförande

### 8767 C TORX® HF 3 Zyklop bitshylssats TORX®, med hållarfunktion



Code	EAN		
05004212001	185471		1
		<b>8767 C HF</b> 1x TX 20x140,0; 1x TX 25x140,0; 1x TX 27x140,0; 1x TX 30x140,0; 1x TX 40x140,0; 1x TX 45x140,0; 1x TX 50x140,0; 1x TX 55x140,0; 1x TX 60x140,0	

### 8740 C HF Zyklop bitshylsa med 1/2"-fattning med hållarfunktion

- Bitshylsa (ej slag) för hand- eller maskinskruvning
- Hållarfunktion håller skruvarna säkert på verktyget
- Med verktygsväljare „Take it easy“: Färgkodning enligt storlekar
- Räffling i bakre änden för bättre grepp vid handskruvning
- Krom-vanadin, mattförokromning

### 8740 C HF Zyklop bitshylsa med 1/2"-fattning med hållarfunktion



Code	EAN						
Code	EAN	mm	mm	mm	mm	mm	
05003820001	183217	4,0	60,0	14,0	21,5	21,5	1
05003840001	183484	4,0	140,0	14,0	21,5	101,5	1
05003821001	183224	5,0	60,0	14,0	21,5	21,5	1
05003841001	183491	5,0	140,0	14,0	21,5	101,5	1
05003822001	183231	6,0	60,0	14,0	21,5	21,5	1
05003842001	183507	6,0	140,0	14,0	21,5	101,5	1
05003823001	183248	7,0	60,0	14,0	23,5	21,5	1
05003843001	183514	7,0	140,0	14,0	23,5	101,5	1
05003824001	183255	8,0	60,0	16,0	23,5	21,5	1
05003844001	183521	8,0	140,0	16,0	23,5	101,5	1
05003825001	183262	10,0	60,0	16,0	23,5	21,5	1
05003845001	183538	10,0	140,0	16,0	23,5	101,5	1
05003826001	183279	12,0	60,0	21,0	23,5	23,0	1
05003827001	183286	14,0	60,0	22,0	23,5	23,0	1
05003828001	183293	17,0	60,0	24,5	25,5	23,0	1
05003829001	183309	19,0	60,0	26,5	27,5	23,0	1

## Belt C 2 Zyklus bitshylssats insex, med hållarfunktion, 1/2"-fattning

Robust textilbälte i det typiska Wera-utförandet, med 6 bitshylsor på minimalt utrymme. En smidig vridmekanism säkerställer att hylsorna förvaras säkert, men lätt kan tas loss.

Med verktygsväljare „Take it easy“ med färgkodning enligt storlek – för enkelt och snabbt val av rätt verktyg. Med karbinhake för fastsättning i bälteshålla eller ficka.

Extra korta och stabila bitshylsor med de fördelar som Weras bitsteknik erbjuder. Bitshylsor med hållarfunktion för bekväm skruvning och minimerad risk att tappa skruven då den närmas arbetsstycket.

Med kardborreband för enkel fastsättning t.ex. på vägg, skåp, verkstadsvagn och Weras verktygstransportsystem Wera 2go.

- 6 delars hylssats på robust textilband, 1/2"
- Bitshylsor med de fördelar som Weras bitsteknik erbjuder
- Bitshylsor med hållarfunktion för skruvar
- En smidig vridmekanism säkerställer att verktygen förvaras säkert, men lätt kan tas loss
- För upphängning på vägg, hylla, verkstadsvagn och Wera 2go-systemet

## Belt C 2 Zyklus bitshylssats insex, med hållarfunktion, 1/2"-fattning



Code	EAN		
05003996001	4013288 204424		1
		○ 8740 C HF 1x 4,0x60,0; 1x 5,0x60,0; 1x 6,0x60,0; 1x 7,0x60,0; 1x 8,0x60,0; 1x 10,0x60,0	
		Belt C 0/6 1x 45,0x275,0	
		K30 1x 30,0x200,0	

## 8740 C HF 1 Zyklus bitshylssats för insexskruvar, med hållarfunktion

- Kompakt och robust textilbox. Låg vikt, låg volym

## 8740 C HF 1 Zyklus bitshylssats för insexskruvar, med hållarfunktion

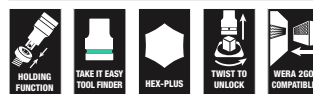

Code	EAN		
05004201001	4013288 184283		1
		○ 8740 C HF 1x 4,0x60,0; 1x 5,0x60,0; 1x 6,0x60,0; 1x 7,0x60,0; 1x 8,0x60,0; 1x 10,0x60,0; 1x 12,0x60,0; 1x 14,0x60,0; 1x 17,0x60,0	

## 8740 C HF 2 Zyklus bitshylssats för insexskruvar, med hållarfunktion

- Kompakt och robust textilbox. Låg vikt, låg volym
- Långt utförande

## 8740 C HF 2 Zyklus bitshylssats för insexskruvar, med hållarfunktion







Code	EAN		
05004210001	4013288 185457		1
		○ 8740 C HF 1x 4,0x140,0; 1x 5,0x140,0; 1x 6,0x140,0; 1x 7,0x140,0; 1x 8,0x140,0; 1x 10,0x140,0	

### 9529 C SB Stegnyckel 1/2"

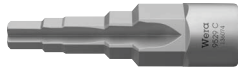
- 5-stegs (3/8", 7/16", 1/2", 16 mm och 21 mm)
- För 1/2"-spärrhandtag
- Krom-vanadinstål

#### 9529 C SB Stegnyckel 1/2"







	EAN								
Code	4013288	mm							
05136074001	228390	88,0							1

### 8796 LC Zyklop-förlängning "flexible-lock" med frihjulshylsa, lång, 1/2"

- För 1/2" fyrkants-hylsmejselinsatser med kulsjärr
- Flexibelt låssystem för valfri låsning eller snabbt byte av insatsverktyget
- Med frihjulshylsa för blixtnabb åtdragning och lossning av skruvar och muttrar

#### 8796 LC Zyklop-förlängning "flexible-lock" med frihjulshylsa, lång, 1/2"







	EAN								
Code	4013288	mm							
05003643001	121462	1/2"	250,0						1

### 8796 SC Zyklop-förlängning "flexible-lock" med frihjulshylsa, kort, 1/2"

- För 1/2" fyrkants-hylsmejselinsatser med kulsjärr
- Flexibelt låssystem för valfri låsning eller snabbt byte av insatsverktyget
- Med frihjulshylsa för blixtnabb åtdragning och lossning av skruvar och muttrar

#### 8796 SC Zyklop-förlängning "flexible-lock" med frihjulshylsa, kort, 1/2"







	EAN								
Code	4013288		mm						
05003642001	121455	1/2"	125,0						1

### 8794 LC Zyklop-förlängning med frihjulshylsa, lång, 1/2"

Wera Zyklop-förlängning med lättgreppad frihjulshylsa för blixtnabb åtdragning och lossning av skruvar och muttrar. Av mattförkromat krom-vanadin-stål.

#### 8794 LC Zyklop-förlängning med frihjulshylsa, lång, 1/2"



	EAN								
Code	4013288		mm						
05003638001	121431	1/2"	250,0						1



### 8794 SC Zyklop-förlängning med frihjulshylsa, kort, 1/2"

Wera Zyklop-förlängning med lättgreppad frihjulshylsa för blixtsnabb åtdragning och lossning av skruvar och muttrar. Av mattförokromat krom-vanadin-stål.

#### 8794 SC Zyklop-förlängning med frihjulshylsa, kort, 1/2"



	EAN							
Code	4013288		mm					
05003637001	121424	1/2"	125,0					1

### 8789 C Zyklop-T-handtag, 1/2"

Wera Zyklop T-handtag för högre momentöverföring. För 1/2" fyrkant-hylsmejselinsatser med kulsjär. Med rörlig fattning som tillåter flexibel användning. Av högkvalitativt mattförokromat krom-vanadin-stål.

#### 8789 C Zyklop-T-handtag, 1/2"



	EAN							
Code	4013288		mm					
05003636001	121530	1/2"	250,0					3

### 8795 C Zyklop-kardan, 1/2"

Wera Zyklop kardan för 1/2" fyrkant-hylsmejselinsatser med kulsjär.

#### 8795 C Zyklop-kardan, 1/2"



	EAN							
Code	4013288		mm					
05003640001	121547	1/2"	69,0					1

### 8794 C Zyklop "Wobble"-förlängning, 1/2"

"Wobble"-förlängning för Wera Zyklop. Med möjlig lutningsvinkel på 15° i alla riktningar. Detta tillåter snabbt och precist arbete i svåra och trånga installationssituationer.

#### 8794 C Zyklop "Wobble"-förlängning, 1/2"



	EAN							
Code	4013288		mm					
05003639001	121448	1/2"	52,0					1

### 8784 C2 Zyklop-adapter, 1/2", 5/16"

Adapter från fyrkant till sexkant. För 5/16" sexkantsbits enligt DIN ISO 1173-C 8 och Wera-fäste serie 2. Med snabbfäste.

#### 8784 C2 Zyklop-adapter, 1/2", 5/16"



	EAN							
Code	4013288			mm				
05003641001	119353	5/16"	1/2"	50,0				1

## 8009 Zyklop Pocket sats 1

Kompakt Zyklop spärrhandtag med bitmagasin för fickan. Magnetisk direktfattning för 1/4"-bits och 3/8"-hylsor. Mycket snabbt verktygsbyte tack vare icke-låsande hållare.

Huvudet som kan låsas vid 0°, 15° och 90° tillåter användning av verktyget som en spärrhandtag och spärrskruvmejsel. Den täta stegningen med 72 tänder tillåter en returvinkel på endast 5°.

Brett användningsområde tack vare 12 integrerade bits i handtaget. Den robusta spärrmekanismen säkerställer tillräckligt vridmoment. Perfekt kombination av en Zyklop spärrhandtag och en 12-delars skruvmejselsats.

- Kompakta Zyklop spärrhandtag med integrerat bitmagasin
- Den magnetiska direktfattningen förvandlar 3/8"-spärrhandtaget till en bits-spärrskruvmejsel med 1/4"-bitshållare
- Fritt svängbart spärrhuvud med 5 definierade lägen
- Tätstegat omkopplingsbart spärrhandtag (72 tänder) ger en returvinkel på bara 5°
- Oförlorbart och vridbart bitmagasin för att enkelt hitta och säkert förvara bits

## 8009 Zyklop Pocket sats 1



Code	EAN		
05004280001	4013288 221834		1
		<input type="checkbox"/> <b>8009</b> 1x 3/8"x1/4"x133,0	
		<input checked="" type="checkbox"/> <b>851/1 BTZ</b> 1x PH 1x25; 1x PH 2x25	
		<input checked="" type="checkbox"/> <b>855/1 BTZ</b> 1x PZ 1x25; 1x PZ 2x25	
		<input checked="" type="checkbox"/> <b>867/1 TORX® BTZ</b> 1x TX 10x25; 1x TX 15x25; 1x TX 20x25; 1x TX 25x25	
		<input type="checkbox"/> <b>840/1 BTZ</b> 1x 3,0x25; 1x 4,0x25; 1x 5,0x25; 1x 6,0x25	

## 8009 Zyklop Pocket Imperial sats 1



Code	EAN		
05004282001	4013288 221841		1
		<input type="checkbox"/> <b>8009</b> 1x 3/8"x1/4"x133,0	
		<input checked="" type="checkbox"/> <b>851/1 BTZ</b> 1x PH 1x25; 1x PH 2x25	
		<input checked="" type="checkbox"/> <b>867/1 TORX® BTZ</b> 1x TX 10x25; 1x TX 15x25; 1x TX 20x25; 1x TX 25x25	
		<input type="checkbox"/> <b>840/1 Z</b> 1x 1/8"x25; 1x 5/32"x25; 1x 3/16"x25; 1x 1/4"x25	
		<input type="checkbox"/> <b>868/1 Z</b> 1x # 1x25; 1x # 2x25	

## 8009 Zyklop Pocket sats 2

Kompakt Zyklop spärrhandtag med bitsmagasin för fickan. Magnetisk direktfattning för 1/4"-bits och 3/8"-hylsor. Mycket snabbt verktygsbyte tack vare icke-låsande hållare. Huvudet som kan låsas vid 0°, 15° och 90° tillåter användning av verktyget som en spärrhandtag och spärrskruvmejsel. Den täta stegningen med 72 tänder tillåter en returvinkel på bara 5°.

Brett användningsområde tack vare 12 integrerade bits i handtaget. Den robusta spärrmekanismen säkerställer tillräckligt vridmoment. Perfekt kombination av en Zyklop spärrhandtag och en 12-delars skruvmejselsats.

Den 75 mm långa universalhållaren för 1/4"-bits kan användas som förlängning. Inklusive hylsor med de vanligast förekommande måtten. 1 robust textilhölster 9468 att fästas på bältet; även lämpligt för ihopkoppling med Wera 2go-systemet.

- Kompakte Zyklop spärrhandtag med integrerat bitsmagasin
- Den magnetisk direktfattningen förvandlar 3/8"-spärrhandtaget till en bits-spärrskruvmejsel med 1/4"-bitshållare
- Fritt svängbart spärrhuvud med 5 definierade lägen
- Tätstegat omkopplingsbart spärrhandtag (72 tänder) ger en returvinkel på bara 5°
- Oförlorbart och vridbart bitsmagasin för att enkelt hitta och säkert förvara bits
- Universalhållare med hylsa av rostfritt stål och stark permanentmagnet, kan användas som en förlängning
- Robust textilhölster för fastsättning på bältet; även lämplig för ihopkoppling med Wera 2go-systemet

## 8009 Zyklop Pocket sats 2

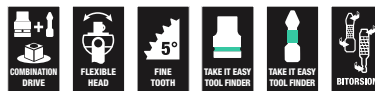

Code	EAN		
05004281001	4013288 223050		1
		8009 1x 3/8"x1/4"x133,0	
		893/1/1 1x 1/4"x75	
		851/1 BTZ 1x PH 1x25; 1x PH 2x25	
		855/1 BTZ 1x PZ 1x25; 1x PZ 2x25	
		867/1 TORX® BTZ 1x TX 10x25; 1x TX 15x25; 1x TX 20x25; 1x TX 25x25	
		840/1 BTZ 1x 3,0x25; 1x 4,0x25; 1x 5,0x25; 1x 6,0x25	
		8790 HMB 1x 8,0x29,0; 1x 10,0x29,0; 1x 13,0x29,0	
		9468 1x 155,0x65,0	
		Kardborreband 70 1x 50,0x70,0	

## 8009 Zyklop Pocket Imperial sats 2

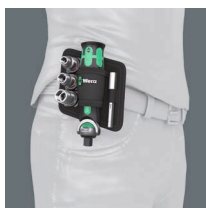

Code	EAN		
05004283001	4013288 223067		1
		<b>8009</b> 1x 3/8"x1/4"x133,0	
		<b>893/1/1</b> 1x 1/4"x75	
		<b>851/1 BTZ</b> 1x PH 1x25; 1x PH 2x25	
		<b>867/1 TORX® BTZ</b> 1x TX 10x25; 1x TX 15x25; 1x TX 20x25; 1x TX 25x25	
		<b>840/1 Z</b> 1x 1/8"x25; 1x 5/32"x25; 1x 3/16"x25; 1x 1/4"x25	
		<b>868/1 Z</b> 1x # 1x25; 1x # 2x25	
		<b>8790 HMB</b> 1x 5/16"x29,0; 1x 3/8"x29,0; 1x 1/2"x29,0	
		<b>9468</b> 1x 155,0x65,0	
		<b>Kardborreband 70</b> 1x 50,0x70,0	

## Zyklop Pocket

Omfattande och platsbesparande spärrhandtag-/skruvmejselkombination. Kompakt Zyklop spärrhandtag med bitsmagasin för fickan. Magnetisk direktfattning för 1/4"-bits och 3/8"-hylsor. Mycket snabbt verktygsbyte tack vare icke-låsande hållare. Huvudet som kan låsas vid 0°, 15° och 90° tillåter användning av verktyget som en spärrhandtag och spärrskruvmejsel. Den tätastegningen med 72 tänder tillåter en returvinkel på bara 5°.

Brett användningsområde tack vare 12 integrerade bits i handtaget. Den robusta spärrmekanismen säkerställer tillräckligt vridmoment. Perfekt kombination av ett Zyklop spärrhandtag och en 12-delars skruvmejselsats. Den 75 mm långa universalhållaren för 1/4"-bits kan användas som förlängning.

Inklusive hylsor med de vanligast förekommande måtten. I textilbox; lämplig för ihopkoppling med Wera 2go-systemet.

- Kompakt Zyklop-spärrhandtag med integrerat bitsmagasin
- Den magnetiska direktfattningen förvandlar 3/8"-spärrhandtaget till en bits-spärrskruvmejsel med 1/4"-bitshållare
- Fritt svängbart spärrhuvud med 5 definierade lägen
- Tätstegat omkopplingsbart spärrhandtag (72 tänder) ger en returvinkel på bara 5°
- Oförlorbart och vridbart bitsmagasin för att enkelt hitta och säkert förvara bits

### 8009 Zyklop Pocket sats 3



Code	EAN		
05004284001	227560		1
		<b>8009</b> 1x 3/8"x1/4"x133,0	
		<b>8794 SB</b> 1x 3/8"x125,0	
		<b>893/1/1</b> 1x 1/4"x75	
		<b>8790 HMB</b> 1x 6,0x29,0; 1x 7,0x29,0; 1x 8,0x29,0; 1x 9,0x29,0; 1x 10,0x29,0; 1x 11,0x29,0; 1x 12,0x29,0; 1x 13,0x29,0; 1x 14,0x29,0; 1x 15,0x29,0; 1x 16,0x30,0; 1x 17,0x30,0	
		<b>851/1 BTZ</b> 1x PH 1x25; 1x PH 2x25	
		<b>855/1 BTZ</b> 1x PZ 1x25; 1x PZ 2x25	
		<b>867/1 TORX® BTZ</b> 1x TX 10x25; 1x TX 15x25; 1x TX 20x25; 1x TX 25x25	
		<b>840/1 BTZ</b> 1x 3,0x25; 1x 4,0x25; 1x 5,0x25; 1x 6,0x25	
		<b>Kardborreband 120</b> 1x 50,0x120,0	

### 8009 Zyklop Pocket sats 4



Code	EAN		
05004285001	227591		1
		<b>8009</b> 1x 3/8"x1/4"x133,0	
		<b>8794 SB</b> 1x 3/8"x125,0	
		<b>893/1/1</b> 1x 1/4"x75	
		<b>8790 HMB</b> 1x 8,0x29,0; 1x 9,0x29,0; 1x 10,0x29,0; 1x 12,0x29,0; 1x 14,0x29,0; 1x 16,0x30,0; 1x 1/4"x29,0; 1x 3/16"x29,0; 1x 3/8"x29,0; 1x 7/16"x29,0; 1x 1/2"x29,0; 1x 9/16"x29,0	
		<b>851/1 BTZ</b> 1x PH 1x25; 1x PH 2x25	
		<b>867/1 TORX® BTZ</b> 1x TX 10x25; 1x TX 15x25	
		<b>800/1 BTZ</b> 1x 0,8x5,5x25; 1x 1,2x6,5x25	
		<b>840/1 BTZ</b> 1x 4,0x25; 1x 6,0x25	
		<b>840/1 Z</b> 1x 3/16"x25; 1x 1/4"x25	
		<b>868/1 Z</b> 1x # 1x25; 1x # 2x25	
		<b>Kardborreband 120</b> 1x 50,0x120,0	

## Koloss – Spärrskaflet som är en hammare!

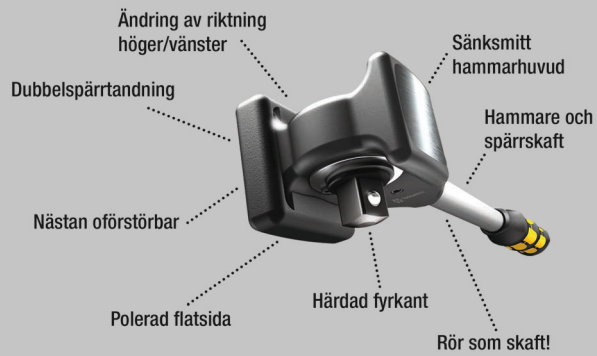

Spärrhuvudet kan även användas som hammare. Koloss är ett omkopplingsbart spärrskaft för stora belastningar som klarar minst 600 Nm. Den dubbla tandningen och den minimala returvinkeln på bara 6° säkerställer snabb och exakt skruvning även där arbetsutrymmet är begränsat.

Och bäst av allt: Inget slag – absolut inget slag – kan skada spärrmekaniken. Flerkomponents Kraftform-grepp för optimal tryck-, slag- och dragbelastning. I greppändan uttag för Koloss förlängning 8780 C och Koloss expansionsdorn 8781 C. I satsen ingår även: 1 kudde för skydd av material och ytor, 1 Koloss förlängning för överföring av ännu högre moment, 1 lossningsstift och 1 hölster, så att Kolossen alltid finns till hands.

- Minst 600 Nm belastbarhet
- Med genomgående fyrkant för höger- och vänsteråtdragning
- Inklusive hammarfunktion
- Flerkomponents Kraftform-grepp för optimal tryck-, slag- och dragbelastning
- Tätstegad spärrmekanik, kort returvinkel på 6°

### 8002 C Koloss komplett sats med 1/2"-fattning



Code	EAN		
05133862001	4013288 162403		1
		<b>8002 C</b> 1x 1/2"x341,0	
		<b>8782 C</b> 1x 2x50,0	
		<b>8780 C</b> 1x 341,0x137	
		<b>8000 E</b> 1x 40,5	
		<b>8000 HLF</b> 1x 175,0x75,0	

### 8002 C Koloss 1/2" med 1/2"-fattning



Code	EAN		
05003692001	4013288 144607		1
		<b>8002 C</b> 1x 1/2"x341,0	
		<b>8782 C</b> 1x 2x50,0	
		<b>8000 HLF</b> 1x 175,0x75,0	



### 8780 C Koloss förlängning

Förlängning för Wera Koloss, av seghärdat krom-molybden-stål. Kan användas som förlängning med Wera Koloss 8002 C för ökat överförbart moment. Flerkomponents Kraftform-grepp för optimal tryck-, slag- och dragbelastning. Säkerhetsanvisningar lasergraverade.

#### 8780 C Koloss förlängning



	EAN	⌀	⌀							
Code	4013288	mm	mm							
05003695001	144614	341,0	137							1

### 8781 C Koloss expansionsdorn

Expansionsdorn för Wera Koloss. För anpassning av öglor och hål. Konisk dorn, seghärdat krom-molybdenstål.

#### 8781 C Koloss expansionsdorn



	EAN	⌀	⌀							
Code	4013288	mm	mm							
05003696001	144683	50	135,0							1

### 8782 C Koloss dynsats

Dynor för Wera Koloss. För att skydda material och ytor på arbetsstycken. Flexibelt termoplastiskt elastomermaterial för bestående elasticitet och maximalt skydd.

#### 8782 C Koloss dynsats



	EAN	#	mm							
Code	4013288	#	mm							
05003697001	144690	2	50,0							1

### 8000 E Lossningsstift



	EAN	⌀								
Code	4013288	mm								
05136400001	194633	40,5								1

### Bälte C (textilbälte), 6 delar, tomt

- Tomt textilbälte för 6 hylsmejsel-/bitshyls-insatser, 1/2"
- Med karbinhake
- En smidig vridmekanism säkerställer att verktygen förvaras säkert, men lätt kan tas loss
- För upphängning på vägg, hylla, verkstadsvagn och Wera 2go-systemet

### Bälte C (textilbälte), 6 delar, tomt



Code	EAN									
05003892001	205797									1

**Belt C 0/6**  
1x 45,0x275,0

**K30**  
1x 30,0x200,0





## Kraftform Kompakt Zyklus Mini 2

Spärrar och skruvar i Kraftform Kompakt-format. De sänksmitta spärrhandtagen Zyklus Mini 1 och 2 i helstålsutförande kombinerar avancerad mekanik med otrolig robusthet. För extra snabb skruvning även i trånga miljöer.

Zyklus Mini 1 eller Zyklus Mini 2 är det rätta valet när maskinskruvning eller konventionella handverktyg inte är möjligt av utrymmesskäl. 1 bitsspärrskaft Zyklus Mini 1, för bits med 1/4" sexkantsfattning enligt DIN ISO 1173-C 6,3 och E 6,3 och Wera-fäste serie 1 och 4. Med Wera adapter 870/1 kan även 1/4"-hylsor användas. 1 hyls-spärrnyckel Zyklus Mini 2 för direkt montering av Wera Zyklus specialhylsor 8790 FA.

### Kraftform Kompakt Zyklus Mini 2



Code	EAN		
05135918001	4013288 182180		1
		<b>8001 A</b> 1x 1/4"x87,0	
		<b>8005 Zyklus Mini 2 spärrhandtag</b> 1x 107	
		<b>813</b> 1x 1/4"x78	
		<b>870/1</b> 1x 1/4"x25 <sup>1)</sup>	
		<b>851/1 Z PH</b> 1x PH 1x25; 1x PH 2x25	
		<b>855/1 Z PZ</b> 1x PZ 1x25; 1x PZ 2x25	
		<b>867/1 TORX®</b> 1x TX 10x25; 1x TX 15x25; 1x TX 20x25; 1x TX 25x25; 1x TX 30x25; 1x TX 40x25	
		<b>840/1 Z Hex-Plus</b> 1x 3,0x25; 1x 4,0x25; 1x 5,0x25; 1x 6,0x25	
		<b>8790 FA</b> 1x 4,0; 1x 5,0; 1x 5,5; 1x 6,0; 1x 7,0; 1x 8,0; 1x 10,0; 1x 12,0; 1x 13,0	
		<b>Kardborreband 120</b> 1x 50,0x120,0	

<sup>1)</sup> Med kula, för handmanövrerade hylsmejselinsatser

## Tool-Check PLUS

Verktygskombination av spärrskaft, bits, hylsor och ett skaft på begränsat utrymme. Perfekt som universell följeslagare vid allmänt skruvningsarbete. Högkvalitativt bitshandtag med Kraftform Plus-grepp för behagligt ergonomiskt arbete, utan blåsor och valkar. Hårda greppzoner för hög arbetshastighet, mjuka greppzoner för hög momentöverföring.

Bitsspärrskaft för snabbt arbete då maskinskruvning eller konventionella handverktyg inte är möjligt av utrymmesskäl. Snabb omkoppling från vänster- till högergång och omvänt med omkopplingsspaken. Snabb vridning (med tummen) tack vara räfflingen på spärrhuvudet. Enkel hantering, även med bara en hand. Ergonomiskt konstruerat spärrhuvud/-skaft: Kraftform-geometri ger perfekt kontaktyta för fingrarna. Genom att bitsen sätts direkt i spärrhuvudet går det att komma åt i mycket trånga utrymmen. Liten returvinkel på 6° för precist arbete. Robust sänksmitt helstålsutförande.

Moment på över 65 Nm. Bitshållaren Rapidaptor med frihjulshylsa: Kan användas som förlängning, för blixtsnabba bitsbyten utan hjälpverktyg, även de minsta bitsstorlekarna med endast en hand. Seghårdade bits, för universell användning. Hand- och maskinhylsor för så gott som alla ändamål. Med verktygsväljare „Take it easy“ med färgkodning enligt storlek – för enkelt och snabbt val av rätt verktyg.

Bra grepp som är enkelt att få tag på, även med oljiga händer. Med kulsjärnspar. För sexkantsskruvar och -muttrar. Av mattförokromat krom-vanadin-stål.

## Tool-Check PLUS



Code	EAN			
05056490001	4013288 173003			1
		<b>8001 A</b> 1x 1/4"x87,0		
		<b>813</b> 1x 1/4"x78		
		<b>889/4/1 K</b> 1x 1/4"x50		
		<b>870/1</b> 1x 1/4"x25 <sup>1)</sup>		
		<b>8790 HMA</b> 1x 5,5x23,0; 1x 6,0x23,0; 1x 7,0x23,0; 1x 8,0x23,0; 1x 10,0x23,0; 1x 12,0x23,0; 1x 13,0x23,0		
		<b>851/1 TZ PH</b> 2x PH 1x25; 3x PH 2x25; 1x PH 3x25		
		<b>855/1 TH PZ</b> 1x PZ 1x25; 3x PZ 2x25; 1x PZ 3x25		
		<b>867/1 TZ TORX®</b> 1x TX 10x25; 1x TX 15x25; 1x TX 20x25; 1x TX 25x25; 1x TX 30x25; 1x TX 40x25		
		<b>867/1 Z TORX® BO</b> 1x TX 10x25; 1x TX 15x25; 1x TX 20x25; 1x TX 25x25; 1x TX 30x25		
		<b>840/1 Z Hex-Plus</b> 1x 3,0x25; 1x 4,0x25; 1x 5,0x25; 1x 6,0x25; 1x 8,0x25		
		<b>800/1 TZ</b> 1x 1,0x5,5x25		

<sup>1)</sup>Med kula, för handmanövrerade hylsmejselinsatser

## Tool-Check PLUS Imperial



Code	EAN			
05056491001	4013288 178756			1
		<b>8001 A</b> 1x 1/4"x87,0		
		<b>813</b> 1x 1/4"x78		
		<b>889/4/1 K</b> 1x 1/4"x50		
		<b>870/1</b> 1x 1/4"x25 <sup>1)</sup>		
		<b>8790 HMA</b> 1x 3/16"x23,0; 1x 1/4"x23,0; 1x 5/16"x23,0; 1x 11/32"x23,0; 1x 3/8"x23,0; 1x 7/16"x23,0; 1x 1/2"x23,0		
		<b>851/1 TZ PH</b> 2x PH 1x25; 3x PH 2x25; 1x PH 3x25		
		<b>800/1 TZ</b> 1x 1,0x5,5x25		
		<b>867/1 TZ TORX®</b> 1x TX 10x25; 1x TX 15x25; 1x TX 20x25; 1x TX 25x25; 1x TX 30x25; 1x TX 40x25		
		<b>867/1 Z TORX® BO</b> 1x TX 10x25; 1x TX 15x25; 1x TX 20x25; 1x TX 25x25; 1x TX 30x25		
		<b>840/1 Z Hex-Plus</b> 1x 3/32"x25; 1x 1/8"x25; 1x 5/32"x25; 1x 3/16"x25; 1x 1/4"x25		
		<b>868/1 V</b> 1x # 1x25; 3x # 2x25; 1x # 3x25		

<sup>1)</sup>Med kula, för handmanövrerade hylsmejselinsatser

## Tool-Check 1 SB

- 1/4" bitsspärrhandtag, seghärdade bits, Rapidaptor-hållare, adapter och 1/4"-hylsor
- Perfekt för trånga skruvsituationer
- Seghårdade bits, för universell användning
- Med Wera Adapter 870/1 går det även att använda 1/4"-hylsor
- Med verktygsväljare „Take it easy“: Färgkodning enligt profiler och storleksstämpel

### Tool-Check 1 SB



Code	EAN		
05073220001	162526		1
		8001 A 1x 1/4"x87,0	
		870/1 1x 1/4"x25 <sup>1)</sup>	
		889/4/1 K 1x 1/4"x50	
		851/1 TZ PH 2x PH 1x25; 3x PH 2x25; 1x PH 3x25	
		855/1 TH PZ 1x PZ 1x25; 3x PZ 2x25; 1x PZ 3x25	
		867/1 TZ TORX® 1x TX 10x25; 1x TX 15x25; 1x TX 20x25; 1x TX 25x25; 1x TX 30x25; 1x TX 40x25	
		867/1 Z TORX® B0 1x TX 10x25; 1x TX 15x25; 1x TX 20x25; 1x TX 25x25; 1x TX 30x25	
		800/1 TZ 1x 1,0x5,5x25	
		840/1 Z Hex-Plus 1x 3,0x25; 1x 4,0x25; 1x 5,0x25; 1x 6,0x25; 1x 8,0x25	
		8790 HMA 1x 5,5x23,0; 1x 6,0x23,0; 1x 7,0x23,0; 1x 8,0x23,0; 1x 10,0x23,0; 1x 12,0x23,0; 1x 13,0x23,0	

<sup>1)</sup>Med kula, för handmanövrerade hylsmesjelsatsar

## Tool-Check Automotive 1



Code	EAN		
05200995001	165343		1
		8001 A 1x 1/4"x87,0	
		870/1 1x 1/4"x25 <sup>1)</sup>	
		889/4/1 K 1x 1/4"x50	
		851/1 TZ PH 1x PH 1x25; 1x PH 2x25; 1x PH 3x25	
		867/1 TZ TORX® 1x TX 10x25; 1x TX 15x25; 1x TX 20x25; 1x TX 25x25; 1x TX 30x25; 1x TX 40x25	
		867/1 Z TORX® B0 1x TX 10x25; 1x TX 15x25; 1x TX 20x25; 1x TX 25x25; 1x TX 30x25	
		800/1 TZ 1x 1,0x5,5x25	
		840/1 Z Hex-Plus 1x 3,0x25; 1x 4,0x25; 1x 5,0x25; 1x 6,0x25; 1x 8,0x25	
		860/1 XZN 1x M 4x25; 1x M 5x25; 1x M 6x25; 1x M 8x25	
		873/1 Five Lobe 1x 20x25; 1x 25x25; 1x 27x25; 1x 30x25	
		8790 HMA 1x 5,5x23,0; 1x 6,0x23,0; 1x 7,0x23,0; 1x 8,0x23,0; 1x 10,0x23,0; 1x 12,0x23,0; 1x 13,0x23,0	

<sup>1)</sup>Med kula, för handmanövrerade hylsmesjelsatsar



### Bit-Check 10 Zyklop Mini BiTorsion 1

Många verktyg på minimalt utrymme. Sorteringen efter fattning och storlek ger snabb åtkomst till bitsen. Weras bitsspärskraft. Sänksmitt helstålsutförande.

Fintandad mekanism med 60 tänder ger en så liten returvinkel som 6° för precist arbete. Enkel vänster-/högeromkoppling. Ergonomiskt konstruerat spärrhuvud och -skaft.

- 1/4" bitsspärrhandtag och BiTorsion bits för hög livslängd

#### Bit-Check 10 Zyklop Mini BiTorsion 1



Code	EAN		
05057418001	4013288 195951		1
		<b>8001 A</b> 1x 1/4"x87,0	
		<b>851/1 BTZ PH</b> 1x PH 1x25; 1x PH 2x25	
		<b>855/1 BTZ PZ</b> 1x PZ 1x25; 1x PZ 2x25	
		<b>867/1 TORX® BTZ</b> 1x TX 15x25; 1x TX 20x25; 1x TX 25x25	
		<b>840/1 BTZ Hex-Plus</b> 1x 4,0x25; 1x 5,0x25	

### Bit-Check 10 Zyklop Mini 1

Många verktyg på minimalt utrymme. Sorteringen efter fattning och storlek ger snabb åtkomst till bitsen. Weras bitsspärskraft. Sänksmitt helstålsutförande.

Fintandad mekanism med 60 tänder ger en så liten returvinkel som 6° för precist arbete. Enkel vänster-/högeromkoppling. Ergonomiskt konstruerat spärrhuvud och -skaft.

- Seghårdade bits, för universell användning

#### Bit-Check 10 Zyklop Mini 1



Code	EAN		
05073645001	4013288 168115		1
		<b>8001 A</b> 1x 1/4"x87,0	
		<b>851/1 Z PH</b> 1x PH 1x25; 1x PH 2x25	
		<b>855/1 Z PZ</b> 1x PZ 1x25; 1x PZ 2x25	
		<b>867/1 TORX®</b> 1x TX 15x25; 1x TX 20x25; 1x TX 25x25	
		<b>840/1 Z Hex-Plus</b> 1x 4,0x25; 1x 5,0x25	

## Bicycle Set 1

Både cykelreparatörer och cyklister älskar att meka med cyklar. Skruvingsverktygsspecialisten Wera erbjuder med Bicycle Set 1 ett verktygssortiment som med sitt kompakta och eleganta vikfodral i textil är mycket enkelt att ha med sig och som löser de flesta problem med cykeln.

Det robusta fodralet innehåller bitsspärskaftet Zyklop Mini 1 och 10 bits, som erbjuder alla de inneboende fördelarna med Weras bitsteknik och som är speciellt anpassad till de vanligaste förskruvningarna på cyklar.

Med glasfiberarmerade däckavtagare av plast kan däcken tas av säkert utan att skada fälgen.

- Kompakt sats skruvingsverktyg med 14 delar för cykelreparation – lätt att ta med på rundan
- Praktiskt verktygssortiment som tillåter vem som helst att justera och reparera sin cykel
- Verktyg anpassade för de vanligaste skruvprofilerna på standardcyklar, mountainbikes och elcyklar
- Robust, ytskonande och kompakt vikfodral av textilmaterial
- Inkluderar mini-bitsspärhandtag, förlängning och två däckavtagare med extra funktioner

## Bicycle Set 1



Code	EAN		
05004170001	4013288 207623		1
		<b>8001 A</b> 1x 1/4"x87,0	
		<b>3899/4/1</b> 1x 1/4"x100	
		<b>851/1 Z PH</b> 1x PH 2x25	
		<b>867/1 TORX®</b> 1x TX 10x25; 1x TX 25x25	
		<b>840/1 Z Hex-Plus</b> 1x 2,0x25; 1x 2,5x25; 1x 3,0x25; 1x 4,0x25; 1x 5,0x25; 1x 6,0x25; 1x 8,0x25	
		<b>9502</b> 1x 105.0	
		<b>9503</b> 1x 105.0	
		<b>K70</b> 1x 50,0x70,0	

## Bicycle Set 3

Mycket kompakt cykelverktygssats med spärrhandtag, bits, hylsor och ett bitshandtag. Perfekt som universell följeslagare vid allmänt skruvningsarbete. Högkvalitativt bitshandtag med Kraftform Plus-grepp för behagligt ergonomiskt arbete, utan blåsor och valkar.

Hårda greppzoner för hög arbetshastighet, mjuka greppzoner för hög momentöverföring. Bitsspärrhandtag för snabbt arbete då maskinskruvning eller konventionella handverktyg inte är möjligt av utrymmesskäl.

Snabb omkoppling från vänster- till högergång och omvänt med omkopplingsspaken. Snabb vridning (med tummen) tack vare räfflingen på spärrhuvudet.

Enkel hantering, även med bara en hand. Ergonomiskt konstruerat spärrhuvud/-handtag: Kraftform-geometri ger perfekta kontaktytor för fingrarna. Genom att bitsen sätts direkt i spärrhuvudet går det att komma åt i mycket trånga utrymmen. Liten returvinkel på 6° för precist arbete.

Robust sänksmitt helstålsutförande. Moment på över 65 Nm. Bitshållaren Rapidaptor med frihjulshylsa: Kan användas som förlängning, för blixtsnabba bitsbyten utan hjälpverktyg, även de minsta bitsstorlekarna med endast en hand. Seghårdade bits, för universell användning.

Hand- och maskinhylsor för så gott som alla ändamål. Med verktygsväljare Take it easy med färgkodning enligt storlek – för enkelt och snabbt val av rätt verktyg. Bra grepp som är enkelt att få tag på, även med oljiga händer. Med kulsparrspår.

För sexkantsskruvar och -muttrar.

Av mattförkromat krom-vanadin-stål.

- vKompakt sats skruvningsverktyg med 41 delar för cykelreparation – lätt att ta med på rundan
- Praktiskt verktygssortiment som tillåter vem som helst att justera och reparera sin cykel
- Verktyg för de vanligaste skruvprofilerna på standardcyklar, mountainbikes och elcyklar
- Med verktygsväljare Take it easy: Färgkodning efter storlekar
- Robust, ytskonande och kompakt textildodral med låg vikt
- Inkluderar två däckavtagare med extra funktioner

## Bicycle Set 3

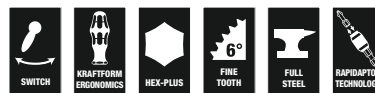

Code	EAN		
05004172001	4013288 211248		1
		8001 A 1x 1/4"x87,0	
		813 1x 1/4"x78	
		889/4/1 K 1x 1/4"x50	
		870/1 1x 1/4"x25 <sup>1)</sup>	
		8790 HMA 1x 5,5x23,0; 1x 6,0x23,0; 1x 7,0x23,0; 1x 8,0x23,0; 1x 10,0x23,0; 1x 13,0x23,0; 1x 15,0x23,0	
		851/1 TZ PH 1x PH 1x25; 2x PH 2x25; 1x PH 3x25	
		867/1 TZ TORX® 1x TX 10x25; 1x TX 15x25; 2x TX 20x25; 2x TX 25x25; 1x TX 27x25; 1x TX 30x25; 1x TX 40x25	
		800/1 TZ 1x 0,5x4,0x25; 1x 0,6x4,5x25; 1x 1,0x5,5x25	
		840/1 Z Hex-Plus 1x 2,0x25; 1x 2,5x25; 1x 3,0x25; 1x 4,0x25; 1x 5,0x25; 1x 6,0x25; 1x 8,0x25	
		842/1 Z 1x 2,5x25; 1x 3,0x25; 1x 4,0x25; 1x 5,0x25; 1x 6,0x25	
		9502 1x 105.0	
		9503 1x 105.0	
		K120 1x 50,0x120,0	

<sup>1)</sup>Med kula, för handmanövrerade hylsmejselinsatser

## Bicycle Set 3 A

Cykelverktygssats med spärrhandtag, bits, hylsor och ett bitshandtag i mycket kompakt format. Perfekt som universell följeslagare vid allmänt skruvningsarbete. Det speciella: Satsen innehåller två fodral – ett för hela satsen och ett litet mjukt fodral för att lätt kunna ta med verktygssatsen i tröjfickan på cykelturen. Det mjuka fodralet har öglor för CO<sub>2</sub>-patroner (patroner ingår inte).

Med praktiskt kedjeverktyg (kedjebrytare och kedjehållare) för reparation av cykelkedjor.

Högkvalitativt bitshandtag med Kraftform Plus-grepp för behagligt ergonomiskt arbete. Bitsspärrhandtag för snabbt arbete där det inte finns plats för skruvdragare och konventionella handverktyg. Snabb omkoppling från vänster- till högergång och omvänt med omkopplingsspaken. Snabb vridning (med tummen) tack vare räfflingen på spärrhuvudet. Enkel hantering, även med bara en hand. spärrhuvud/spärrspak med ergonomisk form: Kraftform-geometri med perfekt utformade anliggningsytor för fingrarna. Den direkta bitshållaren i spärrhuvudet gör verktyget utpräglat lågt och det kan användas vid låga arbetshöjder. Liten returvinkel på 6° för precist arbete. Robust sänksmitt helstålsutförande. Klarar moment över 65 Nm. Bitshållaren Rapidaptor med frihjulshylsa: Kan användas som förlängning, för blixtnsnabb bitsbyte utan hjälpverktyg och med bara en hand – även vid mycket små bits.

Zyklop-hylsor med färgkodning enligt storlek samt med storleksstämpel – så att man enkelt och snabbt hittar rätt hylsa. Räffling på bakre delen för enkel hantering även med oljiga händer. Med kulsparrspår. För sexkantsskruvar och -muttrar. Av mattförokromat krom-vanadin-stål.

Med däckavtagaren av glasfiberarmerad plast är det enkelt att bända av däcken, säkert och utan att skada fälgen. En däckavtagare med ventilverktyg, en däckavtagare med 1/4" bitshållare.

- Kompakt sats skruvningsverktyg med 41 delar för cykelreparation – lätt att ta med på rundan
- Praktiskt verktygssortiment som tillåter vem som helst att justera och reparera sin cykel
- Verktyg för de vanligaste skruvprofilerna på standardcyklar, mountainbikes och elcyklar
- Med verktygsväljare "Take it easy": Färgkodning efter storlekar
- Robust, ytskonande och kompakt textildodral med låg vikt
- Inkluderar två däckavtagare med extra funktioner

## Bicycle Set 3 A



Code	EAN		
05004183001	4013288 227607		1
		8001 A 1x 1/4"x87,0	
		813 1x 1/4"x78	
		3899/4/1 1x 1/4"x100	
		889/4/1 K 1x 1/4"x50	
		870/1 1x 1/4"x25 <sup>1)</sup>	
		8790 HMA 1x 5,5x23,0; 1x 6,0x23,0; 1x 8,0x23,0; 1x 9,0x23,0; 1x 10,0x23,0; 1x 13,0x23,0; 1x 15,0x23,0	
		851/1 TZ 1x PH 1x25; 1x PH 2x25	
		867/1 TZ TORX® 1x TX 10x25; 1x TX 15x25; 1x TX 20x25; 1x TX 25x25; 1x TX 27x25; 1x TX 30x25	
		800/1 TZ 1x 0,5x4,0x25; 1x 0,6x4,5x25	
		840/1 Z 1x 2,0x25; 1x 2,5x25; 1x 3,0x25; 1x 4,0x25; 1x 5,0x25; 1x 6,0x25; 1x 8,0x25	
		842/1 Z 1x 2,5x25; 1x 3,0x25; 1x 4,0x25; 1x 5,0x25; 1x 6,0x25	
		9502 1x 105,0	
		9503 1x 105,0	
		9513 Kedjebrytare	
		9512 Kedjekrok	
		9481 1x 203,0x85,0	
		9480 1x 90,0x135,0	
		Kardborreband 120 1x 50,0x120,0	

<sup>1)</sup>Med kula, för handmanövrerade hylsmejselinsatser

## Bicycle Set 9

Många cykelverktyg på minimalt utrymme. Sorteringen av de 9 bitsen av rostfritt stål efter fattning och storlek ger snabb åtkomst till rätt verktyg. Med Weras bitspärrehandtag Zyklus Mini 1 i sänksmitt helstålsutförande.

Fintandad mekanism med 60 tänder tillåter en så liten returvinkel som 6° för precist arbete. Det räfflade hjulet gör det möjligt att skruva snabbt i trånga utrymmen när det inte finns utrymme för spärrehandtag. Enkel vänster-/högeromkoppling.

Ergonomiskt konstruerat spärrehuvud och -handtag. Med verktygsväljare Take it easy med färgkodning efter storlek – för enkelt och snabbt val av rätt verktyg.

- Zyklus Mini-sats, 10 delar
- Mini-spärrehandtag, för direkt montering av 1/4"-hylsor
- Sänksmitt helstålsutförande för moment på över 65 Nm
- Tätstegad spärrmekanik och kort returvinkel på 6°
- Rostfritt stål bits

## Bicycle Set 9



Code	EAN		
05004177001	4013288 220646		1
		<b>8001 A</b> 1x 1/4"x87,0	
		<b>3851/1 TS PH</b> 1x PH 2x25	
		<b>3867/1 TS TORX®</b> 1x TX 10x25; 1x TX 25x25	
		<b>3840/1 TS</b> 1x 2,0x25; 1x 2,5x25; 1x 3,0x25; 1x 4,0x25; 1x 5,0x25; 1x 6,0x25	





### 8008 A Zyklop Mini 3 spärrhandtag med 1/4"-fattning

Wera Zyklop Mini 3 spärrhandtag, för 1/4"-hylsor. Enkel hantering, även med bara en hand där utrymmet för skruvning är begränsat. Sänksmitt helstålsutförande.

Fintandad mekanism med 60 tänder ger en så liten returvinkel som 6° för precist arbete.

Det räfflade hjulet gör det möjligt att skruva snabbt i trånga utrymmen när det inte finns utrymme för spärrhandtag.

Enkel vänster-/högeromkoppling. Ergonomiskt konstruerat spärrhuvud och -handtag.

- Mini-spärrhandtag, för direkt montering av 1/4"-hylsor
- Sänksmitt helstålsutförande för moment på över 65 Nm
- Tätstegad spärrmekanik och kort returvinkel på 6°
- Enkel vänster-/högeromkoppling
- Perfekt för trånga skruvsituationer

### 8008 A Zyklop Mini 3 spärrhandtag med 1/4"-fattning



Code	EAN	□	mm						
05003793001	211699	1/4"	87,0						1

### 8790 FA Zyklop-hylsmejselinsats med 1/4" och sexkants Hex 11-fattning

Zyklop-hylsmejselinsats med 1/4" och sexkantsfattning för manuell skruvning med ett 1/4" spärrhandtag.

### 8790 FA Zyklop-hylsmejselinsats med 1/4" och sexkants Hex 11-fattning



	EAN	⊕	mm	mm	mm	mm	mm	
<b>Code</b>	4013288	⊕	mm	mm	mm	mm	mm	
05003665001	179623	4,0	9,5	6,4	11,8	18,0		1
05003666001	179630	4,5	9,5	7,0	11,8	18,0		1
05003667001	179647	5,0	9,5	7,6	11,8	18,0		1
05003668001	179654	5,5	9,5	8,2	11,8	18,0		1
05003669001	179661	6,0	9,5	9,2	11,8	18,0		1
05003670001	183408	7,0	9,5	10,4	11,8	18,0		1
05003675001	179678	8,0	9,5	11,5	11,8	18,0		1
05003690001	179685	10,0	9,5	13,8	11,8	18,0		1
05003684001	183415	12,0	9,5	16,8	11,8	18,0		1
05003685001	179692	13,0	9,5	17,8	11,8	18,0		1





# U-nyckel Joker

## Joker – Allt kan göras bättre.



Högkvalitativ, metrisk U-ringspärrnyckel från Wera: Allt som en skruvmejsel måste kunna. Och mycket mer. Snabbare, bättre, snyggare. En riktig joker i leken.

Den nya generationen U-ringspärrnycklar. För sexkantsskruvar och -muttrar. Med hållarfunktion i form av en metallplatta i U-del, vilket minskar risken att man tappar skruvar och muttrar. Den utbytbara metallplattan i U-nyckeln har extra hårda tänder som säkrar skruvar och muttrar och minskar risken för glidning.

Det integrerade ändanslaget hindrar att skruvskaften glider nedåt och gör det möjligt att överföra stora moment. Dubbelsexkant-geometrin säkerställer en formlåsnande anslutning till skruv eller mutter och minskar därigenom risken för glidning.

Returvinkeln på bara 30° på U-sidan gör att man inte behöver vrida nyckeln lika ofta. Spärrmekanismen på ringsidan med mycket fin tandning (80 tänder) ger hög flexibilitet även i trånga utrymmen.

Den speciella smidda geometrin säkerställer hög momentöverföring och hög böjstyvhet. Tillverkad av högpresterande krom-molybdenstål med nickelkrombeläggning för bästa korrosionsskydd. Med verktygsväljare „Take it easy“: Färgkodning enligt storlekar.

- Med praktisk hållarfunktion genom metallplatta i öppningen
- Ändanslaget hindrar glidning
- Dubbelsexkant-geometri minskar risken för glidning
- Ändvinkel på bara 30°
- Med verktygsväljare „Take it easy“: Färgkodning enligt storlekar

## 6000 Joker U-ringspärrnyckel



	EAN							
Code			mm	mm	mm	mm	mm	
05073268001	167309		8	144	20	5,5	18	3
05073270001	164360		10	159	22	5,5	21	3
05073271001	167316		11	165	25	6,3	22	3
05073272001	167323		12	170,7	26,3	6,6	25	3
05073273001	164377		13	177	27,3	7	25	3
05073274001	167330		14	188	29,3	7,5	28	3
05073275001	167347		15	200	32,3	7,8	28,5	3
05073276001	167392		16	212	35	8,2	32,7	3
05073277001	164384		17	224	37,2	8,5	32,7	3
05073278001	167408		18	235	39	9	33,8	3
05073279001	164391		19	246	42	9,5	34,8	3

## 6000 Joker U-ringspärrnyckel, tummått



	EAN							
Code				mm	mm	mm	mm	
05073280001	167354		5/16"	144	20	5,5	18	3
05073281001	167361		3/8"	159	22	5,5	21	3
05073282001	167378		7/16"	165	25	6,3	22	3
05073283001	167385		1/2"	177	27,3	7	25	3
05073284001	167415		9/16"	188	29,3	7,5	28	3
05073285001	167422		5/8"	212	35	8,2	32,7	3
05073286001	167439		11/16"	235	39	9	33,8	3
05073287001	167446		3/4"	246	42	9,5	34,8	3

### 9630 Magnetlist 6000 Joker 1 U-ringspärrnyckelsats

- 11 delar
- Listen fäster säkert på metallytor tack vare en stark magnet. Alternativt kan listen skruvas fast på vägg
- Klämmorna på listen håller verktygen i ett stadigt grepp

### 9630 Magnetlist 6000 Joker 1 U-ringspärrnyckelsats



Code	EAN		
05020014001	228949		1
		<b>6000 Joker</b> 1x 8x144; 1x 10x159; 1x 11x165; 1x 12x170,7; 1x 13x177; 1x 14x188; 1x 15x200; 1x 16x212; 1x 17x224; 1x 18x235; 1x 19x246	
		<b>9610</b> 1x 30,0x370,0	

### 9631 Magnetlist 6000 Joker 2 U-ringspärrnyckelsats

- 5 delar

### 9631 Magnetlist 6000 Joker 2 U-ringspärrnyckelsats



Code	EAN		
05020015001	229847		1
		<b>6000 Joker</b> 1x 8x144; 1x 10x159; 1x 13x177; 1x 17x224; 1x 19x246	
		<b>9610</b> 1x 30,0x370,0	

### 9632 Magnetlist 6000 Joker Imperial 1 U-ringspärrnyckelsats

- 8 delar

### 9632 Magnetlist 6000 Joker Imperial 1 U-ringspärrnyckelsats



Code	EAN		
05020016001	229861		1
		<b>6000 Joker Imperial</b> 1x 5/16"x144; 1x 3/8"x159; 1x 7/16"x165; 1x 1/2"x177; 1x 9/16"x188; 1x 5/8"x212; 1x 11/16"x235; 1x 3/4"x246	
		<b>9610</b> 1x 30,0x370,0	

### 6000 Joker 11 Set 1 U-ringspärrnyckel-sats

- I robust vikfodral

#### 6000 Joker 11 Set 1 U-ringspärrnyckel-sats



Code	EAN		
05020013001	4013288 167521		1
<b>6000 Joker</b> 1x 8x144; 1x 10x159; 1x 11x165; 1x 12x170,7; 1x 13x177; 1x 14x188; 1x 15x200; 1x 16x212; 1x 17x224; 1x 18x235; 1x 19x246			

### 6000 Joker 8 Imperial Set 1 U-ringspärrnyckel-sats, tummått

- I robust vikfodral

#### 6000 Joker 8 Imperial Set 1 U-ringspärrnyckel-sats, tummått

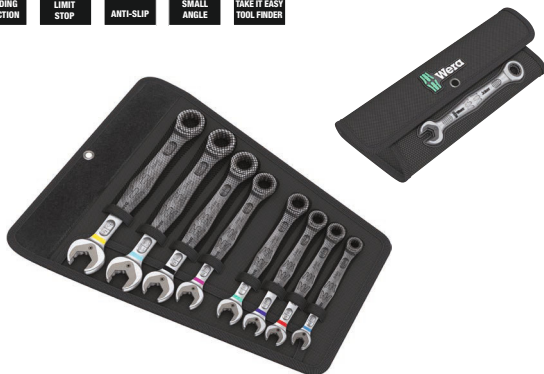

Code	EAN		
05020012001	4013288 167514		1
<b>6000 Joker Imperial</b> 1x 5/16"x144; 1x 3/8"x159; 1x 7/16"x165; 1x 1/2"x177; 1x 9/16"x188; 1x 5/8"x212; 1x 11/16"x235; 1x 3/4"x246			

### 6000/6002 Joker 6 Set 1 U-ringspärrnyckel och U-dubbelnnyckel-sats

- U-dubbelnnyckeln Joker är idealisk för montering av kontermuttrar.
- I robust vikfodral

#### 6000/6002 Joker 6 Set 1 U-ringspärrnyckel och U-dubbelnnyckel-sats



Code	EAN		
05020022001	4013288 173034		1
<b>6000 Joker</b> 1x 10x159; 1x 13x177; 1x 17x224; 1x 19x246 <b>6002 Joker Double</b> 1x 10x13x167; 1x 17x19x235			

### 6000 Joker 4 Set 1 U-ringspärrnyckel-sats

- I robust vikfodral

#### 6000 Joker 4 Set 1 U-ringspärrnyckel-sats



Code	EAN		
05073290001	4013288 164407		1
<b>6000 Joker</b> 1x 10x159; 1x 13x177; 1x 17x224; 1x 19x246			



## 6000 Joker 4 Imperial Set 1 U-ringspärrnyckel-sats, tummått

- I robust vikfodral

### 6000 Joker 4 Imperial Set 1 U-ringspärrnyckel-sats, tummått



Code	EAN		
05073295001	167460		1
		<b>6000 Joker Imperial</b> 1x 7/16"x165; 1x 1/2"x177; 1x 9/16"x188; 1x 3/4"x246	
		<b>Kardborreband 120</b> 1x 50,0x120,0	

## 6001 Joker Switch

Joker U-ringspärrnyckel med vinklad spärrände och omkopplingspak. Med hållarfunktion i form av en metallplatta i U-delen, vilket minskar risken att man tappar skruvar och muttrar.

Det integrerade ändanslaget hindrar att skruvskallen glider nedåt och gör det möjligt att överföra stora moment.

Den utbytbara metallplattan i U-nyckeln har extra hårda tänder som säkrar skruvar och muttrar och minskar risken för glidning.

Dubbelsexkant-geometrin säkerställer en formlåsande anslutning till skruv eller mutter och minskar därigenom risken för glidning. Returvinkeln på bara 30° på U-sidan gör att man inte behöver vrida nyckeln lika ofta.

Den omkopplingsbara spärrmekanismen på ringsidan med mycket fin tandning (80 tänder) ger hög flexibilitet även i trånga utrymmen. Hörbart precis spärrmekanism.

Den robusta, tvådelade spärrmekanismen ger verktyget mycket hög livslängd.

Med spärrändan vinklad 15° för säkert arbete vid höga moment. Den speciella smidda geometrin säkerställer hög momentöverföring och hög böjstyvhet.

Tillverkad av högpresterande krom-molybdenstål med nickel-krombeläggning för bästa korrosionsskydd. Med verktygsväljare „Take it easy“: Färgkodning enligt storlekar.

- Med praktisk hållarfunktion genom metallplatta i öppningen
- Ändanslaget hindrar glidning
- Med tätstegad och robust spärrmekanism
- Spärrändan vinklad 15°
- Med verktygsväljare „Take it easy“: Färgkodning enligt storlekar

## 6001 Joker Switch U-ringspärrnyckel, omkopplingsbar



Code	EAN							
05020064001	184696		8	144	20,3	5,5	18	3
05020065001	183903		10	159	23	5,5	21,5	3
05020066001	183910		11	165	24,3	6,3	22	3
05020067001	183927		12	171	26,3	6,6	25	3
05020068001	184702		13	179	27,3	7	26	3
05020069001	184719		14	187	30	7,5	28	3
05020070001	184726		15	199	32	7,8	28,8	3
05020071001	184733		16	213	35	8,2	31,7	3
05020072001	184740		17	225	37	8,5	33	3
05020073001	184757		18	234	39,5	9	34	3
05020074001	184764		19	246	42	9,5	34,7	3

## 6001 Joker Switch U-ringspärrnyckel, omkopplingsbar, tummått



Code	EAN							
05020075001	184788		5/16"	144	20,3	5,5	18	3
05020076001	184795		3/8"	159	23	5,5	21,5	3
05020077001	184801		7/16"	165	24,3	6,3	22	3
05020078001	184818		1/2"	171	26,3	6,6	25	3
05020079001	184825		9/16"	187	30	7,5	28	3
05020080001	184832		5/8"	213	35	8,2	31,7	3
05020081001	184849		11/16"	234	39,5	9	34	3
05020082001	184771		3/4"	246	42	9,5	34,7	3

## 6002 Joker U-dubbelnyckel

- Med praktisk hållarfunktion genom metallplatta i öppningen
- Ändarslaget hindrar glidning
- Dubbelsexkant-geometri minskar risken för glidning
- Ändvinkel på bara 30°
- Med verktygsväljare „Take it easy“: Färgkodning enligt storlekar

### 6002 Joker U-dubbelnyckel



Code	EAN								
			mm	mm	mm	mm	mm	mm	
05020259001	219015		8	20	10	23	5,5	3	
05003760001	173010		10	23	13	27	5,5	3	
05003765001	173027		17	37	19	42	8,5	3	
05020260001	212764		20	48	22	51	10	3	
05020261001	212771		22	48	24	51	10	3	
05020262001	212788		24	51	27	60	11	3	
05020263001	212795		27	63	32	66	12	3	
05020264001	212801		30	63	32	66	12	3	

## 6001 Joker Switch 11 Set 1 U-ringspärrnyckel-sats

- Kompakt och robust textilbox med låg vikt och liten volym

### 6001 Joker Switch 11 Set 1 U-ringspärrnyckel-sats



Code	EAN									
			mm	mm	mm	mm	mm	mm		
05020091001	184160								1	
			<b>6001 Joker Switch</b> 1x 8x144; 1x 10x159; 1x 11x165; 1x 12x171; 1x 13x179; 1x 14x187; 1x 15x199; 1x 16x213; 1x 17x225; 1x 18x234; 1x 19x246							
			<b>Kardborreband 240</b> 1x 50,0x240,0							

## 6001 Joker Switch 8 Imperial Set 1 U-ringspärrnyckel-sats, tummått

- Kompakt och robust textilbox med låg vikt och liten volym

### 6001 Joker Switch 8 Imperial Set 1 U-ringspärrnyckel-sats, tummått



Code	EAN									
			mm	mm	mm	mm	mm	mm		
05020093001	184153								1	
			<b>6001 Joker Switch Imperial</b> 1x 5/16"x144; 1x 3/8"x159; 1x 7/16"x165; 1x 1/2"x171; 1x 9/16"x187; 1x 5/8"x213; 1x 11/16"x234; 1x 3/4"x246							
			<b>Kardborreband 240</b> 1x 50,0x240,0							

## 6001 Joker Switch 4 Set 1 U-ringspärrnyckel-sats

- I robust vikfodral

### 6001 Joker Switch 4 Set 1 U-ringspärrnyckel-sats



Code	EAN									
			mm	mm	mm	mm	mm	mm		
05020090001	184139								1	
			<b>6001 Joker Switch</b> 1x 10x159; 1x 13x179; 1x 17x225; 1x 19x246							
			<b>Kardborreband 120</b> 1x 50,0x120,0							

## 6001 Joker Switch 4 Imperial Set 1 U-ringspärrnyckel-sats, tummått

- I robust vikfodral

### 6001 Joker Switch 4 Imperial Set 1 U-ringspärrnyckel-sats, tummått



Code	EAN		
05020092001	184146		1
		<b>6001 Joker Switch Imperial</b> 1x 7/16"x165; 1x 1/2"x171; 1x 9/16"x187; 1x 3/4"x246	
		<b>Kardborreband 120</b> 1x 50,0x120,0	

## 6003 Joker ring-U-nyckel

När installationsutrymmet för skruvningsarbete blir allt mindre krävs verktyg som gör det möjligt att arbeta effektivt även i trånga utrymmen.

Trånga utrymmen kräver ytterligare ansättningspunkter för verktyget. Men kan en U-nyckel modifieras så att verktygets ansättningsmöjligheter ökar? Kombinationen av att U-sidan är vinklad 7,5° och dubbelsexkant-geometrin fördubblar antalet ansättningspunkter.

Upprepad 180° vridning av av verktyget kring sin längdaxel under skruvning ger fyra ansättningsmöjligheter och muttrar och skruvskallar kan greppas med ett intervall på 15°. Joker 6003 med sin smarta öppningsgeometri ger användarna helt nya möjligheter i trånga utrymmen.

Joker 6003 hittar i princip automatiskt sin ansättningspunkt efter varje varv. Den slanka men robusta ringsidan är vinklad 15° mot verktygets längdaxel.

Ytbehandlingen av hög kvalitet ger ett effektivt och långvarigt korrosionsskydd.

Med verktygsväljare „Take it easy“: Färgkodning enligt storlekar.

- Särskilt lämplig för trånga utrymmen
- Den speciella käftgeometrin utvidgar verktygets ansättningsmöjligheter
- Den minimala returvinkeln innebär att skruven greppas med ett intervall på 15°
- Ringsidan är slank och vinklad 15°
- Med verktygsväljare „Take it easy“: Färgkodning enligt storlekar

## 6003 Joker ring-U-nyckel



Code	EAN							
05020190001	219039	5,5	105	16	4	10	3	
05020198001	218780	6	105	16	4	10	3	
05020199001	218773	7	110	17,7	4,2	11,5	3	
05020200001	212528	8	115	19	4,5	12,5	3	
05020219001	220097	9	120	21	4,8	13,5	3	
05020201001	212542	10	125	22	5	15	3	
05020202001	212559	11	135	24,5	5	17	3	
05020203001	212566	12	148	26	5,5	18	3	
05020204001	212696	13	160	27	6	19	3	
05020205001	212702	14	167	29	6	20	3	
05020206001	212719	15	174	32	6	22	3	
05020207001	212726	16	182	35	6,5	23	3	
05020208001	212733	17	190	38	6,5	24,5	3	
05020209001	212740	18	210	39	7,5	26	3	
05020210001	212757	19	230	42	7,5	27,5	3	
05020500001	218797	20	230	45	7,5	29	3	
05020501001	218803	21	260	47	7,5	30	3	
05020502001	218841	22	260	49	7,5	31,5	3	
05020503001	218858	24	280	53	8	36	3	
05020504001	218865	27	300	60	8,5	40	3	
05020505001	218872	30	330	66	9	43	3	
05020506001	218889	32	360	70	9,5	45,5	3	
05020507001	218896	36	460	80	10	50,5	3	

## 6003 Joker ring-U-nyckel, tummått

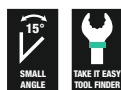

Code	EAN						
05020220001	219046	1/4"	105	16	4	10	3
05020211001	212979	5/16"	115	19	4,5	12,5	3
05020212001	212986	3/8"	125	22	5	15	3
05020213001	212993	7/16"	135	24,5	5	17	3
05020214001	213006	1/2"	160	26	6	19	3
05020215001	213013	9/16"	167	29	6	20	3
05020216001	213020	5/8"	182	35	6,5	23	3
05020217001	213037	11/16"	210	40	7,5	26	3
05020218001	213044	3/4"	230	42	7,5	27,5	3

## 6003 Joker Pedal ring-U-nyckel

Den extra tunna pedalnyckeln 6003 Joker Pedal är idealisk för trånga utrymmen.

- Särskilt lämplig för trånga utrymmen
- Den speciella käftgeometrin utvidgar verktygets ansättningsmöjligheter
- Den minimala returvinkeln innebär att skruven greppas med ett intervall på 15°
- Ringsidan är slank och vinklad 15°
- Joker 6003 Pedal, storlek 15 med tunn nyckeldel för montering och demontering av pedaler
- Med verktygsväljare Take it easy: Färgkodning efter storlekar

### 6003 Joker Pedal ring-U-nyckel



	EAN								
Code	4013288	mm	mm	mm	mm	mm	mm	mm	
05020221001	220677	15	174	32	4,5	22	1		

## 6003 Joker 22 Sats 1 ring-U-nyckelsats

När installationsutrymmet för skruvsarbete blir allt mindre krävs verktyg som gör det möjligt att arbeta effektivt även i trånga utrymmen. Trånga utrymmen kräver ytterligare ansättningspunkter för verktyget.

Men kan en U-nyckel modifieras så att verktygets ansättningsmöjligheter ökar? Kombinationen av att U-sidan är vinklad 7,5° och dubbelsexkant-geometrin fördubblar antalet ansättningspunkter.

Upprepad 180° vridning av verktyget kring sin längdaxel under skruvning ger fyra ansättningsmöjligheter och muttrar och skruvskallar kan greppas med ett intervall på 15°.

Joker 6003 med sin smarta öppningsgeometri ger användarna helt nya möjligheter i trånga utrymmen. Joker 6003 hittar i princip automatiskt sin ansättningspunkt efter varje varv.

Den slanka men robusta ringsidan är vinklad 15° mot verktygets längdaxel. Ytbehandlingen av hög kvalitet ger ett effektivt och långvarigt korrosionsskydd.

Med verktygsväljare Take it easy: Färgkodning efter storlek.

- Ring-U-nyckelsats med 22 delar - särskilt lämplig för trånga utrymmen
- Den speciella käftgeometrin utvidgar verktygets ansättningsmöjligheter
- Den minimala returvinkeln innebär att skruven greppas med ett intervall på 15°
- Ringsidan är slank och vinklad 15°

### 6003 Joker 22 Sats 1 ring-U-nyckelsats

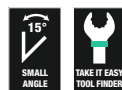

Code	EAN		
05020232001	221087		1
		<b>6003 Joker</b> 1x 5,5x105; 1x 6x105; 1x 7x110; 1x 8x115; 1x 9x120; 1x 10x125; 1x 11x135; 1x 12x148; 1x 13x160; 1x 14x167; 1x 15x174; 1x 16x182; 1x 17x190; 1x 18x210; 1x 19x230; 1x 20x230; 1x 21x260; 1x 22x260; 1x 24x280; 1x 27x300; 1x 30x330; 1x 32x360	

### 6003 Joker 15 Sats 1 ring-U-nyckelsats

- I robust vikfodral

#### 6003 Joker 15 Sats 1 ring-U-nyckelsats



Code	EAN		
05020302001	222657		1
		<b>6003 Joker</b> 1x 5,5x105; 1x 6x105; 1x 7x110; 1x 8x115; 1x 9x120; 1x 10x125; 1x 11x135; 1x 12x148; 1x 13x160; 1x 14x167; 1x 15x174; 1x 16x182; 1x 17x190; 1x 18x210; 1x 19x230	
		<b>Kardborreband 240</b> 1x 50,0x240,0	

### 6003 Joker 11 Sats 1 ring-U-nyckelsats

- I robust vikfodral

#### 6003 Joker 11 Sats 1 ring-U-nyckelsats

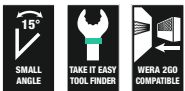

Code	EAN		
05020231001	214195		1
		<b>6003 Joker</b> 1x 8x115; 1x 10x125; 1x 11x135; 1x 12x148; 1x 13x160; 1x 14x167; 1x 15x174; 1x 16x182; 1x 17x190; 1x 18x210; 1x 19x230	
		<b>Kardborreband 240</b> 1x 50,0x240,0	

### 6003 Joker 8 Imperial Sats 1 ring-U-nyckelsats, tummått

- I robust vikfodral

#### 6003 Joker 8 Imperial Sats 1 ring-U-nyckelsats, tummått

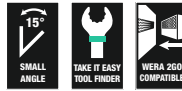

Code	EAN		
05020241001	214201		1
		<b>6003 Joker Imperial</b> 1x 5/16"x115; 1x 3/8"x125; 1x 7/16"x135; 1x 1/2"x160; 1x 9/16"x167; 1x 5/8"x182; 1x 11/16"x210; 1x 3/4"x230	
		<b>Kardborreband 240</b> 1x 50,0x240,0	

### 6003 Joker 5 Sats 1 ring-U-nyckelsats

- I robust vikfodral

#### 6003 Joker 5 Sats 1 ring-U-nyckelsats

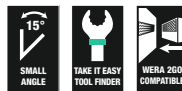

Code	EAN		
05020230001	214171		1
		<b>6003 Joker</b> 1x 8x115; 1x 10x125; 1x 13x160; 1x 17x190; 1x 19x230	
		<b>Kardborreband 120</b> 1x 50,0x120,0	



## Bicycle Set 10

U-nyckelsats Joker 6003 i 5 delar med extra smalt utförande i storlek 15. Eftersom installationsutrymmet för skruvingsarbete på cyklar är litet krävs verktyg som gör det möjligt att arbeta effektivt även i trånga utrymmen.

Trånga utrymmen kräver ytterligare ansättningspunkter för verktyget. Men kan en U-nyckel modifieras så att verktygets ansättningsmöjligheter ökar? Kombinationen av att U-sidan är vinklad 7,5° och dubbelsexkant-geometrin fördubblar antalet ansättningspunkter.

Upprepad 180° vridning av verktyget kring sin längdaxel under skruvning ger fyra ansättningsmöjligheter och muttrar och skruvskallar kan greppas med ett intervall på 15°. Joker 6003 med sin smarta öppningsgeometri ger användarna helt nya möjligheter i trånga utrymmen.

Joker 6003 hittar i princip automatiskt sin ansättningspunkt efter varje varv. Den slanka men robusta ringsidan är vinklad 15° mot verktygets längdaxel. Ytbehandlingen av hög kvalitet ger ett effektivt och långvarigt korrosionsskydd.

Med verktygsväljare Take it easy: Färgkodning efter storlek. Jokerfodralet har ett kardborresystem på baksidan för upphängning på vägg, hylla, verkstadsvagn och Wera 2go-systemet.

- Särskilt lämplig för trånga skruvningsslågen på cykeln
- Den speciella käftgeometrin utvidgar verktygets ansättningsmöjligheter
- Den minimala returvinkeln innebär att skruven greppas med ett intervall på 15°
- Ringsidan är slank och vinklad 15°
- Joker 6003 Pedal, storlek 15 med tunn nyckeldel för montering och demontering av pedaler

### Bicycle Set 10



Code	EAN		
05004178001	4013288 220653		1
		<b>6003 Joker</b> 1x 8x115; 1x 9x120; 1x 10x125; 1x 13x160	
		<b>6003 Joker Pedal</b> 1x 15x174	
		<b>Kardborreband 120</b> 1x 50,0x120,0	

## Bicycle Set 12

U-nyckelsats Joker 6003 i 12 delar med extra smalt utförande i storlek 15. Eftersom installationsutrymmet för skruvingsarbete på cyklar är litet krävs verktyg som gör det möjligt att arbeta effektivt även i trånga utrymmen.

Trånga utrymmen kräver ytterligare ansättningspunkter för verktyget. Men kan en U-nyckel modifieras så att verktygets ansättningsmöjligheter ökar? Kombinationen av att U-sidan är vinklad 7,5° och dubbelsexkant-geometrin fördubblar antalet ansättningspunkter.

Upprepad 180° vridning av verktyget kring sin längdaxel under skruvning ger fyra ansättningsmöjligheter och muttrar och skruvskallar kan greppas med ett intervall på 15°. Joker 6003 med sin smarta öppningsgeometri ger användarna helt nya möjligheter i trånga utrymmen.

Joker 6003 hittar i princip automatiskt sin ansättningspunkt efter varje varv. Den slanka men robusta ringsidan är vinklad 15° mot verktygets längdaxel. Ytbehandlingen av hög kvalitet ger ett effektivt och långvarigt korrosionsskydd.

Med verktygsväljare Take it easy: Färgkodning efter storlek. Jokerfodralet har ett kardborresystem på baksidan för upphängning på vägg, hylla, verkstadsvagn och Wera 2go-systemet.

- Särskilt lämplig för trånga utrymmen
- Den speciella käftgeometrin utvidgar verktygets ansättningsmöjligheter
- Den minimala returvinkeln innebär att skruven greppas med ett intervall på 15°
- Ringsidan är slank och vinklad 15°
- Joker 6003 Pedal, storlek 15 med tunn nyckeldel för montering och demontering av pedaler
- Med verktygsväljare Take it easy: Färgkodning efter storlekar
- I robust vikfodral

### Bicycle Set 12



Code	EAN		
05004181001	4013288 220721		1
		<b>6003 Joker</b> 1x 6x105; 1x 7x110; 1x 8x115; 1x 9x120; 1x 10x125; 1x 11x135; 1x 12x148; 1x 13x160; 1x 14x167; 1x 16x182; 1x 17x190	
		<b>6003 Joker Pedal</b> 1x 15x174	



## 6003 Joker 5 Imperial Sats 1 ring-U-nyckelsats, tummått

- I robust vikfodral

### 6003 Joker 5 Imperial Sats 1 ring-U-nyckelsats, tummått



Code	EAN		
05020240001	214188		1
		<b>6003 Joker Imperial</b> 1x 5/16"x115; 1x 3/8"x125; 1x 1/2"x160; 1x 9/16"x167; 1x 3/4"x230	
		<b>Kardborreband 120</b> 1x 50,0x120,0	

## 6003 Joker 4 Sats 1 ring-U-nyckelsats

När installationsutrymmet för skruvingsarbete blir allt mindre krävs verktyg som gör det möjligt att arbeta effektivt även i trånga utrymmen.

Trånga utrymmen kräver ytterligare ansättningspunkter för verktyget.

Men kan en U-nyckel modifieras så att verktygets ansättningsmöjligheter ökar? Kombinationen av att U-sidan är vinklad 7,5° och dubbelsexkant-geometrin fördubblar antalet ansättningspunkter.

Upprepad 180° vridning av verktyget kring sin längdaxel under skruvning ger fyra ansättningsmöjligheter och muttrar och skruvskallar kan greppas med ett intervall på 15°.

Joker 6003 med sin smarta öppningsgeometri ger användarna helt nya möjligheter i trånga utrymmen. Joker 6003 hittar i princip automatiskt sin ansättningspunkt efter varje varv.

Den slanka men robusta ringsidan är vinklad 15° mot verktygets längdaxel. Ytbehandlingen av hög kvalitet ger ett effektivt och långvarigt korrosionsskydd.

Med verktygsväljare Take it easy: Färgkodning enligt storlekar. Det förslitningsfria materialet i clipet garanterar att U-nyckeln hålls fast och samtidigt är lätt att ta loss.

- Joker U-nyckel i det nya clipet för platsbesparande förvaring i verktygsfodralet

## 6003 Joker 4 Sats 1 ring-U-nyckelsats



Code	EAN		
05020228001	225665		1
		<b>6003 Joker</b> 1x 8x115; 1x 10x125; 1x 12x148; 1x 13x160	



### 6003 Joker Set 4 Imperial Sats 1 ring-U-nyckelsats

- Joker U-nyckel i det nya clipset för platsbesparande förvaring i verktygsfodralet

#### 6003 Joker 4 Imperial Sats 1 ring-U-nyckelsats

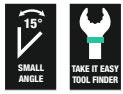

Code	EAN		
05020229001	4013288 225672		1
		<b>6003 Joker Imperial</b> 1x 9/16"x115; 1x 7/8"x125; 1x 7/16"x135; 1x 1/2"x160	

### 9640 Magnetlist 6003 Joker 1 U-ringnyckelsats

- 11 delar
- Listen fäster säkert på metallytor tack vare en stark magnet. Alternativt kan listen skruvas fast på vägg
- Klämmorna på listen håller verktygen i ett stadigt grepp

#### 9640 Magnetlist 6003 Joker 1 U-ringnyckelsats



Code	EAN		
05020233001	4013288 228963		1
		<b>6003 Joker</b> 1x 8x115; 1x 10x125; 1x 11x135; 1x 12x148; 1x 13x160; 1x 14x167; 1x 15x174; 1x 16x182; 1x 17x190; 1x 18x210; 1x 19x230,0	
		<b>9610</b> 1x 30,0x370,0	

### 9641 Magnetlist 6003 Joker 2 U-ringnyckelsats

- 5 delar

#### 9641 Magnetlist 6003 Joker 2 U-ringnyckelsats



Code	EAN		
05020234001	4013288 229854		1
		<b>6003 Joker</b> 1x 8x115; 1x 10x125; 1x 13x160; 1x 17x190; 1x 19x230,0	
		<b>9610</b> 1x 30,0x370,0	

### 9642 Magnetlist 6003 Joker Imperial 1 U-ringnyckelsats

- Tummått
- 8 delar

#### 9642 Magnetlist 6003 Joker Imperial 1 U-ringnyckelsats

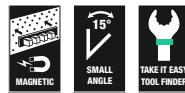

Code	EAN		
05020235001	4013288 229878		1
		<b>6003 Joker Imperial</b> 1x 9/16"x115; 1x 3/8"x125; 1x 7/16"x135; 1x 1/2"x160; 1x 9/16"x167; 1x 5/8"x182; 1x 11/16"x210; 1x 3/4"x230,0	
		<b>9610</b> 1x 30,0x370,0	

## 6004 Joker självinställande U-nyckel

Många användare vill ha ett universalskruvningsverktyg med bredast möjliga användningsområde. Ett enda verktyg för flera metrisk mått och tummått vore det ideala.

Det skulle anpassa sig automatiskt till de olika skruvstorlekarna. Greppa säkert, inte skada något och tillåta hög arbetshastighet. Steglöst parallellt styrda käftar ersätter flera U-nyckeldimensioner.

Den önskade dimensionen ställer in sig automatiskt när verktyget sätts på sexkantsmuttern eller -skruven.

Den integrerade hävstångsmekanismen klämmer fast sexkantsskruven eller -muttern mellan käftarna, vilket avsevärt minskar risken för glidning och skador.

Spärrfunktionen garanterar snabb och konsekvent skruvning utan behov av omtag.

Tack vare de triangelformade greppurtagen i käftarna tillåts en returvinkel på bara 30°. Enskaftskonstruktionen, i kombination med spärrfunktionen och de triangelformade greppurtagen i käftarna, gör det möjligt att arbeta i trånga utrymmen.

Den inställbara Joker 6004 är det universella skruvningsverktyget. Självjusterande. Gripande. Spärrande.

- Joker 6004 ersätter alla skruvnycklar i det angivna dimensionsområdet (metrisk mått och tummått)
- Automatisk och steglös gripning av sexkantsskruvar och -muttrar
- Hävstångsmekanism vid gripning förebygger avglidning och skador
- Snabb och konsekvent skruvning utan behov av omtag, genom mekanisk spärrfunktion
- Returvinkel på bara 30° genom ansättning via de triangelformade greppurtagen i käftarna

## 6004 Joker XS självinställande U-nyckel

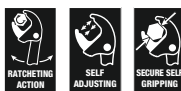

		EAN						
Code	4013288	mm		mm	mm			
05020099001	216892	7-10	1/4"-3/8"	117	7,7			3

## 6004 Joker S självinställande U-nyckel



		EAN						
Code	4013288	mm		mm	mm			
05020100001	211729	10-13	7/16"-1/2"	154	10			3

## 6004 Joker M självinställande U-nyckel



		EAN						
Code	4013288	mm		mm	mm			
05020103001	216908	13-16	1/2"-5/8"	188	12,4			3

### 6004 Joker L självinställande U-nyckel



		EAN						
Code		4013288	mm		mm	mm		
05020101001		214706	16-19	5/8"-3/4"	224	14		3

### 6004 Joker XL självinställande U-nyckel



		EAN						
Code		4013288	mm		mm	mm		
05020104001		216915	19-24	3/4"-15/16"	256	16		2

### 6004 Joker XXL självinställande U-nyckel



		EAN						
Code		4013288	mm		mm	mm		
05020102001		214713	24-32	15/16"-1 1/4"	322	20		3

### 6004 Joker 4 Set 1 självinställande U-nyckelsats

- Det kompakta vikfodralet med fyra justerbara Joker 6004 täcker alla dimensioner med metriska mått och tummått i tillämpningsområdet från 7 till 19 mm eller 1/4" till 3/4"

### 6004 Joker 4 Set 1 självinställande U-nyckelsats



		Code	EAN		
			4013288		
05020110001		217516			1
				6004 Joker XS 1x 7-10 (1/4"-3/8")x117	
				6004 Joker S 1x 10-13 (1/16"-1/2")x154	
				6004 Joker M 1x 13-16 (1/2"-5/8")x188	
				6004 Joker L 1x 16-19 (5/8"-3/4")x224	

## 6005 Joker U-dubbelnyckel

- U-dubbelnyckel Joker
- Särskilt lämplig för trånga utrymmen
- Den speciella käftgeometrin utvidgar verktygets ansättningsmöjligheter
- Den minimala returvinkeln innebär att skruven greppas med ett intervall på 15°
- Med verktygsväljare Take it easy: Färgkodning efter storlekar

### 6005 Joker U-dubbelnyckel



Code	EAN							
Code	EAN		mm	mm	mm	mm	mm	
05020310001	224873		6	16	7	17,7	4	3
05020311001	224880		8	19	9	21	4,5	3
05020312001	224897		10	23	11	25	5	3
05020313001	224903		12	26	13	27	5,5	3

## 6005 Joker 4 Sats 1 U-dubbelnyckelsats

- Joker U-nyckel i det nya clipet för platsbesparande förvaring i verktygsfodralet

### 6005 Joker 4 Sats 1 U-dubbelnyckelsats



Code	EAN		
05020314001	224750		1
		<b>6005 Joker Double</b> 1x 6x7x111,8; 1x 8x9x122,2; 1x 10x11x137,3; 1x 12x13x166	

## 9610 Joker-magnetlist, för upp till 11 U-nycklar, obestyckad

- Listen fäster säkert på metallytor tack vare en stark magnet. Alternativt kan listen skruvas fast på vägg
- Klämmorna på listen håller verktygen i ett stadigt grepp

### 9610 Joker-magnetlist, för upp till 11 U-nycklar, obestyckad

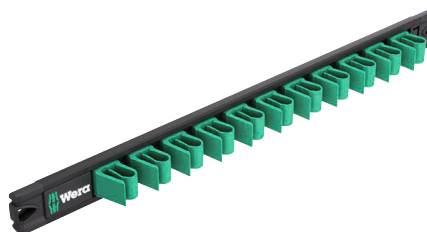

Code	EAN							
Code	EAN	mm	mm					
05136413001	228956	30,0	370,0					1







# L-nycklar

## Hex-Plus – Ger insexskruvar längre liv

Risken att profilen skadas – hålet blir runt försvinner

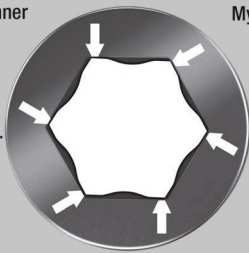

Mycket hög livslängd

## Kraftform Stainless – Rostfritt stål-material som förebygger extern rost

Rostfritt stål-material förebygger extern rost

Industridugligt – säkras genom vakuumphörning

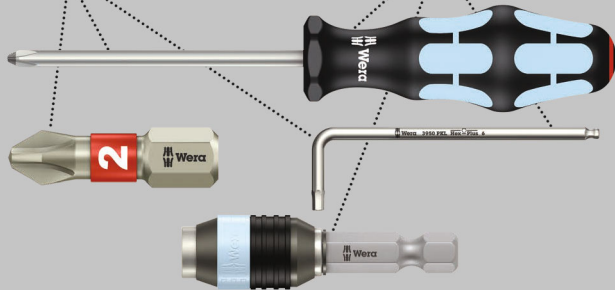

Högkvalitativ L-nyckelsats av rostfritt stål för insexskruvar, från Wera. Rostfritt stål förebygger överföring av extern rost. Hex-Plus-profilen erbjuder större kontaktytor i skruvskaften. Spänningskoncentrationen reduceras till ett minimum, och därmed även risken att skada skruvskaften.

Med sexkantskula på den långa skänkeln: På grund av den sfäriska fattningsprofilen går det att luta verktygsaxeln gentemot skruvaxeln, så att man kan skruva "runt hörnet".

Verktygsväljare Take it easy med färgkodning enligt storlekar. I så gott som förslitningsfritt L-nyckelclip.

- Lösning på problemet med extern rost: Skruva i rostfritt stål med rostfritt stål!
- Hex-Plus – Ger insexskruvar längre liv
- Med verktygsväljare Take it easy: Färgkodning enligt storlekar
- Slitstarkt clip-material för ökad livslängd
- Färgkodat, greppvänligt plastöverdrag, även vid låga temperaturer

## 3950/9 Hex-Plus Multicolour HF Stainless 1 L-nyckelsats, metrisk mått, rostfritt stål, med hållarfunktion

- Från storlek 3,0 håller hållarfunktionen på den långa skänkeln skruvarna säkert på verktyget

### 3950/9 Hex-Plus Multicolour HF Stainless 1 L-nyckelsats, metrisk mått, rostfritt stål, med hållarfunktion

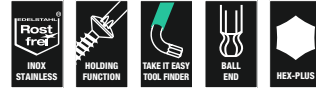

Code	EAN		
	4013288		
05022699001	224477		1
		<b>3950 SPKL Multicolour</b> 1x 1,5x90; 1x 2,0x101; 1x 2,5x112	
		<b>3950 SPKL Multicolour HF</b> 1x 3,0x123; 1x 4,0x137; 1x 5,0x154; 1x 6,0x172; 1x 8,0x195; 1x 10,0x224	

### 3950/9 Hex-Plus Multicolour Stainless 1 L-nyckelsats, metrisk mått, rostfritt stål



Code	EAN		
	4013288		
05022669001	185211		1
		<b>3950 SPKL Multicolour</b> 1x 1,5x90; 1x 2,0x101; 1x 2,5x112; 1x 3,0x123; 1x 4,0x137; 1x 5,0x154; 1x 6,0x172; 1x 8,0x195; 1x 10,0x224	

### 3950/9 Hex-Plus Stainless 1 L-nyckelsats, metrisk mått, rostfritt stål

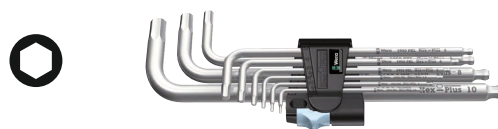

Code	EAN		
	4013288		
05022720001	111364		10
		<b>3950 PKL</b> 1x 1,5x90; 1x 2,0x101; 1x 2,5x112; 1x 3,0x123; 1x 4,0x137; 1x 5,0x154; 1x 6,0x172; 1x 8,0x195; 1x 10,0x224	

**3950/9 Hex-Plus Stainless 1 SB L-nyckelsats, metriskå mått, rostfritt stål**

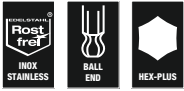

Code	EAN		
05073544001	180377	○	3950 PKL 1x 1,5x90; 1x 2,0x101; 1x 2,5x112; 1x 3,0x123; 1x 4,0x137; 1x 5,0x154; 1x 6,0x172; 1x 8,0x195; 1x 10,0x224

**3950/9 Hex-Plus Imperial Stainless 1 L-nyckelsats, tummått, rostfritt stål**

- I robust vikfodral

**3950/9 Hex-Plus Imperial Stainless 1 L-nyckelsats, tummått, rostfritt stål**

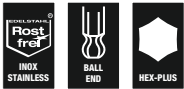

Code	EAN		
05022721001	117281	○	3950 PKL inch 1x 3/32"x112; 1x 7/64"x119; 1x 1/8"x123; 1x 9/64"x130; 1x 5/32"x137; 1x 3/16"x154; 1x 1/4"x185; 1x 5/16"x195; 1x 3/8"x224

**950/9 Hex-Plus Multicolour HF 1 L-nyckelsats, metriskå mått, BlackLaser, med hållarfunktion**

- L-nyckel med hållarfunktion för insexskruvar
- Med sexkantskulhuvud på den långa skänkeln
- Färgkodat, greppvänligt plastöverdrag, även vid låga temperaturer

**950/9 Hex-Plus Multicolour HF 1 L-nyckelsats, metriskå mått, BlackLaser, med hållarfunktion**



Code	EAN		
05022210001	188403	○	950 SPKL Multicolour 1x 1,5x90; 1x 2,0x101; 1x 2,5x112
		○	950 SPKL HF Multicolour 1x 3,0x123; 1x 4,0x137; 1x 5,0x154; 1x 6,0x172; 1x 8,0x195; 1x 10,0x224

**950/9 Hex-Plus Multicolour 1 L-nyckelsats, metriskå mått, BlackLaser**



Code	EAN		
05022089001	180841	○	950 SPKL Multicolour 1x 1,5x90; 1x 2,0x101; 1x 2,5x112; 1x 3,0x123; 1x 4,0x137; 1x 5,0x154; 1x 6,0x172; 1x 8,0x195; 1x 10,0x224

### 950/9 Hex-Plus Multicolour 1 SB L-nyckelsats, metrisk mått, BlackLaser



Code		EAN		
		4013288		
05073593001	165688		<b>950 SPKL Multicolour</b> 1x 1.5x90; 1x 2.0x101; 1x 2.5x112; 1x 3.0x123; 1x 4.0x137; 1x 5.0x154; 1x 6.0x172; 1x 8.0x195; 1x 10.0x224	1

### L-nycklar

L-nycklar sitter säkert i sitt clip

Helgummimaterial för hög livslängd

Bekväm öppnings-/stängningsmekanism

Storleksmärkning på clipet



### 950/9 Hex-Plus Multicolour 2 L-nyckelsats, metrisk mått, BlackLaser

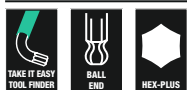

Code		EAN		
		4013288		
05133164001	207517		<b>950 SPKS Multicolour</b> 1x 1,5x50; 1x 2,0x56; 1x 2,5x63; 1x 3,0x71; 1x 4,0x80; 1x 5,0x90; 1x 6,0x100; 1x 8,0x112; 1x 10,0x125	1

### 950/9 Hex-Plus Multicolour 3 L-nyckelsats metrisk mått, BlackLaser

9 L-nycklar med plastöverdrag (SPKL) med rund och greppvänlig form. Plastöverdraget gör arbetet behagligt även vid låga temperaturer och skyddar fingrarna. Alla L-nycklar har färgkodning och storleksmärkning som gör dem lätta att hitta.

Praktisk förvaring i rack 9109 som kan ställas på bordet eller hängas på väggen. Clip 9538 integrerad i racket, som kan tas bort för fältanvändning.

Racket innehåller också en smart avtagbar magnetiserare 9538, med vilken skruvar och verktygspetsar kan magnetiseras (och avmagnetiseras); så skruven behöver inte längre hållas fast med andra handen.

- Rack som kan ställas på bordet eller hängas på vägg
- Clip integrerad i racket – kan tas bort för fältanvändning
- Avtagbar magnet för magnetisering och avmagnetisering av verktyg
- L-nyckel för insexskruvar
- Hex-Plus – Ger insexskruvar längre liv
- Greppvänligt plastöverdrag, särskilt vid låga temperaturer
- Med sexkantkulhuvud på den långa skänkeln
- BlackLaser för utmärkt korrosionsskydd och hög livslängd

### 950/9 Hex-Plus Multicolour 3 L-nyckelsats metrisk mått, BlackLaser



Code		EAN		
		4013288		
05133165001	230294		<b>950 SPKL Multicolour</b> 1x 1,5x90; 1x 2,0x101; 1x 2,5x112; 1x 3,0x123; 1x 4,0x137; 1x 5,0x154; 1x 6,0x172; 1x 8,0x195; 1x 10,0x224	1
			<b>9539</b>	
			<b>9109</b>	
			<b>9538</b>	

### 3950/9 Hex-Plus Multicolour Imperial Stainless 1, L-nyckelsats, tummått, rostfritt stål

Högkvalitativ L-nyckelsats av rostfritt stål för insexskruvar med tummått, från Wera. Rostfritt stål förebygger överföring av extern rost.

Hex-Plus-profilen erbjuder större anliggningsytor i skruvskallen. Spänningskoncentrationen reduceras till ett minimum, och därmed även risken att skada skruvskallen.

Med sexkantsskula på den långa skänkeln: På grund av den sfäriska fattningsprofilen går det att luta verktygsaxeln gentemot skruvaxeln, så att man kan skruva "runt hörnet".

Verktygsväljare Take it easy med färgkodning efter storlek. I så gott som förslitningsfritt L-nyckelclip.

### 3950/9 Hex-Plus Multicolour Imperial Stainless 1, L-nyckelsats, tummått, rostfritt stål



	<b>Code</b>	<b>EAN</b>		
	05022860001	4013288 221360		1
			<b>3950 SPKL Multicolour Imperial</b> 1x 5/64"x101; 1x 3/32"x112; 1x 1/8"x123; 1x 5/32"x137; 1x 3/16"x154; 1x 7/32"x172; 1x 1/4"x185; 1x 5/16"x195; 1x 3/8"x224	

### 950/9 Hex-Plus Multicolour Imperial 1 L-nyckelsats, tummått, BlackLaser

- I robust vikfodral

### 950/9 Hex-Plus Multicolour Imperial 1 L-nyckelsats, tummått, BlackLaser



	<b>Code</b>	<b>EAN</b>		
	05022639001	4013288 182593		1
			<b>950 SPKL inch</b> 1x 5/64"x101; 1x 3/32"x112; 1x 1/8"x123; 1x 5/32"x137; 1x 3/16"x154; 1x 7/32"x172; 1x 1/4"x185; 1x 5/16"x195; 1x 3/8"x224	

### 950/9 Hex-Plus Multicolour Imperial 2 L-nyckelsats, tummått, BlackLaser



	<b>Code</b>	<b>EAN</b>		
	05022640001	4013288 219107		1
			<b>950 SPKL inch</b> 1x 5/64"x101; 1x 3/32"x112; 1x 1/8"x123; 1x 5/32"x137; 1x 3/16"x154; 1x 7/32"x172; 1x 1/4"x185; 1x 5/16"x195; 1x 3/8"x224	

### 950/9 Hex-Plus Multicolour Imperial 3 L-nyckelsats, tummått, BlackLaser

- Tummått

### 950/9 Hex-Plus Multicolour Imperial 3 L-nyckelsats, tummått, BlackLaser



	<b>Code</b>	<b>EAN</b>		
	05022641001	4013288 230188		1
			<b>950 SPKS Multicolour, tummått</b> 1x 5/64"x50; 1x 3/32"x56; 1x 1/8"x63; 1x 5/32"x71; 1x 3/16"x80; 1x 7/32"x90; 1x 1/4"x100; 1x 5/16"x112; 1x 3/8"x125	

### 950/7 Hex-Plus Multicolour Magnet 1 L-nyckelsats, metriskått, BlackLaser

- Ofta är det till hjälp att skruven hålls fast av magnetisk kraft från L-nyckeln. Wera-clip med magnetiserare ger denna fördel i en handvändning.

### 950/7 Hex-Plus Multicolour Magnet 1 L-nyckelsats, metriskått, BlackLaser

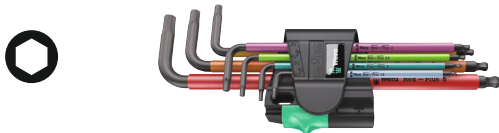
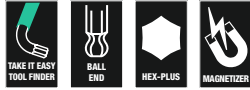

Code	EAN		
05022534001	183750		5
		<b>950 SPKL Multicolour</b> 1x 1,5x90; 1x 2,0x101; 1x 2,5x112; 1x 3,0x123; 1x 4,0x137; 1x 5,0x154; 1x 6,0x172	

### 950/9 L Hex-Plus HF 1 L-nyckelsats, metriskått, förkromad, med hållarfunktion

- Hållarfunktionen på den långa skänkeln håller skruvarna säkert på verktyget
- Bra korrosionsskydd genom förkromning

### 950/9 L Hex-Plus HF 1 L-nyckelsats, metriskått, förkromad, med hållarfunktion



Code	EAN		
05022130001	207227		1
		<b>950 L</b> 1x 1,5x90 <sup>1)</sup> ; 1x 2,0x100; 1x 2,5x112	
		<b>950 L HF</b> 1x 3,0x126; 1x 4,0x140; 1x 5,0x160; 1x 6,0x180; 1x 8,0x200; 1x 10,0x219	

<sup>1)</sup>Konventionell sexkantsprofil

### 950/9 Hex-Plus 1 L-nyckelsats, metriskått, förkromad



Code	EAN		
05022087001	104816		10
		<b>950 PKL</b> 1x 1,5x90 <sup>1)</sup> ; 1x 2,0x100; 1x 2,5x112; 1x 3,0x126; 1x 4,0x140; 1x 5,0x160; 1x 6,0x180; 1x 8,0x200; 1x 10,0x219	

<sup>1)</sup>Konventionell sexkantsprofil

### 950/9 Hex-Plus 1 SB L-nyckelsats, metriskått, förkromad



Code	EAN		
05073391001	030160		1
		<b>950 PKL</b> 1x 1,5x90 <sup>1)</sup> ; 1x 2,0x100; 1x 2,5x112; 1x 3,0x126; 1x 4,0x140; 1x 5,0x160; 1x 6,0x180; 1x 8,0x200; 1x 10,0x219	

<sup>1)</sup>Konventionell sexkantsprofil

### 950/9 Hex-Plus 2 L-nyckelsats, metriskått, förkromad



Code	EAN		
05021909001	111937		10
		<b>950 L</b> 1x 1,5x90 <sup>1)</sup> ; 1x 2,0x100; 1x 2,5x112; 1x 3,0x126; 1x 4,0x140; 1x 5,0x160; 1x 6,0x180; 1x 8,0x200; 1x 10,0x219	

<sup>1)</sup>Konventionell sexkantsprofil



### 950/9 Hex-Plus 3 L-nyckelsats, metriska mått, förkromad

- Kort utförande
- Med sexkantskulhuvud på den långa skänkeln

#### 950/9 Hex-Plus 3 L-nyckelsats, metriska mått, förkromad



Code	EAN		
	4013288		
05133163001	112255		10
		○ 950 PKS 1x 1,5x50 <sup>1)</sup> ; 1x 2,0x56; 1x 2,5x63; 1x 3,0x71; 1x 4,0x80; 1x 5,0x90; 1x 6,0x100; 1x 8,0x112; 1x 10,0x125	

<sup>1)</sup>Konventionell sexkantsprofil

### 950/9 Hex-Plus 4 L-nyckelsats, metriska mått, förkromad

- Extra kort skänkel för svåråtkomliga skruvar
- Med sexkantskulhuvud på den långa skänkeln

#### 950/9 Hex-Plus 4 L-nyckelsats, metriska mått, förkromad

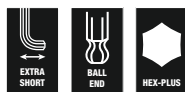

Code	EAN		
	4013288		
05073594001	139177		1
		○ 950 PKLS 1x 1,5x90 <sup>1)</sup> ; 1x 2,0x100; 1x 2,5x112; 1x 3,0x126; 1x 4,0x140; 1x 5,0x160; 1x 6,0x180; 1x 8,0x200; 1x 10,0x219	

<sup>1)</sup>Konventionell sexkantsprofil

### 950/9 Hex-Plus 5 L-nyckelsats, metriska mått, förkromad



Code	EAN		
	4013288		
05021406001	111890		10
		○ 950 1x 1,5x45 <sup>1)</sup> ; 1x 2,0x50; 1x 2,5x56; 1x 3,0x63; 1x 4,0x70; 1x 5,0x80; 1x 6,0x90; 1x 8,0x100; 1x 10,0x112	

<sup>1)</sup>Konventionell sexkantsprofil.

### 950/9 Hex-Plus 6 L-nyckelsats, metriska mått, BlackLaser

- BlackLaser för utmärkt korrosionsskydd och hög livslängd

#### 950/9 Hex-Plus 6 L-nyckelsats, metriska mått, BlackLaser



Code	EAN		
	4013288		
05022086001	104809		10
		○ 950 PKL BM 1x 1,5x90 <sup>1)</sup> ; 1x 2,0x100; 1x 2,5x112; 1x 3,0x126; 1x 4,0x140; 1x 5,0x160; 1x 6,0x180; 1x 8,0x200; 1x 10,0x219	

<sup>1)</sup>Konventionell sexkantsprofil

### 950/9 Hex-Plus 6 SB L-nyckelsats, metriska mått, BlackLaser



Code	EAN		
	4013288		
05073596001	106414		1
		○ 950 PKL BM 1x 1,5x90 <sup>1)</sup> ; 1x 2,0x100; 1x 2,5x112; 1x 3,0x126; 1x 4,0x140; 1x 5,0x160; 1x 6,0x180; 1x 8,0x200; 1x 10,0x219	

<sup>1)</sup>Konventionell sexkantsprofil

### 950/9 Hex-Plus 7 L-nyckelsats, metriska mått, BlackLaser

- Kort utförande

#### 950/9 Hex-Plus 7 L-nyckelsats, metriska mått, BlackLaser



Code	EAN		
	4013288		
05021737001	112286		10
		○ 950 BM 1x 1,5x45 <sup>1)</sup> ; 1x 2,0x50; 1x 2,5x56; 1x 3,0x63; 1x 4,0x70; 1x 5,0x80; 1x 6,0x90; 1x 8,0x100; 1x 10,0x112	

<sup>1)</sup>Konventionell sexkantsprofil

**950/9 Hex-Plus 8 L-nyckelsats, metriska mått, förkromad**  
9 förkromade L-nycklar med Hex-Plus för att hantera rundslitna skruvar ger ett komplett verktygssortiment för insexskruvar.

Praktisk förvaring i rack som kan ställas på bordet eller hängas på vägg. Clip integrerat i racket för fältanvändning.

Dessutom innehåller racket en smart avtagbar magnetiserare, med vilken skruvar och verktygsspetsar kan magnetiseras (och avmagnetiseras) – så att skruven inte längre behöver hållas fast med andra handen.

- Rack som kan ställas på bordet eller hängas på vägg
- Clip integrerad i racket – kan tas bort för fältanvändning
- Avtagbar magnet för magnetisering och avmagnetisering av verktyg

**950/9 Hex-Plus 8 L-nyckelsats, metriska mått, förkromad**



	<b>Code</b>	<b>EAN</b>		
	05022102001	4013288 230171		1
			<b>950 PKL</b> 1x 1,5x90 <sup>1)</sup> ; 1x 2,0x100; 1x 2,5x112; 1x 3,0x126; 1x 4,0x140; 1x 5,0x160; 1x 6,0x180; 1x 8,0x200; 1x 10,0x219	
			<b>9109</b>	
			<b>9536</b>	
			<b>9538</b>	
<sup>1)</sup> Konventionell sexkantsprofil				

**950/7 Hex-Plus Magnet 1 L-nyckelsats, metriska mått, förkromad**

- Ofta är det till hjälp att skruven hålls fast av magnetisk kraft från L-nyckeln. Wera-clip med magnetiserare ger denna fördel i en handvändning.

**950/7 Hex-Plus Magnet 1 L-nyckelsats, metriska mått, förkromad**



<b>Code</b>	<b>EAN</b>		
05022101001	4013288 111968		10
			<b>950 PKL</b> 1x 1,5x90 <sup>1)</sup> ; 1x 2,0x100; 1x 2,5x112; 1x 3,0x126; 1x 4,0x140; 1x 5,0x160; 1x 6,0x180

<sup>1)</sup>Konventionell sexkantsprofil

**950/7 Hex-Plus 1 L-nyckelsats, metriska mått, förkromad**

- Med sexkantskulhuvud på den långa skänkeln

**950/7 Hex-Plus 1 L-nyckelsats, metriska mått, förkromad**



<b>Code</b>	<b>EAN</b>		
05022181001	4013288 111883		10
			<b>950 PKL</b> 1x 1,5x90 <sup>1)</sup> ; 1x 2,0x100; 1x 2,5x112; 1x 3,0x126; 1x 4,0x140; 1x 5,0x160; 1x 6,0x180

<sup>1)</sup>Konventionell sexkantsprofil

### 950/13 Hex-Plus Imperial 1 L-nyckelsats, tummått, BlackLaser

- BlackLaser för utmärkt korrosionsskydd och hög livslängd
- Med sexkantskulhuvad på den långa skänkeln

### 950/13 Hex-Plus Imperial 1 L-nyckelsats, tummått, BlackLaser



Code	EAN		
	4013288		
05021728001	111982		10
		○ 950 PKL inch 1x 0,05"x83 <sup>1)</sup> ; 1x 1/16"x91 <sup>1)</sup> ; 1x 5/64"x100; 1x 3/32"x112; 1x 7/64"x119; 1x 1/8"x126; 1x 9/64"x132; 1x 5/32"x140; 1x 3/16"x160; 1x 7/32"x180; 1x 1/4"x190; 1x 5/16"x200; 1x 3/8"x212	
<sup>1)</sup> Konventionell sexkantsprofil			

### 950/13 Hex-Plus Imperial 1 SB L-nyckelsats, tummått, BlackLaser

Högkvalitativ L-nyckelsats för insexskruvar med tummått i praktiskt clip av förslitningsfritt material. Håller L-nycklarna säkert och lättåtkomliga.

L-nyckel med Hex-Plus-profil: Ger större anliggningsytor i skruvskallen. Spänningskoncentrationen reduceras till ett minimum, och därmed även risken att skada skruvskallen.

Kulan på den långa skänkeln gör det säkert att arbeta även i svåra monteringslägen.

BlackLaser-ytbehandlingen ger utmärkt ytskydd, även mot korrosion, och hög livslängd. Lasergraverad och nötningsbeständig storleksmärkning på L-nycklarna för snabb åtkomst.

### 950/13 Hex-Plus Imperial 1 SB L-nyckelsats, tummått, BlackLaser



Code	EAN		
	4013288		
05021721001	221315	○ 950 PKL inch 1x 0.05"x83 <sup>1)</sup> ; 1x 1/16"x91 <sup>1)</sup> ; 1x 5/64"x100; 1x 3/32"x112; 1x 7/64"x119; 1x 1/8"x126; 1x 9/64"x132; 1x 5/32"x140; 1x 3/16"x160; 1x 7/32"x180; 1x 1/4"x190; 1x 5/16"x200; 1x 3/8"x212	1
<sup>1)</sup> Konventionell sexkantsprofil			

### 950/9 Hex-Plus Imperial 1 L-nyckelsats, tummått, BlackLaser



Code	EAN		
05022171001	4013288 111975		10
		<b>950 PKL inch</b> 1x 5/64"x100; 1x 3/32"x112; 1x 1/8"x126; 1x 5/32"x140; 1x 3/16"x160; 1x 7/32"x180; 1x 1/4"x190; 1x 5/16"x200; 1x 3/8"x212	

### 950/9 Hex-Plus Imperial 1 SB L-nyckelsats, tummått, BlackLaser



Code	EAN		
05133180001	4013288 154118	<b>950 PKL inch</b> 1x 5/64"x100; 1x 3/32"x112; 1x 1/8"x126; 1x 5/32"x140; 1x 3/16"x160; 1x 7/32"x180; 1x 1/4"x190; 1x 5/16"x200; 1x 3/8"x212	1

### Bicycle Set 4

L-nyckel med rund och greppvänlig form med plastöverdrag för användning på cyklar.

Plastöverdraget gör arbetet behagligt och säkert även vid låga temperaturer, och skonar fingrarna.

Alla L-nycklar har färgkodning och storleksmärkning som gör dem lätta att hitta. För insex- och TORX® skruvar. I lätt och robust vikfodral.

- I lätt och praktiskt vikfodral som är enkelt att ta med

### Bicycle Set 4



Code	EAN		
05004173001	4013288 211446		1
		<b>950 SPKL Multicolour</b> 1x 2,0x101; 1x 2,5x112	
		<b>950 SPKL HF Multicolour</b> 1x 3,0x123; 1x 4,0x137; 1x 5,0x154; 1x 6,0x172; 1x 8,0x195	
		<b>967 SXL TORX® HF Multicolour</b> 1x TX 10x112; 1x TX 25x154	

### 3950 SPKL Multicolour HF L-nyckel, metriska mått, rostfritt stål, med hållarfunktion

Högkvalitativ L-nyckel av rostfritt stål för insexskruvar, från Wera. Rostfritt stål förebygger överföring av extern rost.

Hex-Plus-profilen erbjuder större kontaktytor i skruvskallen. Spänningskoncentrationen reduceras till ett minimum, och därmed även risken att skada skruvskallen.

Med sexkantskula på den långa skänkeln: På grund av den sfäriska fattningsprofilen går det att luta verktygsaxeln gentemot skruvaxeln, så att man kan skruva "runt hörnet".

Verktygsväljare "Take it easy" med färgkodning enligt storlekar.

- Lösning på problemet med extern rost: Skruva i rostfritt stål med rostfritt stål!
- L-nyckel i rostfritt stål förebygger extern rost i rostfria skruvar
- Hex-Plus – Ger insexskruvar längre liv
- Med hållarfunktion på den långa skänkeln för säker fixering av skruven på verktyget
- TORX® kulhuvudet på den långa skänkeln tillåter arbete i vinkel
- Med verktygsväljare Take it easy: Färgkodning efter storlekar
- Alla L-nycklar har ett färgkodat, greppvänligt plastöverdrag för ergonomisk och bekväm hantering även vid låga temperaturer
- Med verktygsväljare Take it easy: Färgkodning efter storlekar

### 3950 SPKL Multicolour HF L-nyckel, metriska mått, rostfritt stål, med hållarfunktion

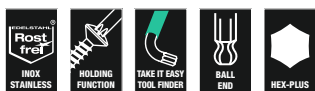

Code	EAN		⊘	L <sub>1</sub>	L <sub>2</sub>	L <sub>3</sub>	L <sub>4</sub>	
			mm	mm	mm			
05022693001	224415		3,0	123	21	4 7/8"	27/32"	10
05022694001	224422		4,0	137	24	5 3/8"	1"	10
05022695001	224439		5,0	154	27	6 1/16"	1 1/16"	10
05022696001	224446		6,0	172	31	6 3/4"	1 1/4"	10
05022697001	224453		8,0	195	37	7 11/16"	1 7/16"	10
05022698001	224460		10,0	224	42	9"	1 11/16"	10

### 3950 SPKL Multicolour L-nyckel, metriska mått, rostfritt stål

Högkvalitativ L-nyckel av rostfritt stål för insexskruvar, från Wera. Rostfritt stål förebygger överföring av extern rost.

Hex-Plus-profilen erbjuder större kontaktytor i skruvskallen.

Spänningskoncentrationen reduceras till ett minimum, och därmed även risken att skada skruvskallen.

Med sexkantskula på den långa skänkeln: På grund av den sfäriska fattningsprofilen går det att luta verktygsaxeln gentemot skruvaxeln, så att man kan skruva "runt hörnet".

Verktygsväljare Take it easy med färgkodning enligt storlekar. I så gott som förslitningsfritt L-nyckelclip.

- Lösning på problemet med extern rost: Skruva i rostfritt stål med rostfritt stål!
- Hex-Plus – Ger insexskruvar längre liv
- L-nyckel i rostfritt stål förebygger extern rost i rostfria skruvar
- Med verktygsväljare Take it easy: Färgkodning enligt storlekar
- Slitstarkt clip-material för ökad livslängd

### 3950 SPKL Multicolour L-nyckel, metriska mått, rostfritt stål



Code	EAN		⊘	L <sub>1</sub>	L <sub>2</sub>	L <sub>3</sub>	L <sub>4</sub>	
			mm	mm	mm			
05022660001	185792		1,5	90	14	3 1/2"	9/16"	10
05022661001	185808		2,0	101	16	4"	5/8"	10
05022662001	185815		2,5	112	19	4 7/16"	3/4"	10
05022663001	185822		3,0	123	21	4 7/8"	27/32"	10
05022664001	185839		4,0	137	24	5 3/8"	1"	10
05022665001	185846		5,0	154	27	6 1/16"	1 1/16"	10
05022666001	185860		6,0	172	31	6 3/4"	1 1/4"	10
05022667001	185877		8,0	195	37	7 11/16"	1 7/16"	10
05022668001	185884		10,0	224	42	9"	1 11/16"	10

### 3950 SPKL Multicolour L-nyckel, tummått, rostfritt stål

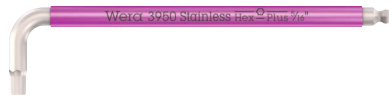

	EAN		⊘	L <sub>1</sub>	L <sub>2</sub>	L <sub>3</sub>	L <sub>4</sub>	
Code	4013288		mm	mm				
05022850001	221384		5/64"	101	16	4"	5/8"	10
05022851001	221469		3/32"	112	19	4 7/16"	3/4"	10
05022852001	221452		1/8"	123	21	4 7/8"	53/64"	10
05022853001	221445		5/32"	137	24	5 3/8"	5/16"	10
05022854001	221438		3/16"	154	27	6 1/16"	1 1/16"	10
05022855001	221377		7/32"	172	31	6 3/4"	1 7/32"	10
05022856001	221421		1/4"	185	34	7 1/4"	1 11/32"	10
05022857001	221414		5/16"	195	37	7 11/16"	1 29/64"	10
05022858001	221407		3/8"	224	42	9"	1 21/32"	10

### 3950 PKL L-nyckel, metrisk mått, rostfritt stål



	EAN	⊘	L <sub>1</sub>	L <sub>2</sub>	L <sub>3</sub>	L <sub>4</sub>	
Code	4013288	mm	mm	mm			
05022700001	111265	1,5	90	14	3 1/2"	9/16"	10
05022701001	111272	2,0	101	16	4"	5/8"	10
05022702001	111289	2,5	112	19	4 7/16"	3/4"	10
05022703001	111296	3,0	123	21	4 7/8"	27/32"	10
05022704001	111302	4,0	137	24	5 3/8"	1"	10
05022705001	111319	5,0	154	27	6 1/16"	1 1/16"	10
05022706001	111326	6,0	172	31	6 3/4"	1 1/4"	10
05022708001	111340	8,0	195	37	7 11/16"	1 7/16"	10
05022709001	111357	10,0	224	42	9"	1 11/16"	10

### 3950 PKL L-nyckel, tummått, rostfritt stål



	EAN	⊘	L <sub>1</sub>	L <sub>2</sub>	L <sub>3</sub>	L <sub>4</sub>	
Code	4013288	mm	mm				
05022710001	117151	3/32"	112	19	4 7/16"	3/4"	10
05022711001	117168	7/64"	119	20	4 3/4"	25/32"	10
05022712001	117175	1/8"	123	21	4 7/8"	27/32"	10
05022713001	117182	9/64"	130	22	5 3/16"	29/32"	10
05022714001	117199	5/32"	137	24	5 3/8"	1"	10
05022715001	117205	3/16"	154	27	6 1/16"	1 1/16"	10
05022716001	117212	1/4"	185	34	7 1/4"	1 5/16"	10
05022717001	117229	5/16"	195	37	7 11/16"	1 7/16"	10
05022718001	117236	3/8"	224	42	9"	1 11/16"	5

### 950 SPKL HF Multicolour L-nyckel, metrisk mått, BlackLaser, med hållarfunktion

- Hållarfunktion håller skruvarna säkert på verktyget

### 950 SPKL HF Multicolour L-nyckel, metrisk mått, BlackLaser, med hållarfunktion

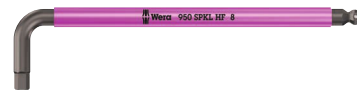

	EAN	⊘	L <sub>1</sub>	L <sub>2</sub>	L <sub>3</sub>	L <sub>4</sub>	
Code	4013288	mm	mm	mm			
05022200001	188342	3,0	123	21	4 7/8"	27/32"	10
05022201001	188359	4,0	137	24	5 3/8"	1"	10
05022202001	188366	5,0	154	27	6 1/16"	1 1/16"	10
05022203001	188373	6,0	172	31	6 3/4"	1 1/4"	10
05022204001	188380	8,0	195	37	7 11/16"	1 7/16"	10
05022205001	188397	10,0	224	42	9"	1 11/16"	10



### 950 SPKL L-nyckel Multicolour, metriska mått, BlackLaser



Code	EAN		⊘	L	L	L	L	
			mm	mm	mm			
0502260001	167842		1,5	90	14	3 1/2"	9/16"	10
05022602001	167934		2,0	101	16	4"	5/8"	10
05022604001	167859		2,5	112	19	4 7/8"	3/4"	10
05022606001	167866		3,0	123	21	4 7/8"	27/32"	10
05022608001	167873		4,0	137	24	5 3/8"	1"	10
05022610001	167880		5,0	154	27	6 1/16"	1 1/16"	10
05022612001	167897		6,0	172	31	6 3/4"	1 1/4"	10
05022614001	167903		8,0	195	37	7 11/16"	1 7/16"	10
05022616001	167910		10,0	224	42	9"	1 11/16"	10

### 950 SPKL L-nyckel Multicolour, tummått, BlackLaser

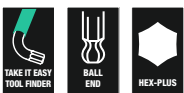

Code	EAN		⊘	L	L	L	L	
				mm	mm			
05022630001	182500		5/64"	101	16	4"	5/8"	10
05022631001	182517		3/32"	112	19	4 7/8"	3/4"	10
05022632001	182524		1/8"	123	21	4 7/8"	27/32"	10
05022633001	182531		5/32"	137	24	5 3/8"	1"	10
05022634001	182548		3/16"	154	27	6 1/16"	1 1/16"	10
05022635001	182555		7/32"	172	31	6 3/4"	1 1/4"	10
05022636001	182562		1/4"	185	34	7 1/4"	1 5/16"	10
05022637001	182579		5/16"	195	37	7 11/16"	1 7/16"	10
05022638001	182586		3/8"	224	42	9"	1 11/16"	10

### 950 SPKS L-nyckel Multicolour, metriska mått, BlackLaser

- Kort utförande

### 950 SPKS L-nyckel Multicolour, metriska mått, BlackLaser

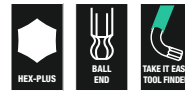

Code	EAN		⊘	L	L	L	L	
			mm	mm	mm			
05022678001	211910		1,5	50	14	2"	9/16"	10
05022670001	211934		2,0	56	16	2 7/32"	5/8"	10
05022671001	211927		2,5	63	19	2 1/2"	3/4"	10
05022672001	211941		3,0	71	21	2 3/4"	27/32"	10
05022673001	211958		4,0	80	24	3 1/8"	1"	10
05022674001	211965		5,0	90	27	3 1/2"	1 1/16"	10
05022675001	211972		6,0	100	31	4"	1 1/4"	10
05022676001	211989		8,0	112	37	4 7/16"	1 7/16"	10
05022677001	211996		10,0	125	42	5"	1 11/16"	10

### 950 SPKS L-nyckel Multicolour, tummått, BlackLaser

- Kort utförande
- Tummått

### 950 SPKS L-nyckel Multicolour, tummått, BlackLaser



Code	EAN		⊘	L	L	L	L	
				mm	mm			
05022651001	230201		5/64"	50	14	2"	9/16"	10
05022652001	230195		3/32"	56	16	2 7/32"	5/8"	10
05022653001	230218		1/8"	63	19	2 1/2"	3/4"	10
05022654001	230232		5/32"	71	21	2 3/4"	27/32"	10
05022655001	230249		3/16"	80	24	3 1/8"	1"	10
05022656001	230256		7/32"	90	27	3 1/2"	1 1/16"	10
05022657001	230263		1/4"	100	31	4"	1 1/4"	10
05022658001	230270		5/16"	112	37	4 7/16"	1 7/16"	10
05022659001	230287		3/8"	125	42	5"	1 11/16"	10

### 950 PKL L-nyckel, metriska mått, förkromad

- Bra korrosionsskydd genom förkromning
- Med sexkantskulhuvud på den långa skänkeln

### 950 PKL L-nyckel, metriska mått, förkromad



	EAN	⊘	L <sub>1</sub>	L <sub>2</sub>	L <sub>3</sub>	L <sub>4</sub>	
Code	4013288	mm	mm	mm			
05022050001 <sup>1)</sup>	018779	1,5	90	14	3 1/2"	9/16"	10
05022052001	018786	2,0	100	16	4"	5/8"	10
05022054001	018793	2,5	112	18	4 7/16"	23/32"	10
05022056001	018809	3,0	126	20	5"	25/32"	10
05022058001	018816	4,0	140	25	5 1/2"	1"	10
05022060001	018823	5,0	160	28	6 5/16"	1 3/32"	10
05022062001	018830	6,0	180	32	7 1/16"	1 1/4"	10
05022063001	037718	7,0	190	34	7 1/2"	1 5/16"	10
05022064001	018847	8,0	200	36	8"	1 7/16"	10
05022066001	018854	10,0	219	40	8 11/16"	1 9/16"	10
05022067001	038708	12,0	248	45	10"	1 3/4"	5

<sup>1)</sup>Konventionell sexkantsprofil

### 950 PKL BM L-nyckel, metriska mått, BlackLaser

- BlackLaser för utmärkt korrosionsskydd och hög livslängd
- Med sexkantskulhuvud på den långa skänkeln

### 950 PKL BM L-nyckel, metriska mått, BlackLaser



	EAN	⊘	L <sub>1</sub>	L <sub>2</sub>	L <sub>3</sub>	L <sub>4</sub>	
Code	4013288	mm	mm	mm			
05027101001 <sup>1)</sup>	094988	1,5	90	14	3 1/2"	9/16"	10
05027102001	094995	2,0	100	16	4"	5/8"	10
05027103001	095008	2,5	112	18	4 7/16"	23/32"	10
05027104001	095015	3,0	126	19	5"	3/4"	10
05027105001	095022	4,0	140	25	5 1/2"	1"	10
05027106001	095039	5,0	160	28	6 5/16"	1 3/32"	10
05027107001	095046	6,0	180	32	7 1/16"	1 1/4"	10
05027110001	095053	7,0	190	34	7 1/2"	1 5/16"	10
05027108001	095060	8,0	200	36	8"	1 7/16"	10
05027109001	095077	10,0	219	40	8 11/16"	1 9/16"	10
05027111001	095084	12,0	248	45	10"	1 3/4"	5

<sup>1)</sup>Konventionell sexkantsprofil

### 950 PKL L-nyckel, tummått, BlackLaser



	EAN	⊘	L <sub>1</sub>	L <sub>2</sub>	L <sub>3</sub>	L <sub>4</sub>	
Code	4013288	mm	mm	mm			
05022079001 <sup>1)</sup>	041203	0,05"	83	14	3 1/4"	9/16"	10
05022081001 <sup>1)</sup>	041210	1/16"	91	15	3 1/2"	19/32"	10
05022068001	018861	5/64"	100	16	4"	5/8"	10
05022070001	018878	3/32"	112	18	4 7/16"	23/32"	10
05022071001	041227	7/64"	119	19	4 3/4"	3/4"	10
05022072001	018885	1/8"	126	20	5"	25/32"	10
05022073001	041234	9/64"	132	23	5 3/16"	29/32"	10
05022074001	018892	5/32"	140	25	5 1/2"	1"	10
05022076001	018908	3/16"	160	25	6 5/16"	1"	10
05022078001	018915	7/32"	180	27	7 1/16"	1 1/16"	10
05022080001	018922	1/4"	190	34	7 1/2"	1 5/16"	10
05022082001	018939	5/16"	200	36	8"	1 7/16"	10
05022095001	038739	3/8"	212	38	8 3/8"	1 1/2"	5
05022096001	038746	1/2"	224	40	9"	1 9/16"	5

<sup>1)</sup>Konventionell sexkantsprofil

### 950 PKLS L-nyckel, metriska mått, förkromad

- Extra kort skänkel för svåråtkomliga skruvar

### 950 PKLS L-nyckel, metriska mått, förkromad



	EAN	⊘	L <sub>1</sub>	L <sub>2</sub>	L <sub>3</sub>	L <sub>4</sub>	
Code	4013288	mm	mm	mm			
05022040001 <sup>1)</sup>	139429	1,5	90	4,5	3 1/2"	11/64"	10
05022041001	139283	2,0	100	5,5	4"	7/32"	10
05022042001	139290	2,5	112	6,5	4 7/16"	1/4"	10
05022043001	139306	3,0	126	7,5	5"	19/64"	10
05022044001	139313	4,0	140	10,0	5 1/2"	25/64"	10
05022045001	139320	5,0	160	12	6 5/16"	15/32"	10
05022046001	139337	6,0	180	15	7 1/16"	19/32"	10
05022047001	139344	8,0	200	19	8"	3/4"	10
05022048001	139351	10,0	219	22	8 5/8"	7/8"	10

<sup>1)</sup>Konventionell sexkantsprofil

## 950 PKS L-nyckel, metriska mått, förkromad

- Kort utförande för särskilt trånga fall

## 950 PKS L-nyckel, metriska mått, förkromad



Code	EAN	Ø	L <sub>1</sub>	L <sub>2</sub>	L <sub>3</sub>	L <sub>4</sub>		
05133150001 <sup>1)</sup>	098047	1,5	50	14	2"	9/16"		10
05133151001	098054	2,0	56	16	2 7/32"	5/8"		10
05133152001	098061	2,5	63	18	2 1/2"	23/32"		10
05133153001	098078	3,0	71	20	2 3/4"	25/32"		10
05133154001	098085	4,0	80	22	3"	29/32"		10
05133155001	098092	5,0	90	25	3 1/2"	1"		10
05133156001	098108	6,0	100	28	4"	1 3/32"		10
05133157001	098115	8,0	112	32	4 7/16"	1 1/4"		10
05133158001	098122	10,0	125	36	5"	1 5/16"		10

<sup>1)</sup>Konventionell sexkantprofil

## 950 L HF L-nyckel, metriska mått, förkromad, med hållarfunktion

- Hållarfunktionen på den långa skänkeln håller skruvarna säkert på verktyget

## 950 L HF L-nyckel, metriska mått, förkromad, med hållarfunktion



Code	EAN	Ø	L <sub>1</sub>	L <sub>2</sub>	L <sub>3</sub>	L <sub>4</sub>		
05022120001	207258	3,0	126	20	5"	25/32"		10
05022121001	207265	4,0	140	25	5 1/2"	1"		10
05022122001	207319	5,0	160	28	6 3/16"	1 3/32"		10
05022123001	207326	6,0	180	32	7 1/16"	1 1/4"		10
05022124001	207340	8,0	200	36	8"	1 7/16"		10
05022125001	207333	10,0	219	40	8 11/16"	1 9/16"		5

## 950 L L-nyckel, metriska mått, förkromad



Code	EAN	Ø	L <sub>1</sub>	L <sub>2</sub>	L <sub>3</sub>	L <sub>4</sub>		
05021600001 <sup>1)</sup>	038722	1,5	90	14	3 1/2"	9/16"		10
05021605001	018656	2,0	100	16	4"	5/8"		10
05021610001	018663	2,5	112	18	4 7/16"	23/32"		10
05021615001	018670	3,0	126	20	5"	25/32"		10
05021620001	018687	4,0	140	25	5 1/2"	1"		10
05021625001	018694	5,0	160	28	6 5/16"	1 3/32"		10
05021630001	018700	6,0	180	32	7 1/16"	1 1/4"		10
05021632001	037701	7,0	190	30	7 1/2"	1 1/4"		10
05021635001	018717	8,0	200	36	8"	1 7/16"		10
05021640001	018724	10,0	219	40	8 11/16"	1 9/16"		5
05021645001	018731	12,0	250	45	10"	1 3/4"		5

<sup>1)</sup>Konventionell sexkantprofil.

## 950 L-nyckel, metriska mått, förkromad



Code	EAN	Ø	L <sub>1</sub>	L <sub>2</sub>	L <sub>3</sub>	L <sub>4</sub>		
05021005001 <sup>1)</sup>	018267	1,5	45	14	1 3/4"	9/16"		10
05021010001	018274	2,0	50	16	2"	5/8"		10
05021015001	018281	2,5	56	18	2 7/32"	23/32"		10
05021020001	018298	3,0	63	20	2 1/2"	25/32"		10
05021025001	018304	3,5	66	23	2 5/8"	29/32"		10
05021030001	018311	4,0	70	25	2 3/4"	1"		10
05021035001	018328	4,5	75	26	3"	1 1/32"		10
05021040001	018335	5,0	80	28	3 1/8"	1 3/32"		10
05021045001	018342	6,0	90	32	3 1/2"	1 1/4"		10
05021050001	018359	7,0	95	34	3 3/4"	1 5/16"		10
05021055001	018366	8,0	100	36	4"	1 7/16"		10
05021060001	018373	9,0	106	38	4 3/16"	1 1/2"		10
05021065001	018380	10,0	112	40	4 7/16"	1 9/16"		10
05021070001	018397	11,0	120	43	4 3/4"	1 11/16"		10
05021075001	018403	12,0	125	45	5"	1 3/4"		10
05021080001	018410	13,0	132	50	5 3/16"	2"		10
05021085001 <sup>1)</sup>	018427	14,0	140	56	5 1/2"	2 7/32"		10
05021090001 <sup>1)</sup>	018434	17,0	160	63	6 5/16"	2 1/2"		5
05021095001 <sup>1)</sup>	018441	19,0	180	70	7 1/16"	2 3/4"		5

<sup>1)</sup>Konventionell sexkantprofil.

## 950 BM L-nyckel, metriska mått, BlackLaser



Code	EAN	Ø	L <sub>1</sub>	L <sub>2</sub>	L <sub>3</sub>	L <sub>4</sub>		
05027201001 <sup>1)</sup>	095381	1,5	45	14	1 3/4"	9/16"		10
05027202001	095398	2,0	50	16	2"	5/8"		10
05027203001	095541	2,5	56	18	2 7/32"	23/32"		10
05027204001	095404	3,0	63	20	2 1/2"	25/32"		10
05027205001	095411	3,5	66	23	2 5/8"	29/32"		10
05027206001	095428	4,0	70	25	2 3/4"	1"		10
05027207001	095435	4,5	75	26	3"	1 1/32"		10
05027208001	095442	5,0	80	28	3 1/8"	1 3/32"		10
05027209001	095459	6,0	90	32	3 1/2"	1 1/4"		10
05027210001	095466	7,0	95	34	3 3/4"	1 5/16"		10
05027211001	095473	8,0	100	36	4"	1 7/16"		10
05027213001	095480	9,0	106	38	4 11/64"	1 1/2"		10
05027212001	095497	10,0	112	40	4 7/16"	1 9/16"		10
05027214001	095503	11,0	120	43	4 23/32"	1 11/16"		10
05027215001	095510	12,0	125	45	5"	1 49/64"		10

<sup>1)</sup> Konventionell sexkantsprofil

## Kraftform Stainless – Rostfritt stål-material som förebygger extern rost

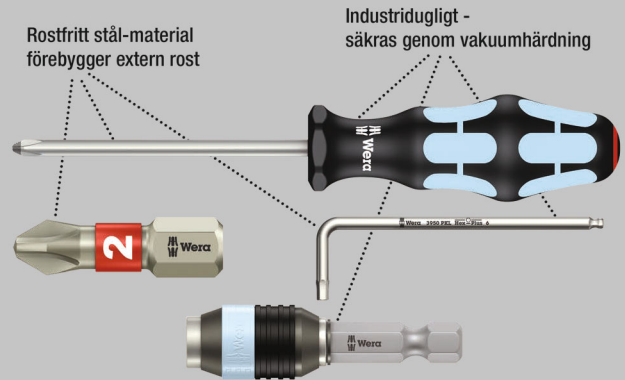

Högkvalitativ L-nyckelsats av rostfritt stål för inner TORX® skruvar. Mycket hög korrosionsbeständighet genom härdat rostfritt stål i L-nycklarna, så att överföring av extern rost till rostfria förskruvningar undviks.

Med hållarfunktion på den långa skänkeln: Klämkraften från yttrycket mellan klingspetsen och skruvprofilen håller skruvarna säkert på plats på verktyget.

Med extra lång skänkel för arbete i djupa lägen. Färgkodat, greppvänligt plastöverdrag underlättar skruvningsarbete även vid låga temperaturer.

Verktygsväljare Take it easy med färgkodning efter storlekar. I praktiskt clip av förslitningsfritt material. Håller L-nycklarna säkert och lättåtkomliga.

- Hållarfunktionen på den långa skänkeln håller skruvarna säkert på verktyget
- Mycket hög korrosionsbeständighet genom utförande i härdat rostfritt stål
- Kompakt och enkel att ta ut ur clipet i tvåkomponents plastmaterial
- Greppvänligt plastöverdrag, med verktygsväljare Take it easy: Färgkodning efter storlekar

## TORX® verktyg med hållarfunktion

Klämkraft håller TORX® skruvar stadigt.

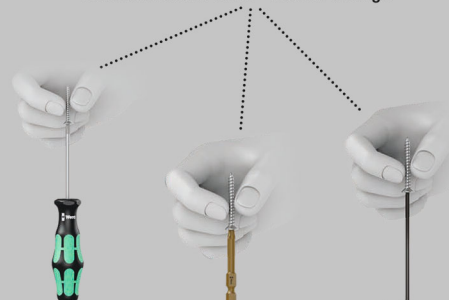

### 3967/9 TX SXL Multicolour HF Stainless 1 L-nyckelsats med hållarfunktion, rostfritt stål



Code	EAN		
05022689001	4013288 207128		1
		<b>3967 SXL HF TORX® Multicolour</b> 1x TX 8x90; 1x TX 9x101; 1x TX 10x112; 1x TX 15x123; 1x TX 20x137; 1x TX 25x154; 1x TX 27x172; 1x TX 30x195; 1x TX 40x224	

### 967/9 TX XL Multicolour HF 1 L-nyckelsats med hållarfunktion, lång

- Med hållarfunktion på den långa skänkeln för säker fixering av skruven på verktyget
- Långt utförande
- Med verktygsväljare Take it easy: Färgkodning enligt storlekar

### 967/9 TX XL Multicolour HF 1 L-nyckelsats med hållarfunktion, lång



Code	EAN		
05024470001	4013288 193537		1
		<b>967 SXL TORX® HF Multicolour</b> 1x TX 8x90; 1x TX 9x101; 1x TX 10x112; 1x TX 15x123; 1x TX 20x137; 1x TX 25x154; 1x TX 27x172; 1x TX 30x195; 1x TX 40x224	

### 967/9 TX Multicolour HF 1 L-nyckelsats med hållarfunktion

- Med hållarfunktion på den långa skänkeln för säker fixering av skruven på verktyget
- Med verktygsväljare Take it easy: Färgkodning enligt storlekar

### 967/9 TX Multicolour HF 1 L-nyckelsats med hållarfunktion

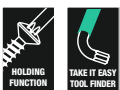

Code	EAN		
05024179001	4013288 185228		1
		<b>967 SL TORX® HF</b> 1x TX 8x76; 1x TX 9x79; 1x TX 10x85; 1x TX 15x90; 1x TX 20x96; 1x TX 25x104; 1x TX 27x112; 1x TX 30x122; 1x TX 40x132	

### 967/9 TX XL HF 1 L-nyckelsats med hållarfunktion, lång

- Med hållarfunktion på den långa skänkeln för säker fixering av skruven på verktyget
- Långt utförande

### 967/9 TX XL HF 1 L-nyckelsats med hållarfunktion, lång



Code	EAN		
05024450001	4013288 193513		1
		<b>967 XL HF TORX®</b> 1x TX 8x90; 1x TX 9x101; 1x TX 10x112; 1x TX 15x123; 1x TX 20x137; 1x TX 25x154; 1x TX 27x172; 1x TX 30x195; 1x TX 40x224	

### 967/9 TX HF 1 L-nyckelsats med hållarfunktion, BlackLaser

- Med hållarfunktion på den långa skänkeln för säker fixering av skruven på verktyget

### 967/9 TX HF 1 L-nyckelsats med hållarfunktion, BlackLaser



Code	EAN		
05024244001	4013288 104953		10
		<b>967 L TORX® HF</b> 1x TX 8x76; 1x TX 9x79; 1x TX 10x85; 1x TX 15x90; 1x TX 20x96; 1x TX 25x104; 1x TX 27x112; 1x TX 30x122; 1x TX 40x132	

### 967/9 TX XL Multicolour 1 L-nyckelsats, lång



Code	EAN		
05024480001	4013288 193544		1
		<b>967 SXL TORX® Multicolour</b> 1x TX 8x90; 1x TX 9x101; 1x TX 10x112	
		<b>967 SPKXL TORX® Multicolour</b> 1x TX 15x123; 1x TX 20x137; 1x TX 25x154; 1x TX 27x172; 1x TX 30x195; 1x TX 40x224	

### 967/9 TX BO Multicolour 1 L-nyckelsats, BlackLaser

- L-nyckel för inner TORX® BO skruvar för lossning av säkerhetsförskruvningar

#### 967/9 TX BO Multicolour 1 L-nyckelsats, BlackLaser



Code	EAN		
	4013288		
05024335001	180858		10
		<b>967 SPKL TORX® BO Multicolour</b> 1x TX 8x76 <sup>1)</sup> ; 1x TX 9x79 <sup>1)</sup> ; 1x TX 10x85 <sup>2)</sup> ; 1x TX 15x90; 1x TX 20x96; 1x TX 25x104; 1x TX 27x112; 1x TX 30x122; 1x TX 40x132	

<sup>1)</sup>Produkten levereras utan hål och med kulhuvud på den långa skänkeln.  
<sup>2)</sup>Produkten levereras utan kulhuvud på den långa skänkeln.

#### 967/9 TX BO Multicolour 1 SB L-nyckelsats, BlackLaser



Code	EAN		
	4013288		
05073599001	170125	<b>967 SPKL TORX® BO Multicolour</b> 1x TX 8x76 <sup>1)</sup> ; 1x TX 9x79 <sup>1)</sup> ; 1x TX 10x85 <sup>2)</sup> ; 1x TX 15x90; 1x TX 20x96; 1x TX 25x104; 1x TX 27x112; 1x TX 30x122; 1x TX 40x132;	1

<sup>1)</sup>Produkten levereras utan hål och med kulhuvud på den långa skänkeln.  
<sup>2)</sup>Produkten levereras utan kulhuvud på den långa skänkeln.

### 967/9 TX XL 1 L-nyckelsats, lång

- Långt utförande

#### 967/9 TX XL 1 L-nyckelsats, lång



Code	EAN		
	4013288		
05024460001	193520		1
		<b>967 XL TORX®</b> 1x TX 8x90; 1x TX 9x101; 1x TX 10x112	
		<b>967 PKXL TORX®</b> 1x TX 15x123; 1x TX 20x137; 1x TX 25x154; 1x TX 27x172; 1x TX 30x195; 1x TX 40x224	

#### 967/9 TX 1 L-nyckelsats, BlackLaser



Code	EAN		
	4013288		
05024242001	104946		10
		<b>967 PKL TORX®</b> 1x TX 8x76 <sup>1)</sup> ; 1x TX 9x79 <sup>1)</sup> ; 1x TX 10x85 <sup>1)</sup> ; 1x TX 15x90; 1x TX 20x96; 1x TX 25x104; 1x TX 27x112; 1x TX 30x122; 1x TX 40x132	

<sup>1)</sup>Produkten levereras utan kulhuvud på den långa skänkeln.

#### 967/9 TX 1 SB TORX® L-nyckelsats, BlackLaser

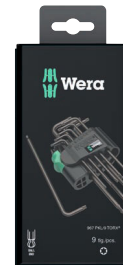

Code	EAN		
	4013288		
05073598001	106438	<b>967 PKL TORX®</b> 1x TX 8x76 <sup>1)</sup> ; 1x TX 9x79 <sup>1)</sup> ; 1x TX 10x85 <sup>1)</sup> ; 1x TX 15x90; 1x TX 20x96; 1x TX 25x104; 1x TX 27x112; 1x TX 30x122; 1x TX 40x132	1

<sup>1)</sup>Produkten levereras utan kulhuvud på den långa skänkeln.



## Kraftform Stainless – Rostfritt stål-material som förebygger extern rost

Rostfritt stål-material förebygger extern rost

Industridugligt - säkras genom vakuumhårdning

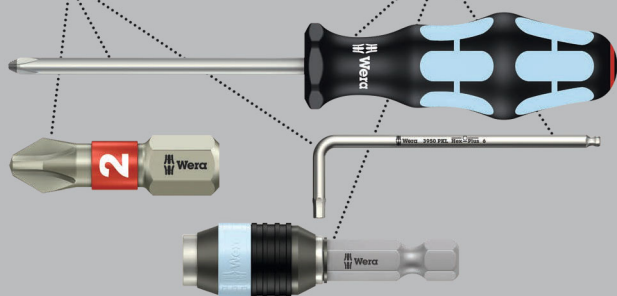

### 3967 SXL HF L-nyckel Multicolour med hållarfunktion, lång, rostfritt stål



Code	EAN		⬠	┌	└	┌	└	📦
				mm	mm			
05022680001	207135		TX 8	90	16	3 1/2"	5/8"	10
05022681001	207142		TX 9	101	16	4"	5/8"	10
05022682001	207159		TX 10	112	19	4 7/16"	3/4"	10
05022683001	207166		TX 15	123	21	4 7/8"	27/32"	10
05022684001	207173		TX 20	137	24	5 3/8"	1"	10
05022685001	207180		TX 25	154	27	6 1/16"	1 1/16"	10
05022686001	207197		TX 27	172	31	6 3/4"	1 1/4"	10
05022687001	207203		TX 30	195	37	7 11/16"	1 7/16"	10
05022688001	207210		TX 40	224	42	9"	1 11/16"	10

### 967 SXL HF TORX® L-nyckel Multicolour med hållarfunktion, lång

- Med hållarfunktion på den långa skänkeln för säker fixering av skruven på verktyget

### 967 SXL HF TORX® L-nyckel Multicolour med hållarfunktion, lång



Code	EAN		⬠	┌	└	┌	└	📦
				mm	mm			
05024471001	194145		TX 8	90	16	3 1/2"	5/8"	10
05024472001	194152		TX 9	101	16	4"	5/8"	10
05024473001	194169		TX 10	112	19	4 7/16"	3/4"	10
05024474001	194176		TX 15	123	21	4 7/8"	27/32"	10
05024475001	194183		TX 20	137	24	5 3/8"	1"	10
05024476001	194190		TX 25	154	27	6 1/16"	1 1/16"	10
05024477001	194206		TX 27	172	31	6 3/4"	1 1/4"	10
05024478001	194213		TX 30	195	37	7 11/16"	1 7/16"	10
05024479001	194220		TX 40	224	42	9"	1 11/16"	10

### 967 SPKXL TORX® L-nyckel Multicolour, lång

- Långt utförande

### 967 SPKXL TORX® L-nyckel Multicolour, lång



Code	EAN		⬠	┌	└	┌	└	📦
				mm	mm			
05024484001	194305		TX 15	123	21	4 7/8"	27/32"	10
05024485001	194312		TX 20	137	24	5 3/8"	1"	10
05024486001	194329		TX 25	154	27	6 1/16"	1 1/16"	10
05024487001	194336		TX 27	172	31	6 3/4"	1 1/4"	10
05024488001	194343		TX 30	195	37	7 11/16"	1 7/16"	10
05024489001	194350		TX 40	224	42	9"	1 11/16"	10

### 967 SL TORX® HF L-nyckel Multicolour med hållarfunktion

- Med hållarfunktion på den långa skänkeln för säker fixering av skruven på verktyget

### 967 SL TORX® HF L-nyckel Multicolour med hållarfunktion



Code	EAN		⬠	┌	└	┌	└	📦
				mm	mm			
05024170001	185235		TX 8	76	16	3"	5/8"	5
05024171001	185242		TX 9	79	16	3 1/8"	5/8"	5
05024172001	185259		TX 10	85	17	3 1/4"	21/32"	5
05024173001	185266		TX 15	90	18	3 1/2"	23/32"	5
05024174001	185273		TX 20	96	19	3 3/4"	3/4"	5
05024175001	185280		TX 25	104	21	4 1/8"	27/32"	5
05024176001	185297		TX 27	112	22	4 7/16"	29/32"	5
05024177001	185303		TX 30	122	24	4 13/16"	1"	5
05024178001	185310		TX 40	132	27	5 3/16"	1 1/16"	5

### 967 SPKL TORX® BO L-nyckel Multicolour

- L-nyckel för inner TORX® skruvar och inner TORX® skruvar med tapp (BO = håll)

#### 967 SPKL TORX® BO L-nyckel Multicolour



Code	EAN							
Code	4013288			mm	mm			
05024350001 <sup>1)</sup>	172679		TX 8	76	16	3"	5/8"	10
05024351001 <sup>1)</sup>	172686		TX 9	79	16	3 1/8"	5/8"	10
05024352001 <sup>2)</sup>	172693		TX 10	85	17	3 3/8"	21/32"	10
05024353001	172709		TX 15	90	18	3 1/2"	23/32"	10
05024354001	172716		TX 20	96	19	3 3/4"	3/4"	10
05024355001	172723		TX 25	104	21	4 1/8"	27/32"	10
05024356001	172730		TX 27	112	22	4 7/16"	29/32"	10
05024357001	172747		TX 30	122	24	4 13/16"	1"	10
05024358001	172754		TX 40	132	27	5 3/16"	1 1/16"	10

<sup>1)</sup>Produkten levereras utan håll och med kulhuvud på den långa skänkeln.  
<sup>2)</sup>Produkten levereras utan kulhuvud på den långa skänkeln.

### 967 SXL TORX® L-nyckel Multicolour, lång

- Långt utförande

#### 967 SXL TORX® L-nyckel Multicolour, lång



Code	EAN							
Code	4013288			mm	mm			
05024481001	194275		TX 8	90	16	3 1/2"	5/8"	10
05024482001	194282		TX 9	101	16	4"	5/8"	10
05024483001	194299		TX 10	112	19	4 7/16"	3/4"	10

### 967 XL HF TORX® L-nyckel med hållarfunktion, lång

- Med hållarfunktion på den långa skänkeln för säker fixering av skruven på verktyget

#### 967 XL HF TORX® L-nyckel med hållarfunktion, lång



Code	EAN						
Code	4013288		mm	mm			
05024451001	193674	TX 8	90	16	3 1/2"	5/8"	10
05024452001	193681	TX 9	101	16	4"	5/8"	10
05024453001	193698	TX 10	112	19	4 7/16"	3/4"	10
05024454001	193704	TX 15	123	21	4 7/8"	27/32"	10
05024455001	193711	TX 20	137	24	5 3/8"	1"	10
05024456001	193728	TX 25	154	27	6 1/16"	1 1/16"	10
05024457001	193735	TX 27	172	31	6 3/4"	1 1/4"	10
05024458001	193742	TX 30	195	37	7 11/16"	1 7/16"	10
05024459001	193759	TX 40	224	42	9"	1 11/16"	10

### 967 PKXL TORX® L-nyckel, lång

- Med TORX® kula på den långa skänkeln

#### 967 PKXL TORX® L-nyckel, lång



Code	EAN						
Code	4013288		mm	mm			
05024464001	194084	TX 15	123	21	4 7/8"	27/32"	10
05024465001	194091	TX 20	137	24	5 3/8"	1"	10
05024466001	194107	TX 25	154	27	6 1/16"	1 1/16"	10
05024467001	194114	TX 27	172	31	6 3/4"	1 1/4"	10
05024468001	194121	TX 30	195	37	7 11/16"	1 7/16"	10
05024469001	194138	TX 40	224	42	9"	1 21/32"	10

## 967 XL TORX® L-nyckel, lång

- Långt utförande

### 967 XL TORX® L-nyckel, lång



	EAN						
<b>Code</b>	4013288		mm	mm			
05024461001	194053	TX 8	90	16	3 1/2"	5/8"	10
05024462001	194060	TX 9	101	16	4"	5/8"	10
05024463001	194077	TX 10	112	19	4 7/16"	3/4"	10

## 967 PKL TORX® L-nyckel, BlackLaser

- Med TORX® kula på den långa skänkeln

### 967 PKL TORX® L-nyckel, BlackLaser



	EAN						
<b>Code</b>	4013288		mm	mm			
05024199001 <sup>1)</sup>	104939	TX 8	76	16	3"	5/8"	5
05024100001 <sup>1)</sup>	035035	TX 9	79	16	3 1/8"	5/8"	5
05024105001 <sup>1)</sup>	019431	TX 10	85	17	3 3/8"	21/32"	5
05024200001	019547	TX 15	90	18	3 1/2"	23/32"	5
05024202001	019554	TX 20	96	19	3 3/4"	3/4"	5
05024204001	019561	TX 25	104	21	4 1/8"	27/32"	5
05024206001	019578	TX 27	112	22	4 7/16"	29/32"	5
05024208001	019585	TX 30	122	24	4 13/16"	1"	5
05024210001	019592	TX 40	132	27	5 3/16"	1 1/16"	5

<sup>1)</sup>Produkten levereras utan kulhuvud på den långa skänkeln.

## 967 L TORX® HF L-nyckel med hållarfunktion, BlackLaser

- Med hållarfunktion på den långa skänkeln för säker fixering av skruven på verktyget

### 967 L TORX® HF L-nyckel med hållarfunktion, BlackLaser



	EAN						
<b>Code</b>	4013288		mm	mm			
05024160001	104847	TX 8	76	16	3"	5/8"	5
05024161001	104922	TX 9	79	16	3 1/8"	5/8"	5
05024162001	104854	TX 10	85	17	3 1/4"	21/32"	5
05024163001	104861	TX 15	90	18	3 1/2"	23/32"	5
05024164001	104878	TX 20	96	19	3 3/4"	3/4"	5
05024165001	104885	TX 25	104	21	4 1/8"	27/32"	5
05024166001	104892	TX 27	112	22	4 7/16"	29/32"	5
05024167001	104908	TX 30	122	24	4 13/16"	1"	5
05024168001	104915	TX 40	132	27	5 3/16"	1 1/16"	5

### 967 L-nyckel TORX®, BlackLaser



	EAN						
<b>Code</b>	4013288		mm	mm			
05024001001	019257	TX 6	42	16	1 5/8"	5/8"	5
05024002001	019264	TX 7	48	16	1 7/8"	5/8"	5
05024003001	019271	TX 8	48	16	1 7/8"	5/8"	5
05024004001	019288	TX 9	48	16	1 7/8"	5/8"	5
05024005001	019295	TX 10	51	17	2"	21/32"	5
05024008001	019301	TX 15	54	18	2 1/8"	23/32"	5
05024010001	019318	TX 20	57	19	2 1/4"	3/4"	5
05024012001	019325	TX 25	60	20	2 3/8"	25/32"	5
05024013001	019332	TX 27	64	21	2 1/2"	27/32"	5
05024015001	019349	TX 30	70	24	2 3/4"	1"	5
05024020001	019356	TX 40	76	26	3"	1 1/32"	5



# Kraftform Kompakt





## Kraftform Kompakt Turbo 1

Många användare skulle vilja kunna utföra skruvdragningsprocesser snabbare och utan kompromisser. Med en skruvmejsel som är precis, som tillåter kraftfull slutåtdragning och som också är mycket snabbare än en konventionell skruvmejsel.

Lösningen är en inkopplingsbar planetväxel. Den är inbyggd i skruvmejselns grepp och fyrfaldig arbets hastighet rent mekaniskt vid lättlöpande förskruvningar.

Den ena handen fixerar den främre greppdelen, den andra roterar den bakre greppdelen. Turbofunktionen kan aktiveras eller deaktiveras med en knapptryckning.

Det är lämpligt att ha funktionen avstängd för åtdragning och lossning med högt moment, t.ex. vid förskruvningar i trä, samt för finjustering. Robust, underhållsfri växel av stål med ett maximalt moment på 14 Nm vid avstängd turbofunktion.

Tack vare Rapidaptor-bitshållaren kan Kraftform Turbo användas med alla konventionella 1/4" sexkantsbits för de mest skilda skruvprofiler. Bitsen kan användas direkt tack vare Rapidaptor-funktionen och kan enkelt tas av genom att man trycker hylsan framåt.

- 4-faldig skruvningshastighet tack vare turbofunktionen (rent mekaniskt – utan batteri)
- Aktivering och deaktivering av turbofunktionen med en enkel knapptryckning
- Turbofunktionen är till särskild nytta för lättlöpande förskruvningar
- För förskruvningar i t.ex. trä med kontinuerligt ökande moment kan verktyget användas utan turbofunktion, som en vanlig skruvmejsel
- Robust, underhållsfri växel tillverkad av stål

## Kraftform Kompakt Turbo 1



Code	EAN		
05057482001	4013288 214614		1
		● 826 T Kraftform Turbo 1x 1/4"x146	
		⊕ 851/4 Z 1x PH 1x89; 1x PH 2x89; 1x PH 3x89	
		⊕ 855/4 Z 1x PZ 1x89; 1x PZ 2x89; 1x PZ 3x89	
		⊕ 867/4 Z TORX® 1x TX 10x89; 1x TX 15x89; 1x TX 20x89; 1x TX 25x89; 1x TX 30x89	
		○ 840/4 Z 1x 3,0x89; 1x 4,0x89; 1x 5,0x89; 1x 6,0x89	
		● 800/4 Z 1x 0,8x4,0x89; 1x 1,0x5,5x89; 1x 1,2x6,5x89	
		Kardborreband 120 1x 50,0x120,0	

## Kraftform Kompakt Turbo Imperial 1



Code	EAN		
05057483001	4013288 214621		1
		● 826 T Kraftform Turbo 1x 1/4"x146	
		⊕ 851/4 Z PH 1x PH 1x89; 1x PH 2x89; 1x PH 3x89	
		⊕ 867/4 Z TORX® 1x TX 10x89; 1x TX 15x89; 1x TX 20x89; 1x TX 25x89; 1x TX 30x89	
		○ 840/4 Z Hex-Plus 1x 3/32"x89; 1x 1/8"x89; 1x 5/32"x89; 1x 3/16"x89	
		○ 868/4 Square-Plus 1x # 1x89; 1x # 2x89; 1x # 3x89	
		● 800/4 Z 1x 0,8x4,0x89; 1x 1,0x5,5x89; 1x 1,2x6,5x89	
		Kardborreband 120 1x 50,0x120,0	



## 826 T Kraftform Turbo bitshandtag med Rapidaptor-snabbfäste

- 4-faldig skruvningshastighet tack vare turbofunktionen (rent mekaniskt – utan batteri)
- Aktivering och deaktivering av turbofunktionen med en enkel knapptryckning
- Turbofunktionen är till särskild nytta för lättlöpande förskruvningar
- För förskruvningar i t.ex. trä med kontinuerligt ökande moment kan verktyget användas utan turbofunktion, som en vanlig skruvmejsel
- Robust, underhållsfri växel tillverkad av stål

## 826 T Kraftform Turbo bitshandtag med Rapidaptor-snabbfäste



Code	EAN	⌀	l					
05057480001	214591	1/4"	146					1

## Kraftform Kompakt 10, 12

9 seghärdade Wera-bits, för universell användning.

Torsionsform mot förtida förslitning. 1 skaft 813 R Kraftform med snabbfäste Rapidaptor, flerkomponentsmaterial för hög arbetshastighet och särskilt ergonomisk skruvning.

- Kraftform-skaft med snabbfäste Rapidaptor
- Torsionsform hos bits mot förtida förslitning
- Seghårdade bits, för universell användning
- Praktisk och robust förvaring

## Kraftform Kompakt 10



Code	EAN					
05056653001	041647					1
		●	813 R	1x 1/4"x90		
		+	851/1 TZ PH	1x PH 1x25; 1x PH 2x25		
		+	855/1 TZ PZ	1x PZ 1x25; 1x PZ 2x25		
		✳	867/1 TZ TORX®	1x TX 10x25; 1x TX 15x25; 1x TX 20x25		
		⊖	800/1 TZ	1x 0,5x4,0x25; 1x 1,0x5,5x25		

## Kraftform Kompakt 12



Code	EAN					
05135942001	155887					1
		●	813 R	1x 1/4"x90		
		+	851/1 J	1x PH 00x25x2,0 <sup>1)</sup> ; 1x PH 0x25x2,5 <sup>2)</sup> ; 1x PH 1x25x3,0		
		+	851/1 TZ PH	1x PH 2x25		
		✳	867/1 TZ TORX®	1x TX 5x25; 1x TX 6x25; 1x TX 7x25; 1x TX 8x25; 1x TX 9x25		

<sup>1)</sup> Storlek 00 modifierad enligt JCIS 00 (Japanese Camera Industrial Standard)

<sup>2)</sup> Storlek 0 modifierad enligt JCIS 0 (Japanese Camera Industrial Standard)

## Kraftform Kompakt 20 – Verktögs-kategorin för maskin- och handskruvning

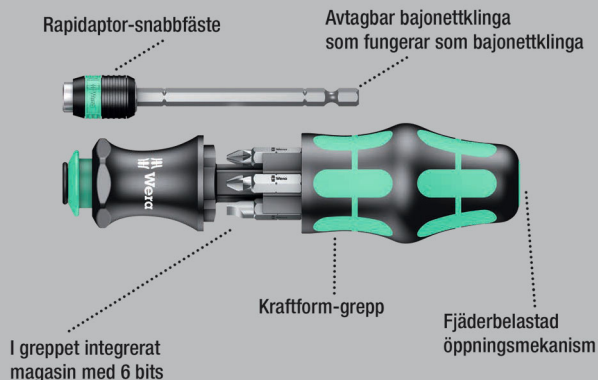

Weras kompaktverktyg möjliggör samtidig hantering av de båda typerna av skruvförband "hand" eller "maskin". Det kompakta grepp/växelklingsystemet med olika klingor på minimalt utrymme gör användaren mobil och flexibel.

För bits med 1/4" sexkantsfattning enligt DIN ISO 1173-C 6,3 och E 6,3 (ISO 1173) och Wera-fäste serie 1 och 4. Med anslutningsdel, bajonett, Rapidaptor-teknik.

Kraftform-grepp, med rullstopp, flerkomponents, för ergonomiskt skruvningsarbete. Integrerat bitsmagasin.

Denna sats ersätter en 6-delars skruvmejselsats och reducerar den nödvändiga utrustningen till ett minimum.

Det är enkelt att identifiera bitsens profil och storlek med Weras verktygsväljare Take it easy med färgkodning och lättavläst märkning.

- Skaft Kraftform med bajonettklinga och snabbfäste Rapidaptor
- Kraftform-grepp med rullstopp, flerkomponents och integrerat magasin
- I greppet infällbar bajonettklinga
- Med verktygsväljare Take it easy: Färgkodning enligt profiler och storleksstämpel
- I robust fodral

### Verktögsväljare "Take it easy" med färgkodning – för enkelt och snabbt val av rätt verktyg.

Bits: Verktögsväljare "Take it easy" .....



Zyklop-hylsor: Verktögsväljare "Take it easy" .....



Vinkelskruvmejsel: Verktögsväljare "Take it easy" .....



Joker: Verktögsväljare "Take it easy" .....



## Kraftform Kompakt 20 Tool Finder 1 med fodral



Code	EAN		
05051016001	4013288 185327		1
		889/4 R 1x 1/4"x100	
		851/1 BTZ 1x PH 1x25; 1x PH 2x25	
		855/1 BTZ 1x PZ 1x25; 1x PZ 2x25	
		867/1 TORX® BTZ 1x TX 25x25	
		800/1 BTZ 1x 0,8x5,5x25	
		Kardborreband 70 1x 50,0x70,0	

## Kraftform Kompakt 20 Tool Finder 2 med fodral

13 delars Kraftform Kompakt-sats med 6 st. 25 mm långa bits och 6 st. 89 mm långa. Weras kompaktverktyg möjliggör samtidig hantering av de båda typerna av skruvförband "hand" eller "maskin".

Det kompakta grepp-/växelklingsystemet med olika klingspetsar på minimalt utrymme gör användaren mobil och flexibel.

För bits med 1/4" sexkantsfattning enligt DIN ISO 1173-C 6,3 och E 6,3 (ISO 1173) och Wera-fäste serie 1 och 4. Med adapter, bajonett, Rapidaptor-teknik.

Flerkomponents Kraftform-grepp med rullstopp, för ergonomiskt riktigt skruvningsarbete. Integrerat magasin för förvaring av 25 mm långa bits. Verktöget ersätter en skruvmejselsats med 12 delar och minimerar utrustningsbehovet.

Det är enkelt att identifiera bitsens profil och storlek med Weras verktygsväljare Take it easy med färgkodning och lättavläst märkning.

- 6 x 25 mm bits med verktygsväljare Take it easy: Färgkodning enligt profiler och storleksstämpel, 6 x 89 mm bits

### Kraftform Kompakt 20 Tool Finder 2 med fodral



Code	EAN			
05051017001	4013288 211224			1
		●○	889/4 R 1x 1/4"x100	
		+	851/1 BTZ 1x PH 1x25; 1x PH 2x25	
		+	855/1 BTZ 1x PZ 1x25; 1x PZ 2x25	
		✦	867/1 TORX® BTZ 1x TX 20x25; 1x TX 25x25	
		+	851/4 Z 1x PH 1x89; 1x PH 2x89	
		+	855/4 Z 1x PZ 1x89; 1x PZ 2x89	
		✦	867/4 Z TORX® 1x TX 20x89; 1x TX 25x89	
			Kardborreband 70 1x 50,0x70,0	

### Kraftform Kompakt 20 A

- Med seghärdade bits, för universell användning

### Kraftform Kompakt 20 A

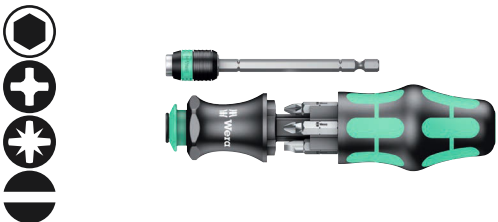

Code	EAN			
05051019001	4013288 100528			1
		●○	889/4 R 1x 1/4"x100	
		+	851/1 Z PH 1x PH 1x25; 1x PH 2x25	
		+	855/1 Z PZ 1x PZ 1x25; 1x PZ 2x25	
		●	800/1 Z 1x 1,0x5,5x25; 1x 1,2x6,5x25	

### Kraftform Kompakt 20 med fodral



Code	EAN			
05051021001	4013288 098917			1
		●○	889/4 R 1x 1/4"x100	
		+	851/1 Z 1x PH 1x25; 1x PH 2x25	
		✦	855/1 Z 1x PZ 1x25; 1x PZ 2x25	
		●	800/1 Z 1x 1,0x5,5x25; 1x 1,2x6,5x25	
			Kardborreband 70 1x 50,0x70,0	

### Kraftform Kompakt 22 med fodral



Code	EAN			
05051023001	4013288 098924			1
		●○	889/4 R 1x 1/4"x100	
		+	855/1 Z 1x PZ 1x25; 2x PZ 2x25	
		✦	867/1 TORX® 1x TX 15x25; 1x TX 20x25; 1x TX 25x25	
			Kardborreband 70 1x 50,0x70,0	

### Kraftform Kompakt 25 med fodral



Code	EAN		
05051024001	4013288 098931		1
		<b>889/4 R</b> 1x 1/4"x100	
		<b>851/1 Z</b> 1x PH 1x25; 1x PH 2x25; 1x PH 3x25	
		<b>800/1 Z</b> 1x 0,6x4,5x25; 1x 1,0x5,5x25; 1x 1,2x6,5x25	
		<b>Kardborreband 70</b> 1x 50,0x70,0	

### Kraftform Kompakt 26 med fodral



Code	EAN		
05051025001	4013288 098948		1
		<b>889/4 R</b> 1x 1/4"x100	
		<b>851/1 Z</b> 1x PH 1x25; 1x PH 2x25	
		<b>800/1 Z</b> 1x 1,0x5,5x25; 1x 1,2x6,5x25	
		<b>868/1 Z</b> 1x # 1x25; 1x # 2x25	
		<b>Kardborreband 70</b> 1x 50,0x70,0	

### Kraftform Kompakt 27 XL Universal 1

Bitssats för universell användning. Bitshandtag med 300 mm lång klinga och mycket tunn, låsbar bitshållare för att nå svåråtkomliga platser.

Tack vare det särskilt slanka utförandet går det att nå skruvar i mycket trånga monteringsituationer. Flerkomponents Kraftform-grepp för hög arbetshastighet och särskilt ergonomisk skruvning.

Magasin integrerat i handtaget för förvaring av bits. 6 seghärdade, 25 mm långa bits (krysspårsbits Phillips och Pozidriv samt TORX®). Denna sats ersätter en 6-delars skruvmejselutrustning och reducerar nödvändig utrustning till ett minimum. Med sexkantigt rullstopp.

- För universell användning
- 300 mm lång styv klinga
- Bitshållare med mycket slank form för arbete i trånga utrymmen
- Säker bitshållfunktion tack vare låsmekanismen. Med starka permanentmagneter.
- Kompakt hållare av rostfritt stål för bits med 1/4" sexkantsfattning enligt DIN 3126, ISO 1173-C 6,3 och E 6,3
- 6 seghärdade bits, för universell användning

### Kraftform Kompakt 27 XL Universal 1



Code	EAN		
05051028001	4013288 229588		1
		<b>851/1 BTZ</b> 1x PH 1x25; 1x PH 2x25	
		<b>855/1 BTZ</b> 1x PZ 2x25	
		<b>867/1 TORX® BTZ</b> 1x TX 15x25; 1x TX 20x25; 1x TX 25x25	
		<b>394 S</b> 1x 1/4"x300	

### Kraftform Kompakt 27 XL Universal Imperial sats 1

- Med 6 bits i magasin: Krysspår Phillips, spår och fyrkant (Robertson); seghårdad

#### Kraftform Kompakt 27 XL Universal Imperial sats 1



Code	EAN		
05051032001	4013288 229724		1
		851/1 Z 1x PH 1x25; 1x PH 2x25	
		800/1 Z 1x 1,0x5,5x25; 1x 1,2x6,5x25	
		868/1 Z 1x # 1x25; 1x # 2x25	
		394 S 1x 1/4"x300	

### Kraftform Kompakt 27 XL VVS 1

- Särskilt lämplig för tillämpningar inom VVS-sektorn

#### Kraftform Kompakt 27 XL VVS 1



Code	EAN		
05136075001	4013288 228994		1
		851/1 Z 1x PH 2x25	
		867/1 TORX® 1x TX 15x25; 1x TX 20x25; 1x TX 25x25	
		840/1 Z 1x 5,0x25; 1x 6,0x25	
		394 S 1x 1/4"x300	

### Kraftform Kompakt 27 sats 1

Wera kompaktverktyg med flerkomponents Kraftform-grepp för höga arbetshastigheter och utpräglad ergonomisk skruvning. Integrerat bitmagasin i greppet, 6 bits med torsionszon för att undvika deformation av bitsspetsen vid höga belastningar. Detta ökar produktivslängden betydligt.

Med verktygsväljare "Take it easy": Färgkodning enligt profiler och storleksstämpel. Bitshållare med stark permanentmagnet som håller bitsen i ett stadigt grepp

- Bitshandtag med bitmagasin
- Bitshållare med stark permanentmagnet som håller bitsen i ett stadigt grepp
- Med 6 BiTorsion-bits i magasin: Krysspår Phillips och Pozidriv, TORX® och spår – seghårdade
- Med verktygsväljare Take it easy: Färgkodning enligt profiler och storleksstämpel

#### Kraftform Kompakt 27 sats 1



Code	EAN		
05051510001	4013288 226556		1
		828/1 1x 1/4"	
		851/1 BTZ 1x PH 1x25; 1x PH 2x25	
		855/1 BTZ 1x PZ 2x25	
		867/1 TORX® BTZ 1x TX 20x25; 1x TX 25x25	
		800/1 BTZ 1x 0,8x5,5x25	

### Kraftform Kompakt 27 sats 2

- Med 6 bits i magasin: Krysspår Phillips och spår, seghärdade

#### Kraftform Kompakt 27 sats 2



Code	EAN		
05051511001	4013288 226587		1
		828/1 1x 1/4"	
		851/1 Z 1x PH 1x25; 1x PH 2x25; 1x PH 3x25	
		800/1 Z 1x 0,6x4,5x25; 1x 1,0x5,5x25; 1x 1,2x6,5x25	

### Kraftform Kompakt 27 Imperial sats 1

- Med 6 bits i magasin: Krysspår Phillips, spår och fyrkant (Robertson); seghärdad

#### Kraftform Kompakt 27 Imperial sats 1



Code	EAN		
05051512001	4013288 226594		1
		828/1 1x 1/4"	
		851/1 Z 1x PH 1x25; 1x PH 2x25	
		800/1 Z 1x 1,0x5,5x25; 1x 1,2x6,5x25	
		868/1 Z 1x # 1x25; 1x # 2x25	

### Kraftform Kompakt 28 SB

Wera kompaktverktyg med flerkomponents Kraftform-grepp för höga arbetshastigheter och utpräglat ergonomiskt skruvningsarbete. Integrerat bitsmagasin i greppet, med plats för 6 bits. Bajonettklingan kan fällas in i trånga lägen.

Kan även tas ut för maskindrift. Snäppringen och den starka permanentmagneten håller bitsen säkert på plats.

- Adapter bajonett med hylsa av rostfritt stål, snäppring och stark permanentmagnet
- Seghårdade bits, för universell användning

#### Kraftform Kompakt 28 SB

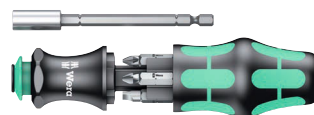

Code	EAN		
05073240001	4013288 138927		1
		851/1 Z PH 1x PH 1x25; 1x PH 2x25	
		855/1 Z PZ 1x PZ 1x25; 1x PZ 2x25	
		800/1 Z 1x 1,0x5,5x25; 1x 1,2x6,5x25	

#### Kraftform Kompakt 28 Imperial 1

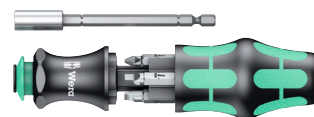

Code	EAN		
05073241001	4013288 214676		1
		851/1 Z PH 1x PH 1x25; 1x PH 2x25	
		868/1 Z 1x # 1x25; 1x # 2x25	
		800/1 Z 1x 1,0x5,5x25; 1x 1,2x6,5x25	



## Kraftform Kompakt 28 med fodral



Code	EAN		
	4013288		
05134491001	175373		1
		<b>851/1 Z</b> 1x PH 1x25; 1x PH 2x25	
		<b>855/1 Z</b> 1x PZ 1x25; 1x PZ 2x25	
		<b>800/1 Z</b> 1x 1,0x5,5x25; 1x 1,2x6,5x25	
		<b>Kardborreband 70</b> 1x 50,0x70,0	

## Kraftform Kompakt 40 och 41

- Vikfodral med 89 mm långa bits
- Kraftform-skaft med snabbfäste Rapidaptor
- Snabbfäste Rapidaptor tillåter snabbt bitsbyte
- Seghårdade bits, för universell användning
- Ergonomiskt Kraftform-grepp, för utmattningsfritt arbete

## Kraftform Kompakt 40



Code	EAN		
	4013288		
05059298001	096319		1
		<b>816 R</b> 1x 1/4"x119	
		<b>851/4 Z</b> 1x PH 1x89; 1x PH 2x89	
		<b>855/4 Z</b> 1x PZ 1x89; 1x PZ 2x89	
		<b>800/4 Z</b> 1x 1,0x5,5x89; 1x 1,2x6,5x89	
		<b>Kardborreband 70</b> 1x 50,0x70,0	

## Kraftform Kompakt 41



Code	EAN		
	4013288		
05059299001	096326		1
		<b>816 R</b> 1x 1/4"x119	
		<b>851/4 Z</b> 1x PH 1x89; 1x PH 2x89; 1x PH 3x89	
		<b>855/4 Z</b> 1x PZ 1x89; 1x PZ 2x89; 1x PZ 3x89	
		<b>867/4 Z TORX® B0</b> 1x TX 15x89; 1x TX 20x89; 1x TX 25x89; 1x TX 30x89	
		<b>Kardborreband 70</b> 1x 50,0x70,0	



## Kraftform Kompakt 60 Torque 1,2–3,0 Nm

Vikfodral med 89 mm långa bits. Inklusive momentskruvmejsel 7441 med snabbfäste "Rapidaptor" och flerkomponent Kraftform-grepp för utmattningsfritt arbete. För hand- och maskinskruvning.

17 delar. Kompakt grepp-/växelklingsystem för momentkontrollerade förskruvningar. Inklusive momentskaft 7441, inställbart från 1,2 till 3,0 Nm. Inställbar i steg om 0,10 Nm. Enkel inställning av önskat moment utan specialverktyg.

God läsbarhet för skalvärden. Rapidaptor snabbväxlingsteknik för blixtnabba bitsbyten. Obegränsat lossningsmoment för lossning av hårt sittande skruvar. Flerkomponents Kraftform-grepp med hårda och mjuka greppytor för hög arbetshastighet och som skonar handflatorna. Inklusive 16 bits med 89 mm längd. Med praktiskt vikfodral för översiktlig förvaring.

- Inställbar Kraftform momentskruvmejsel med Rapidaptor-snabbfäste
- Flerkomponents Kraftform-grepp för snabb och ergonomisk skruvning
- Rapidaptor-teknik för blixtnabba bitsbyte
- För hand- och maskinskruvning
- Praktiskt vikfodral för översiktlig förvaring

### Kraftform Kompakt 60 Torque 1,2–3,0 Nm



Code	EAN		
05059293001	169624		1
		7400 1x 7441, 1/4", 1,2-3,0 Nm	
		851/4 Z PH 1x PH 1x89; 1x PH 2x89; 1x PH 3x89	
		855/4 Z PZ 1x PZ 1x89; 1x PZ 2x89; 1x PZ 3x89	
		867/4 Z TORX® B0 1x TX 10x89; 1x TX 15x89; 1x TX 20x89; 1x TX 25x89; 1x TX 30x89	
		800/4 Z 1x 1,0x5,5x89	
		840/4 Z Hex-Plus 1x 3,0x89; 1x 4,0x89; 1x 5,0x89; 1x 6,0x89	

## Kraftform Stainless – Rostfritt stål-material som förebygger extern rost

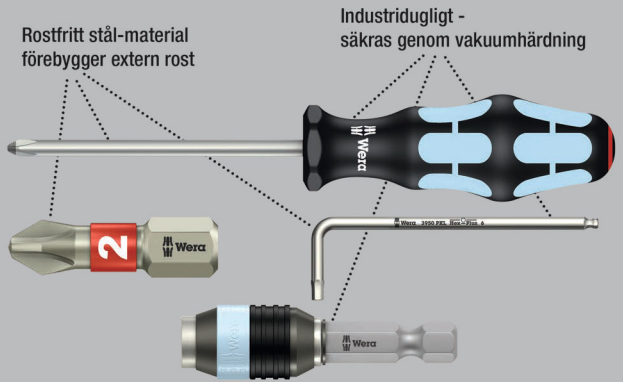

Vikfodral med 89 mm långa bits. Inklusive skaft 3816 R Kraftform med snabbfäste "Rapidaptor" och flerkomponent Kraftform-grepp för utmattningsfritt arbete. Utförande i rostfritt stål förebygger extern rost. 17 delar.

### Kraftform Kompakt 60, rostfritt stål



Code	EAN		
05071116001	115713		1
		3816 R 1x 1/4"x119	
		3851/4 1x PH 1x89; 1x PH 2x89; 1x PH 3x89	
		3855/4 1x PZ 1x89; 1x PZ 2x89; 1x PZ 3x89	
		3867/4 TORX® B0 1x TX 10x89; 1x TX 15x89; 1x TX 20x89; 1x TX 25x89; 1x TX 30x89	
		3800/4 1x 1,0x5,5x89	
		3840/4 Hex-Plus 1x 3,0x89; 1x 4,0x89; 1x 5,0x89; 1x 6,0x89	

## Kraftform Kompakt 60, rostfritt stål, Imperial



Code	EAN			
05071117001	4013288 115720			1
		●	<b>3816 R</b> 1x 1/4"x119	
		+	<b>3851/4</b> 1x PH 1x89; 1x PH 2x89; 1x PH 3x89	
		⊕	<b>3867/4 TORX® B0</b> 1x TX 10x89; 1x TX 15x89; 1x TX 20x89; 1x TX 25x89; 1x TX 30x89	
		⊖	<b>3800/4</b> 1x 1,0x5,5x89	
		○	<b>3840/4 Hex-Plus</b> 1x 3/32"x89; 1x 1/8"x89; 1x 5/32"x89; 1x 3/16"x89	
		□	<b>3868/4 Square-Plus</b> 1x # 1x89; 1x # 2x89; 1x # 3x89	

## Kraftform Kompakt 60

Vikfodral med 89 mm långa bits. Inklusive skaft 816 R Kraftform med snabbfäste "Rapidaptor" och flerkomponents Kraftform-grepp för utmatningsfritt arbete.

Hårda greppzoner för hög arbetshastighet, medan mjuka greppzoner garanterar hög momentöverföring. För hand- och maskinskruvning. 17 delar.

## Kraftform Kompakt 60



Code	EAN			
05059295001	4013288 096289			1
		●	<b>816 R</b> 1x 1/4"x119	
		+	<b>851/4 Z</b> 1x PH 1x89; 1x PH 2x89; 1x PH 3x89	
		⊕	<b>855/4 Z</b> 1x PZ 1x89; 1x PZ 2x89; 1x PZ 3x89	
		⊕	<b>867/4 Z TORX® B0</b> 1x TX 10x89; 1x TX 15x89; 1x TX 20x89; 1x TX 25x89; 1x TX 30x89	
		⊖	<b>800/4 Z</b> 1x 1,0x5,5x89	
		○	<b>840/4 Z</b> 1x 3,0x89; 1x 4,0x89; 1x 5,0x89; 1x 6,0x89	
			<b>Kardborreband 70</b> 1x 50,0x70,0	



## Kraftform Kompakt 60 Imperial



Code	EAN		
05051042001	156037		1
		<b>816 R</b> 1x 1/4"x119	
		<b>851/4 Z</b> 1x PH 1x89; 1x PH 2x89; 1x PH 3x89	
		<b>867/4 Z TORX® B0</b> 1x TX 10x89; 1x TX 15x89; 1x TX 20x89; 1x TX 25x89; 1x TX 30x89	
		<b>800/4 Z</b> 1x 1,0x5,5x89	
		<b>840/4 Z</b> 1x 3/32"x89; 1x 1/8"x89; 1x 5/32"x89; 1x 3/16"x89	
		<b>868/4</b> 1x # 1x89; 1x # 2x89; 1x # 3x89	
		<b>Kardborreband 70</b> 1x 50,0x70,0	

## Kraftform Kompakt 60 KK

- Bits med sexkantskula gör att verktygsaxeln kan lutas

## Kraftform Kompakt 60 KK



Code	EAN		
05059294001	165503		1
		<b>816 R</b> 1x 1/4"x119	
		<b>851/4 Z</b> 1x PH 1x89; 1x PH 2x89; 1x PH 3x89	
		<b>855/4 Z</b> 1x PZ 1x89; 1x PZ 2x89; 1x PZ 3x89	
		<b>867/4 TORX® KK</b> 1x TX 10x89; 1x TX 15x89; 1x TX 20x89; 1x TX 25x89; 1x TX 30x89; 1x TX 40x89	
		<b>842/4</b> 1x 3,0x89; 1x 4,0x89; 1x 5,0x89; 1x 6,0x89	
		<b>Kardborreband 70</b> 1x 50,0x70,0	

## Kraftform Kompakt 62



Code	EAN		
05059297001	4013288 096302		1
		● 816 R 1x 1/4"x119	
		+ 851/4 Z 1x PH 1x89; 1x PH 2x89; 1x PH 3x89	
		+ 855/4 Z 1x PZ 1x89; 1x PZ 2x89; 1x PZ 3x89	
		⊕ 867/4 Z TORX® B0 1x TX 8x89; 1x TX 10x89; 1x TX 15x89; 1x TX 20x89; 1x TX 25x89; 1x TX 27x89; 1x TX 30x89; 1x TX 40x89	
		⊙ 840/4 Z B0 1x 2,0x89; 1x 2,5x89; 1x 3,0x89; 1x 4,0x89; 1x 5,0x89; 1x 6,0x89	
		⊖ 800/4 Z 1x 1,2x6,5x89	
		+ 871/4 TORQ-SET® Mplus 1x 6x89; 1x 8x89; 1x 10x89	
		▲ 875/4 TRI-WING® 1x 1x89; 1x 2x89; 1x 3x89; 1x 4x89	
		● 857/4 Z 1x 4x89; 1x 6x89; 1x 8x89; 1x 10x89	
		Kardborreband 70 1x 50,0x70,0	

## Bicycle Set 2

Cykelverktygssats i praktiskt vikfodral med 89 mm långa bits.

Inklusive bitshandtag 816 R Kraftform med snabbfäste Rapidaptor och flerkomponents Kraftform-grepp för utmattningsfritt arbete.

## Bicycle Set 2

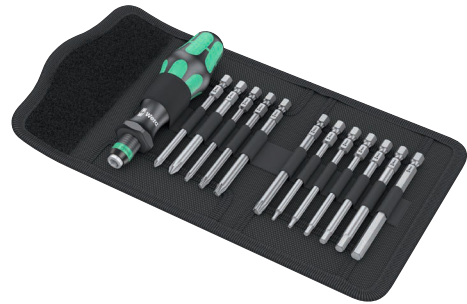

Code	EAN		
05004171001	4013288 211439		1
		● 816 R 1x 1/4"x119	
		+ 851/4 Z 1x PH 1x89; 1x PH 2x89	
		⊕ 867/4 Z TORX® 1x TX 10x89; 1x TX 20x89; 1x TX 25x89; 1x TX 30x89	
		⊙ 840/4 Z 1x 2,0x89; 1x 2,5x89; 1x 3,0x89; 1x 4,0x89; 1x 5,0x89; 1x 6,0x89	
		Kardborreband 70 1x 50,0x70,0	



## Kraftform Kompakt 70 Universal

32-delars sats med handtag 816 R Kraftform med snabbfäste "Rapidaptor" och flerkomponents Kraftform-handtag för utmattningsfritt arbete.

Universalhållare Rapidaptor med stark permanentmagnet som också håller stora och tunga skruvar. Med 30 bits är användaren utrustad för nästan alla tillämpningsfall. I robust textilbox, lämplig för Wera 2go.

- Sats i robust textilbox med låg vikt för enkel transport
- Textilbox för montering på Wera 2go-systemet

## Kraftform Kompakt 70 Universal



Code	EAN			
05057113001	4013288 228345			1
		● 816 R 1x 1/4"x119		
		● 889/4/1 K 1x 1/4"x50		
		⊕ 851/1 TZ 3x PH 1x25; 3x PH 2x25; 3x PH 3x25		
		⊕ 855/1 TZ 3x PZ 1x25; 3x PZ 2x25; 3x PZ 3x25		
		⊕ 867/1 Z TORX® B0 1x TX 10x25; 1x TX 15x25; 1x TX 20x25; 1x TX 25x25; 1x TX 30x25; 1x TX 40x25		
		○ 840/1 Z 1x 4,0x25; 1x 5,0x25; 1x 6,0x25		
		⊖ 800/1 TZ 1x 0,6x4,5x25; 1x 1,0x5,5x25; 1x 1,2x6,5x25		
		9478 1x 160,0x95,0x65,0		
		Kardborreband 120 1x 50,0x120,0		

## Kraftform Kompakt 71 Security

- Sats i robust textilbox med låg vikt för enkel transport
- Textilbox för montering på Wera 2go-systemet

## Kraftform Kompakt 71 Security



Code	EAN			
05057114001	4013288 228352			1
		● 816 R 1x 1/4"x119		
		● 889/4/1 K 1x 1/4"x50		
		⊕ 867/1 Z TORX® B0 1x TX 7x25; 1x TX 8x25; 1x TX 9x25; 1x TX 10x25; 1x TX 15x25; 1x TX 20x25; 1x TX 25x25; 1x TX 30x25; 1x TX 40x25		
		○ 840/1 Z B0 1x 2,0x25; 1x 2,5x25; 1x 3,0x25; 1x 4,0x25; 1x 5,0x25; 1x 6,0x25		
		□ 868/1 Z 1x # 0x25; 1x # 1x25; 1x # 2x25; 1x # 3x25		
		⊕ 871/1 TORQ-SET® Mplus 25 mm 1x 6x25; 1x 8x25; 1x 10x25; 1x 1/4"x25		
		⊖ 875/1 TRI-WING® 25 mm 1x 1x25; 1x 2x25; 1x 3x25		
		● 857/1 Z 1x 4x25; 1x 6x25; 1x 8x25; 1x 10x25		
		9478 1x 160,0x95,0x65,0		
		Kardborreband 120 1x 50,0x120,0		



## Kraftform Kompakt 100

52 delar, i ytskonande, kompakt och robust textilfodral. Lätt och behändigt för hantverkare på resande fot. Kompakt verktygssats med 52 skruvverktyg.

1 bitshandtag Rapidaptor med snabbfäste. 1 B bitshållare Rapidaptor med snabbfäste för montering i skruvdragare eller i chucken på elektroniskt styrd bormaskin. 30 BiTorsion bits med 25 mm längd för hög livslängd, seghärdad (BTZ), för universell användning, extra hård (BTH), 12 Impaktor-bits med 50 mm längd för särskilt höga krav.

8 L-nycklar med Hex-Plus-profil (förhindrar släppning av insexskruvar) och sexkantskulhuvud på den långa skänkeln för arbete i vinkel.

Robust textillåda med hög livslängd, kan placeras upprätt för översiktlig förvaring i verkstadshyllan. Extra gott ytskydd genom ytttermaterial av textil.

- Robust, ytskonande och kompakt textilbox
- Rapidaptor-teknik för blixtnabbt bitsbyte
- BiTorsion bits med 25 mm längd för hög livslängd
- Impaktor-bits med 50 mm längd för extra höga krav
- L-nycklar med Hex-Plus-profil (förebygger skador på insexskruvar)

## Hex-Plus – Ger insexskruvar längre liv

Risken att profilen skadas – hålet blir runt försvinner

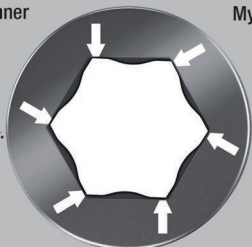

Mycket hög livslängd

## Kraftform Kompakt 100



Code	EAN		
	4013288		
05057460001	179968		1
			<b>813 R</b> 1x 1/4"x90
			<b>889/4/1 K</b> 1x 1/4"x50
			<b>851/1 BTZ</b> 2x PH 1x25; 4x PH 2x25; 2x PH 3x25
			<b>851/4 Impaktor DC</b> 2x PH 2x50; 1x PH 3x50
			<b>855/1 BTH</b> 2x PZ 1x25; 4x PZ 2x25; 2x PZ 3x25
			<b>855/4 Impaktor DC</b> 2x PZ 2x50; 1x PZ 3x50
			<b>867/1 TORX® BTZ</b> 2x TX 10x25; 2x TX 15x25; 3x TX 20x25; 2x TX 25x25; 2x TX 30x25; 1x TX 40x25
			<b>867/4 TORX® Impaktor DC</b> 1x TX 25x50; 1x TX 30x50; 1x TX 40x50
			<b>800/1 BTZ</b> 1x 0,8x5,5x25; 1x 1,0x5,5x25
			<b>840/4 Impaktor DC</b> 1x 4,0x50; 1x 5,0x50; 1x 6,0x50
			<b>950 PKS</b> 1x 1,5x50 <sup>1)</sup> ; 1x 2,0x56; 1x 2,5x63; 1x 3,0x71; 1x 4,0x80; 1x 5,0x90; 1x 6,0x100; 1x 8,0x112
			<b>Kardborreband 120</b> 1x 50,0x120,0

<sup>1)</sup>Konventionell sexkantsprofil

## Kraftform Kompakt 400

Quergriff-skruvmejsel: Den ideala greppformen tillåter överföring av mycket höga åtdragnings- och lossningsmoment. Greppets ergonomiska form fyller handflatan väl, fingrarna ligger säkert i de mjukt avrundade urtagen.

Hela handen kommer i kontakt med greppet, vilket förebygger friktionsförluster mellan hand och grepp. Speciell ytbehandling för effektivt korrosionsskydd och optimal passning i skruven.

- T-handtagskruvmejsel för överföring av särskilt stora åtdragnings- och lossningsmoment
- Det ergonomiskt välformade T-handtaget i 2-komponentsmaterial med fingerfördjupningar och behaglig ytstruktur garanterar mycket hög kraftöverföring och arbete utan att tröttna.
- Med Rapidaptor-teknik för blixtnabbt bitsbyte
- Bitshållare i magnetiskt utförande för enklare ansättning av skruvarna
- För bits med 1/4" sexkantsfattning enligt DIN ISO 1173-C 6,3 och E 6,3

### Kraftform Kompakt 400

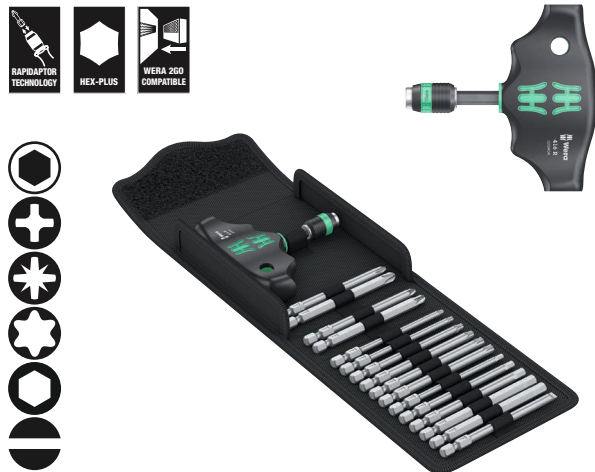

Code	EAN		
05057470001	4013288 214546		1
		<b>416 R</b> 1x 1/4"x45	
		<b>851/4 Z</b> 1x PH 2x89; 1x PH 3x89	
		<b>855/4 Z</b> 1x PZ 2x89; 1x PZ 3x89	
		<b>867/4 Z TORX®</b> 1x TX 10x89; 1x TX 15x89; 1x TX 20x89; 1x TX 25x89; 1x TX 30x89; 1x TX 40x89	
		<b>840/4 Z</b> 1x 3,0x89; 1x 4,0x89; 1x 5,0x89; 1x 6,0x89; 1x 8,0x89	
		<b>800/4 Z</b> 1x 1,0x5,5x89	
		<b>Kardborreband 120</b> 1x 50,0x120,0	

## Kraftform Kompakt 400 RA sats 1

17-delars sats i en robust textibox. 1 T-bitshandtag 416 RA med spärrfunktion och Rapidaptor-snabbfäste för 1/4"-bits. Det integrerade spärrhandtaget med tät stegning (80 tänder/returvinkelel 4,5°) förenklar och accelererar skruvningen utan tidsödande omtag. Spärrmekanismen, som är helt inbyggd i handtaget, möjliggör mycket smidigt och behagligt arbete.

Med omkopplingsspak för bekvämt höger/vänster-riktningsbyte vid enhandsmanövrering. Den ergonomiska formen på handtaget fyller handen väl, fingrarna ligger säkert i de mjukt rundade grepphålorna. Hela handen kommer i kontakt med handtaget, friktionsförluster mellan hand och handtag undviks.

Bitshållare för bits med 1/4"-sexkantsfattning enligt DIN ISO 1173-C 6.3 och E 6.3. Med Rapidaptor-teknik för blixtnabbt bitsbyte. 16 seghärdade bits, 1/4", 89 mm långa, för universell användning.

- Det integrerade spärrhandtaget med tät stegning möjliggör snabbt och säkert arbete
- Bekvämt arbete tack vare helt inbyggd spärrmekanism i handtaget
- Rapidaptor bitshållare med frihjulshylsa för blixtnabbt bitsbyte och hög arbetshastighet
- Frihjulshylsa för mycket hög arbetshastighet
- Det ergonomiskt välformade T-handtaget i 2-komponentsmaterial med fingerfördjupningar och behaglig ytstruktur garanterar mycket hög kraftöverföring och arbete utan att tröttna
- För bits med 1/4" sexkantsfattning enligt DIN ISO 1173-C 6,3 och E 6,3

### Kraftform Kompakt 400 RA sats 1



Code	EAN		
05023471001	4013288 222879		1
		<b>416 RA 1x 1/4"x45</b>	
		<b>851/4 Z 1x PH 2x89; 1x PH 3x89</b>	
		<b>855/4 Z 1x PZ 2x89; 1x PZ 3x89</b>	
		<b>867/4 Z TORX®</b> 1x TX 10x89; 1x TX 15x89; 1x TX 20x89; 1x TX 25x89; 1x TX 30x89; 1x TX 40x89	
		<b>840/4 Z</b> 1x 3,0x89; 1x 4,0x89; 1x 5,0x89; 1x 6,0x89; 1x 8,0x89	
		<b>800/4 Z 1x 1,0x5,5x89</b>	
		<b>Kardborreband 120</b> 1x 50,0x120,0	

## Kraftform Kompakt 400 RA Imperial sats 1



Code	EAN		
05057473001	4013288 222930		1
		● <b>416 RA</b> 1x 1/4"x45	
		⊕ <b>851/4 Z</b> 1x PH 2x89; 1x PH 3x89	
		⊗ <b>867/4 Z TORX®</b> 1x TX 10x89; 1x TX 15x89; 1x TX 20x89; 1x TX 25x89; 1x TX 30x89; 1x TX 40x89	
		○ <b>840/4 Z</b> 1x 1/8"x89; 1x 5/32"x89; 1x 3/16"x89; 1x 7/32"x89; 1x 1/4"x89	
		□ <b>868/4</b> 1x # 2x89; 1x # 3x89	
		● <b>800/4 Z</b> 1x 1,0x5,5x89	
		<b>Kardborreband 120</b> 1x 50,0x120,0	

## Kraftform Kompakt 400 RA sats 2

9-delars sats i en robust textilbox. 1 adapterskrummejsel med T-handtag 411 A RA med spärrfunktion, för 1/4"-hylsmejselinsatser. Det integrerade spärrhandtaget med tät stegning (80 tänder/returvinkel 4,5°) förenklar och accelererar skruvningen utan tidsödande omtag. Spärrmekanismen, som är helt inbyggd i handtaget, möjliggör mycket smidigt och behagligt arbete.

Med omkopplingsspak för bekvämt höger/vänster-riktningsbyte vid enhandsmanövrering. Den ergonomiska formen på handtaget fyller handen väl, fingrarna ligger säkert i de mjukt rundade grepphålorna.

Hela handen kommer i kontakt med handtaget, friktionsförluster mellan hand och handtag undviks.

För 1/4" fyrkants-hylsmejselinsatser samt 1/4"-adaptrar med fyrkantsfattning, med kulsjärr. 8 Zyklop-hylsmejselinsatser med 1/4"-fattning.

Verktysväljare "Take it easy": färgkodning enligt storlek – för enkelt och snabbt val av rätt verktyg.

- Det ergonomiskt välformade T-handtaget i 2-komponentsmaterial med fingerfördjupningar och behaglig ytstruktur garanterar mycket hög kraftöverföring och arbete utan att tröttnas
- Det integrerade spärrhandtaget med tät stegning möjliggör snabbt och säkert arbete
- Omkopplingsspak för bekväm höger/vänster-riktningsbyte
- Bekvämt arbete tack vare helt inbyggd spärrmekanism i handtaget
- Frihjulshylsa för mycket hög arbetshastighet
- 1/4"-hylsfattning med säker kulsjärr
- Med verktygsväljare "Take it easy": Färgkodning efter storlekar



## Kraftform Kompakt 400 RA sats 2



Code	EAN		
05023470001	4013288 222862		1
		○ <b>411 A RA</b> 1x 1/4"x45	
		● <b>8790 HMA</b> 1x 6,0x23,0; 1x 7,0x23,0; 1x 8,0x23,0; 1x 9,0x23,0; 1x 10,0x23,0; 1x 11,0x23,0; 1x 12,0x23,0; 1x 13,0x23,0	
		<b>Kardborreband 120</b> 1x 50,0x120,0	

## Kraftform Kompakt 400 RA Imperial sats 2



Code	EAN		
05057474001	4013288 223364		1
		□ 411 A RA 1x 1/4"x45	
		● 8790 HMA 1x 3/16"x23,0; 1x 7/32"x23,0; 1x 1/4"x23,0; 1x 9/32"x23,0; 1x 5/16"x23,0; 1x 3/8"x23,0; 1x 7/16"x23,0; 1x 1/2"x23,0	
		Kardborreband 120 1x 50,0x120,0	

## Kraftform Kompakt 400 RA VWS sats 1

- Sats för tillämpningar inom VVS-sektorn

## Kraftform Kompakt 400 RA VVS sats 1



Code	EAN		
05136072001	4013288 228369		1
		● 416 RA 1x 1/4"x45	
		● 816 R 1x 1/4"x119	
		⊕ 851/4 Z 1x PH 2x89	
		⊕ 855/4 Z 1x PZ 2x89	
		⊕ 855/4 PZ/S 1x # 1x70; 1x # 2x70	
		⊕ 867/4 Z TORX® 1x TX 15x89; 1x TX 20x89; 1x TX 25x89; 1x TX 30x89	
		○ 840/4 Z 1x 2,0x89; 1x 2,5x89; 1x 3,0x89; 1x 4,0x89; 1x 5,0x89; 1x 6,0x89 <sup>1)</sup> ; 1x 8,0x89 <sup>1)</sup>	
		● 869/4 M 1x 8,0x50,0; 1x 10,0x50,0	
		Kardborreband 120 1x 50,0x120,0	

<sup>1)</sup>Sexkantsklinga

### Kraftform Kompakt 900 RA sats 1

Slagskruvdragare 921 kombinerar fördelarna med manuella slagskruvdragare, kompaktverktyg och skruvmejslar med genomgående klinga. Slagskruvfunktionen har ett lossningsmoment på upp till 25 Nm.

Den robusta bitshållaren gör det möjligt att använda specialbits för olika skruvprofiler. Det genomgående klingan säkerställer förlustfri kraftöverföring. Slagskruvdragarfunktionen och skruvdragarfunktionen kan växlas efter behov.

- Kompakt och robust utbytbar växelkling-skruvmejselsats med inkopplingsbar manuell slagskruvningsfunktion
- För lossning av envisa skruvförband
- Hammarpulsens omvandlas till en vridanderörelse med ett lossningsmoment på ca 25 Nm – förlustfritt via den genomgående klingan
- Omkopplingsbar mellan slagskruvmejsel- och skruvmejselfunktion
- Specialhårdade och extra slitstarka bits med 1/4"-sexkantsfatning
- Kombinerar fördelarna med manuella slagskruvdragare, kompaktverktyg och skruvmejslar med genomgående klinga

### Kraftform Kompakt 900 RA sats 1



Code	EAN		
05018110001	4013288 222176		1
		● 921 1x 1/4"x163,5	
		⊕ 851 S 1x PH 1x70; 1x PH 2x70; 1x PH 3x70	
		⊕ 855 S 1x PZ 1x70; 1x PZ 2x70; 1x PZ 3x70	
		⊕ 867 S TORX® 1x TX 15x70; 1x TX 20x70; 1x TX 25x70; 1x TX 30x70; 1x TX 40x70	
		○ 840 S Hex-Plus 1x 3,0x70; 1x 4,0x70; 1x 5,0x70; 1x 6,0x70	
		● 800 S 1x 0,8x4,0x70; 1x 1,0x5,5x70; 1x 1,2x6,5x70	
		Kardborreband 120 1x 50,0x120,0	

### Kraftform Kompakt 900 Imperial sats 1



Code	EAN		
05018111001	4013288 222312		1
		● 921 1x 1/4"x163,5	
		⊕ 851 S 1x PH 1x70; 1x PH 2x70; 1x PH 3x70	
		⊕ 867 S TORX® 1x TX 15x70; 1x TX 20x70; 1x TX 25x70; 1x TX 30x70; 1x TX 40x70	
		○ 840 S Hex-Plus 1x 1/8"x70; 1x 5/32"x70; 1x 3/16"x70; 1x 1/4"x70	
		○ 868 S 1x # 1x70; 1x # 2x70; 1x # 3x70	
		● 800 S 1x 0,8x4,0x70; 1x 1,0x5,5x70; 1x 1,2x6,5x70	
		Kardborreband 120 1x 50,0x120,0	

## 921 Kraftform Plus slagskruvdragare – Serie 900

Slagskruvdragare 921 kombinerar fördelarna med manuella slagskruvdragare, kompaktverktyg och skruvmejslar med genomgående klinga. Slagskruvfunktionen har ett lossningsmoment på upp till 25 Nm.

Den robusta bitshållaren gör det möjligt att använda specialbits för olika skruvprofiler. Det genomgående klingan säkerställer förlustfri kraftöverföring. Slagskruvdragarfunktionen och skruvdragarfunktionen kan växlas efter behov.

- För lossning av envisa skruvförband
- Med omkopplingsbar manuell slagskruvningsfunktion
- Hammarpulsens omvandlas till en vridanderörelse med ett lossningsmoment på ca 25 Nm – förlustfritt via den genomgående klingan
- Omkopplingsbar mellan slagskruvmejsel- och skruvmejselfunktion

## 921 Kraftform Plus slagskruvdragare – Serie 900



Code	EAN	1/4"	mm	6 7/16"				
0501810001	221698	1/4"	163,5	6 7/16"				1

## 851 S Phillips krysspårsbits för slagskruvdragare

Extra seghärdad bits för krysspårsskruvar Phillips-Recess. Därigenom förhindras förtida brott på bitsen och livslängden ökar.

Lämplig för användning med Wera slagskruvdragare 921. Med 1/4"-sexkantsfattning.

- För krysspårsskruvar Phillips-Recess
- Extra seghärdade för hög livslängd
- 1/4" sexkantsfattning
- För användning med Wera 921 slagskruvdragare

## 851 S Phillips krysspårsbits för slagskruvdragare



Code	EAN	1/4"	mm	2 3/4"				
0501816001	222510	PH 1	70	2 3/4"				5
05018161001	222527	PH 2	70	2 3/4"				5
05018162001	222534	PH 3	70	2 3/4"				5

## 855 S Pozidriv krysspårsbits för slagskruvdragare

Extra seghärdade bits för Pozidriv-skruvar. Därigenom förhindras förtida brott på bitsen och livslängden ökar.

Lämplig för användning med Wera slagskruvdragare 921. Med 1/4"-sexkantsfattning.

- Lämpligt för krysspårsskruvar Pozidriv
- Extra seghärdade för hög livslängd
- 1/4" sexkantsfattning
- För användning med Wera 921 slagskruvdragare

## 855 S Pozidriv krysspårsbits för slagskruvdragare



Code	EAN	1/4"	mm	2 3/4"				
05018163001	222541	PZ 1	70	2 3/4"				5
05018164001	222558	PZ 2	70	2 3/4"				5
05018165001	222565	PZ 3	70	2 3/4"				5

## 867 S TORX® bits för slagskruvdragare

Extra seghärdad bits för inner TORX® skruvar. Därigenom förhindras förtida brott på bitsen och livslängden ökar.

Lämplig för användning med Wera slagskruvdragare 921. Med 1/4"-sexkantsfattning.

- För inner TORX® skruvar
- Extra seghärdade för hög livslängd
- 1/4" sexkantsfattning
- För användning med Wera 921 slagskruvdragare

## 867 S TORX® bits för slagskruvdragare



Code	EAN	1/4"	mm	2 3/4"				
05018166001	222572	TX 15	70	2 3/4"				5
05018167001	222589	TX 20	70	2 3/4"				5
05018168001	222596	TX 25	70	2 3/4"				5
05018169001	222602	TX 30	70	2 3/4"				5
05018170001	222619	TX 40	70	2 3/4"				5



## Hex-Plus – Ger insexskruvar längre liv

Risken att profilen skadas – hålet blir runt försvinner

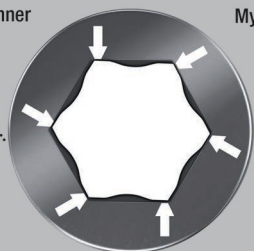

Mycket hög livslängd

Extra seghärdad bits för insexskruvar. Därigenom förhindras förtida brott på bitsen och livslängden ökar.

Lämplig för användning med Wera slagskruvdragare 921. Med 1/4"-sexkantsfattning.

- För insexskruvar
- Extra seghärdade för hög livslängd
- Hex-Plus – Ger insexskruvar längre liv
- 1/4" sexkantsfattning
- För användning med Wera 921 slagskruvdragare

## 840 S Hex-Plus insexbits för slagskruvdragare

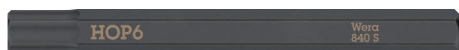

	EAN						
Code	4013288	mm		mm			
05018150001	222428	3,0		70	2 3/4"		5
05018151001	222435	4,0		70	2 3/4"		5
05018152001	222442	5,0		70	2 3/4"		5
05018153001	222459	6,0		70	2 3/4"		5
05018154001	222466		1/8"	70	2 3/4"		5
05018155001	222473		5/32"	70	2 3/4"		5
05018156001	222480		3/16"	70	2 3/4"		5
05018157001	222497		1/4"	70	2 3/4"		5

## 800 S spårbits för slagskruvdragare

Extra seghärdad bits för spårskruvar. Därigenom förhindras förtida brott på bitsen och livslängden ökar.

Lämplig för användning med Wera slagskruvdragare 921. Med 1/4"-sexkantsfattning.

- För spårskruvar
- Extra seghärdade för hög livslängd
- 1/4" sexkantsfattning
- För användning med Wera 921 slagskruvdragare

## 800 S spårbits för slagskruvdragare



	EAN						
Code	4013288	mm	mm	mm			
05018140001	222398	0,8	4,0	70	2 3/4"		5
05018141001	222404	1,0	5,5	70	2 3/4"		5
05018142001	222411	1,2	6,5	70	2 3/4"		5

## 868 S innerfyrkantsbits för slagskruvdragare

Extra seghärdad bits för innerfyrkantsskruvar. Därigenom förhindras förtida brott på bitsen och livslängden ökar.

Lämplig för användning med Wera slagskruvdragare 921. Med 1/4"-sexkantsfattning.

- För innerfyrkantsskruvar
- Extra seghärdade för hög livslängd
- 1/4" sexkantsfattning
- För användning med Wera 921 slagskruvdragare

## 868 S innerfyrkantsbits för slagskruvdragare



	EAN					
Code	4013288		mm			
05018171001	222626	# 1	70	2 3/4"		5
05018172001	222633	# 2	70	2 3/4"		5
05018173001	222640	# 3	70	2 3/4"		5

### Kraftform Kompakt 838 RA S Set 1

Spärrskruvmejselsats med 14 delar. Bitshandtag med intuitiv spärrfunktion. Snabbrotation påskyndar arbetet. Spärrmekanismen som är helt integrerad i greppet säkerställer mycket praktiskt och enkelt arbete. Ergonomisk omkoppling mellan höger-, vänster- och 0-läge. Kraftform Plus-grepp för ergonomiskt arbete som undviker blåsor och valkar. Magnetisk bitshållare för bits med 1/4"-sextantsfattning.

13 seghärdade bits för universell användning (krysspårsbits Philips och Pozidriv, TORX®, insex och spår), 50 mm lång; kemiskt nickelpläterade, delvis med verktygsväljare Take it easy: Med färgkodade fattningar och storleksstämpel för att snabbt hitta önskad bits.

- Extremt litet bitshandtag för bits med 1/4" sextantsfattning
- Integrerad spärrmekanism i greppet
- Det integrerade spärrhandtaget med tät stegning möjliggör snabbt och säkert arbete
- Hög arbetshastighet: Spärrmekanismen kan också användas för snabbrotation vid skruvning
- Ergonomisk intuitiv växling mellan höger-, vänster- och 0-läge
- Stark permanentmagnet i bitshållaren håller bitsen i ett säkert grepp
- Med verktygsväljare Take it easy: Färgkodning enligt profiler och storleksstämpel
- För montering på Wera 2go-systemet

### Kraftform Kompakt 838 RA S Set 1



Code	EAN		
05051060001	4013288 229755		1
		● <b>838 RA S</b> 1x 1/4"x102	
		⊕ <b>851/4 BTZ</b> 1x PH 1x50; 1x PH 2x50	
		⊕ <b>855/4 BTZ</b> 1x PZ 1x50; 1x PZ 2x50	
		⊕ <b>867/4 TORX® BTZ</b> 1x TX 10x50; 1x TX 15x50; 1x TX 20x50; 1x TX 25x50	
		○ <b>840/4 BTZ</b> 1x 2,5x50; 1x 3,0x50; 1x 4,0x50; 1x 5,0x50	
		◐ <b>800/4 BTZ</b> 1x 0,8x5,5x50	
		<b>Kardborreband 70</b> 1x 50,0x70,0	

### Kraftform Kompakt 838 RA S Imperial Set 1



Code	EAN		
05051065001	4013288 229816		1
		● <b>838 RA S</b> 1x 1/4"x102	
		⊕ <b>851/4 BTZ</b> 1x PH 1x50; 1x PH 2x50	
		⊕ <b>867/4 TORX® BTZ</b> 1x TX 10x50; 1x TX 15x50; 1x TX 20x50; 1x TX 25x50	
		○ <b>840/4 Z</b> 1x 3/64"x50; 1x 5/32"x50; 1x 3/16"x50; 1x 7/32"x50	
		◐ <b>800/4 BTZ</b> 1x 0,8x5,5x50	
		◑ <b>868/4</b> 1x # 1x50; 1x # 2x50	
		<b>Kardborreband 70</b> 1x 50,0x70,0	

### Kraftform Kompakt 838 RA-R M Set 1

Spärrskruvmejselsats med 15 delar. Bitshandtag med intuitiv spärrfunktion. Spärrmekanismen (integrerad i handtaget) med tät stegning (36 tänder/returvinkel 10°) förenklar och accelererar skruvningen utan tidsödande omtag. Även snabbrotation är möjlig. Spärrmekanismen är helt integrerad i handtaget och säkerställer mycket praktiskt och behagligt arbete. Ergonomisk omkoppling mellan höger-, vänster- och 0-läge.

Kraftform Plus-grepp för behagligt ergonomiskt arbete utan blåsor och valkar. Magnetisk bitshållare för bits med 1/4"-sextantsfattning enligt din ISO 1173-C 6.3 och E 6.3 (ISO 1173).

Snabbfästet Rapidaptor möjliggör blixtnabba bitsbyten utan verktyg. Den starka permanentmagneten håller bitsen i ett säkert grepp. 13 seghärdade bits för universell användning (krysspår Phillips och Pozidriv, TORX®, spår och insex), 89 mm långa, kemiskt nickelpläterade.

- Bitshandtag med Rapidaptor-snabbfäste för bits med 1/4" sextantsfattning enligt DIN ISO 1173-C 6,3 och E 6,3 och Wera-fäste serie 1 och 4
- Rapidaptor-teknik för snabbt bitsbyte
- I robust vikfodral, kompatibelt med Wera 2go

### Kraftform Kompakt 838 RA-R M Set 1



Code	EAN		
05051061001	4013288 229779		1
		● 838 RA-R M 1x 1/4"x123,5	
		⊕ 851/4 Z 1x PH 1x89; 1x PH 2x89; 1x PH 3x89 <sup>1)</sup>	
		⊕ 855/4 Z 1x PZ 1x89; 1x PZ 2x89; 1x PZ 3x89 <sup>1)</sup>	
		⊕ 867/4 Z TORX® 1x TX 10x89; 1x TX 15x89; 1x TX 20x89; 1x TX 25x89	
		○ 840/4 Z 1x 3,0x89; 1x 4,0x89; 1x 5,0x89	
		⊖ 800/4 Z 1x 1,0x5,5x89	
		Kardborreband 70 1x 50,0x70,0	

<sup>1)</sup>Sexkantsklinga

### Kraftform Kompakt 838 RA-R M Imperial Set 1



Code	EAN		
05051066001	4013288 229823		1
		● 838 RA-R M 1x 1/4"x123,5	
		⊕ 851/4 Z 1x PH 1x89; 1x PH 2x89; 1x PH 3x89 <sup>1)</sup>	
		⊕ 867/4 Z TORX® 1x TX 10x89; 1x TX 15x89; 1x TX 20x89; 1x TX 25x89	
		○ 840/4 Z 1x 1/8"x89; 1x 5/32"x89; 1x 3/16"x89	
		⊖ 800/4 Z 1x 1,0x5,5x89	
		○ 868/4 1x # 1x89; 1x # 2x89; 1x # 3x89	
		Kardborreband 70 1x 50,0x70,0	

<sup>1)</sup>Sexkantsklinga

## Kraftform Kompakt Stubby magasin RA 1

Extra litet bitshandtag med extremt kort bitshållare för svåråtkomliga punkter. Med spärrfunktion och tätstegad för kort returvinkel.

Lättmanövrerad omkopplingsring (höger, fast, vänster) Inklusive 6 seghärdade universalbits som finns i ett magasin i handtaget.

Den starka permanentmagneten i bitshållaren håller bitsen säkert. Kraftform-greppet i 2-komponentsmaterial, med sin praktiska kombination av hårda och mjuka greppytor, tillåter ett fast grepp och exakt arbete.

Verktysväljare Take it easy: Med färgkodning av fattningen och storleksstämpel för enkel sökning av önskad bits.

- Kort och kompakt Stubby-form för arbete i trånga utrymmen med 6 bits i det integrerade magasinet
- Ergonomiskt Kraftform-grepp i 2-komponentsmaterial för precist arbete
- Tätstegad spärrfunktion för kort returvinkel, omkopplingsring (höger, fast, vänster)
- Oförlo bart och vridbart bitsmagasin för att enkelt hitta och säkert förvara bits
- Med verktygsväljare Take it easy: Färgkodning enligt profiler och storleksstämpel

## Kraftform Kompakt Stubby magasin RA 1

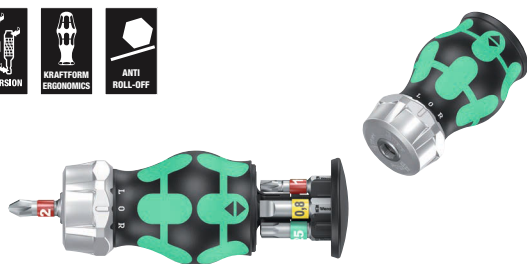

Code	EAN		
05008883001	4013288 221124		1
		+	851/1 BTZ PH 1x PH 1x25; 1x PH 2x25
		*	867/1 TORX® BTZ 1x TX 15x25; 1x TX 20x25; 1x TX 25x25
		●	800/1 BTZ 1x 0,8x5,5x25

## Kraftform Kompakt Stubby magasin RA 2

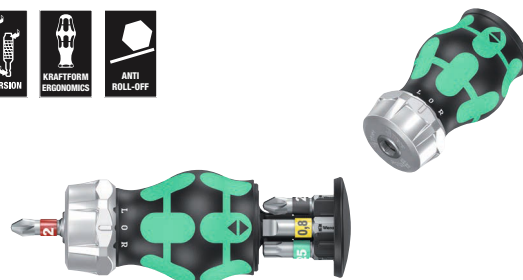

Code	EAN		
05008884001	4013288 221131		1
		+	851/1 BTZ PH 1x PH 1x25; 1x PH 2x25
		+	855/1 BTZ PZ 1x PZ 1x25; 1x PZ 2x25
		*	867/1 TORX® BTZ 1x TX 25x25
		●	800/1 BTZ 1x 0,8x5,5x25

## Kraftform Kompakt Stubby magasin RA 3

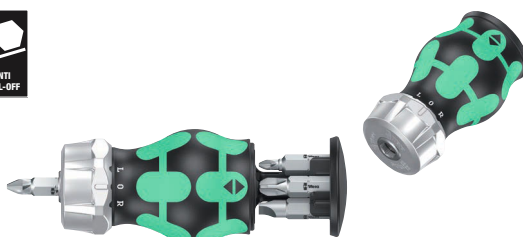

Code	EAN		
05008885001	4013288 221148		1
		+	851/1 Z PH 1x PH 1x25; 1x PH 2x25; 1x PH 3x25
		●	800/1 Z 1x 0,6x4,5x25; 1x 1,0x5,5x25; 1x 1,2x6,5x25

## Kraftform Kompakt Stubby magasin RA 4

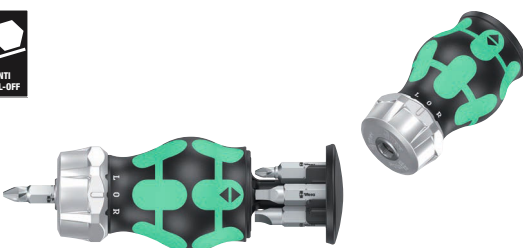

Code	EAN		
05008886001	4013288 221155		1
		+	851/1 Z PH 1x PH 1x25; 1x PH 2x25
		□	868/1 Z 1x # 1x25; 1x # 2x25
		●	800/1 Z 1x 1,0x5,5x25; 1x 1,2x6,5x25

### Kraftform Kompakt Stubby magasin

Extra litet bitshandtag med kort bitshållare för svåråtkomliga punkter. Inklusive 6 bits som finns i ett magasin i handtaget. Med en total längd på endast 65 mm blir Kraftform Kompakt Stubby en riktig miniskruvsjälverkstad.

Den starka permanentmagneten i bitshållaren håller bitsen säkert. Kraftform-greppet i 2-komponentsmaterial, med sin praktiska kombination av hårda och mjuka greppytor, tillåter ett fast grepp och exakt arbete.

Verktysväljare Take it easy: Med färgkodning av fattningen och storleksstämpel för enkel sökning av önskad bits.

- Kort och kompakt Stubby-form för arbete i trånga utrymmen med 6 bits i det integrerade magasinet
- Ergonomiskt Kraftform-grepp i 2-komponentsmaterial för precist arbete
- 1/4" bitshållare med stark permanentmagnet
- Oförslorbart och vridbart bitsmagasin för att enkelt hitta och säkert förvara bits
- Med verktysväljare Take it easy: Färgkodning enligt profiler och storleksstämpel

#### Kraftform Kompakt Stubby magasin 1

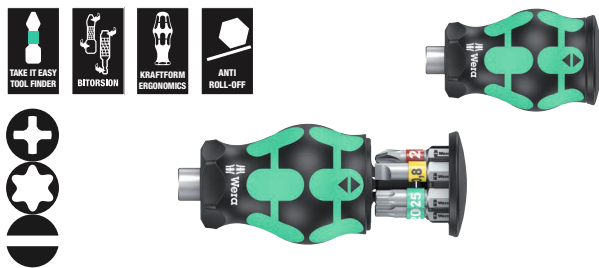

Code	EAN		
05008873001	4013288 217769		1
		851/1 BTZ PH 1x PH 1x25; 1x PH 2x25	
		867/1 TORX® BTZ 1x TX 15x25; 1x TX 20x25; 1x TX 25x25	
		800/1 BTZ 1x 0,8x5,5x25	

#### Kraftform Kompakt Stubby magasin 2

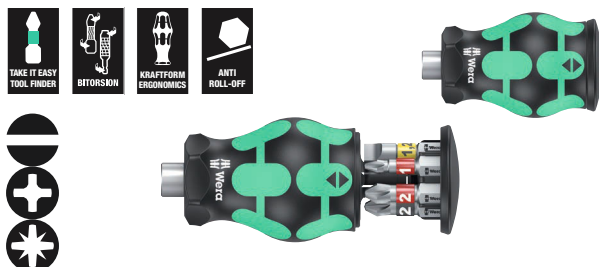

Code	EAN		
05008874001	4013288 217776		1
		800/1 BTZ 1x 0,8x5,5x25; 1x 1,2x6,5x25	
		851/1 BTZ PH 1x PH 1x25; 1x PH 2x25	
		855/1 BTZ PZ 1x PZ 1x25; 1x PZ 2x25	

#### Kraftform Kompakt Stubby magasin 3

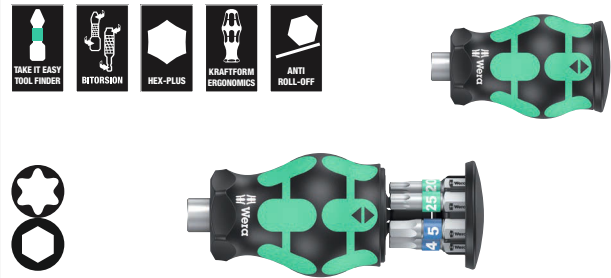

Code	EAN		
05008875001	4013288 217783		1
		867/1 TORX® BTZ 1x TX 15x25; 1x TX 20x25; 1x TX 25x25	
		840/1 BTZ Hex-Plus 1x 3,0x25; 1x 4,0x25; 1x 5,0x25	

#### Kraftform Kompakt Stubby magasin 4

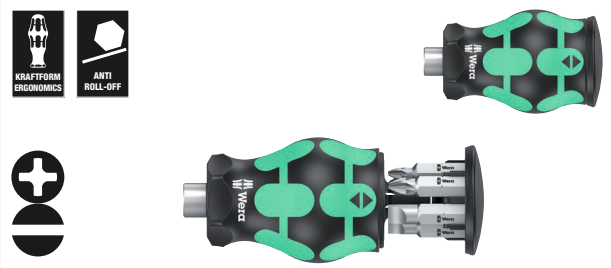

Code	EAN		
05008877001	4013288 219800		1
		851/1 Z PH 1x PH 1x25; 1x PH 2x25; 1x PH 3x25	
		800/1 Z 1x 0,6x4,5x25; 1x 1,0x5,5x25; 1x 1,2x6,5x25	

#### Kraftform Kompakt Stubby magasin 5

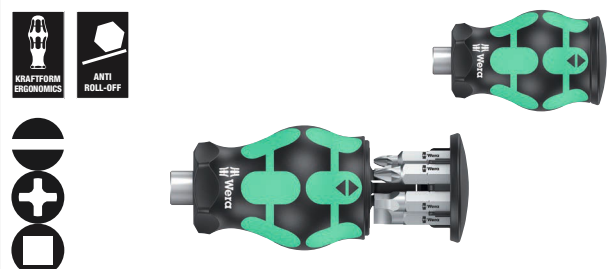

Code	EAN		
05008878001	4013288 219817		1
		800/1 Z 1x 1,0x5,5x25; 1x 1,2x6,5x25	
		851/1 Z PH 1x PH 1x25; 1x PH 2x25	
		868/1 Z 1x # 1x25; 1x # 2x25	

## Kraftform Kompakt Stubby 1

Grepp-/växelklingsystemet gör det möjligt att snabbt byta till den klinga som för tillfället behövs. Extra litet bitshandtag med kort klinga för svåråtkomliga punkter.

För bits med 1/4"-sextantsfattning enligt DIN ISO 1173-C 6,3 och Wera-fäste serie 1. Med stark permanentmagnet, som håller även stora och tunga skruvar på plats. Kraftform-greppet i 2-komponentsmaterial, med sin praktiska kombination av hårda och mjuka greppytor, tillåter ett fast grepp och exakt arbete. Högkvalitativa BiTorsion-bits med BiTorsionszon för att förhindra deformation av bitsspetsen vid höga belastningar.

Detta ökar produktivslängden betydligt. Kompakt och robust textilbox med låg vikt och liten volym. För montering på Wera 2go-systemet.

- Grepp-/växelklingsystemet gör det möjligt att snabbt byta till den klinga som för tillfället behövs
- Stubby-bitshandtag: Kort kompakt form för arbete i trånga utrymmen
- Ergonomiskt Kraftform-grepp i 2-komponentsmaterial för precist arbete
- Bits med BiTorsion-zon för att dämpa belastningstoppar
- Med verktygsväljare Take it easy: Färgkodning enligt profiler och storleksstämpel

## Kraftform Kompakt Stubby 1



Code	EAN		
05057471001	4013288 214553		1
		● <b>811/1 Stubby</b> 1x 1/4"	
		⊕ <b>851/1 BTZ</b> 1x PH 1x25; 1x PH 2x25	
		⊕ <b>855/1 BTZ</b> 1x PZ 1x25; 1x PZ 2x25	
		⊗ <b>867/1 TORX® BTZ</b> 1x TX 10x25; 1x TX 15x25; 1x TX 20x25; 1x TX 25x25; 1x TX 30x25	
		○ <b>840/1 BTZ</b> 1x 2,0x25; 1x 2,5x25; 1x 3,0x25; 1x 4,0x25; 1x 5,0x25; 1x 5,5x25	
		◐ <b>800/1 BTZ</b> 1x 0,8x5,5x25; 1x 1,0x5,5x25; 1x 1,2x6,5x25	
		<b>Kardborreband 70</b> 1x 50,0x70,0	



## Bicycle Set 11

Stubbmagasin för snabba ingrepp på cyklar. Extra litet bitshandtag med kort bitshållare för svåråtkomliga punkter. Inklusive 7 bits av rostfritt stål, varav 6 finns i ett magasin i handtaget och 1 i bitshållaren.

Kraftform-greppet i 2-komponentsmaterial, med sin praktiska kombination av hårda och mjuka greppytor, tillåter ett fast grepp och exakt arbete. Verktygsväljare Take it easy: Med färgkodning av fattningen och storleksstämpel för enkel sökning av önskad bits.

- Kort och kompakt Stybby-form för arbete i trånga utrymmen, med 7 medföljande bits
- Ergonomiskt Kraftform-grepp i 2-komponentsmaterial för precist arbete
- Rostfritt stål bits
- Oförlorbart och vridbart bitsmagasin för att enkelt hitta och säkert förvara bits
- Med verktygsväljare Take it easy: Färgkodning enligt profiler och storleksstämpel

### Bicycle Set 11



Code	EAN		
05004179001	4013288 220714		1
		+	3851/1 TS PH 1x PH 1x25
		⊗	3867/1 TS TORX® 1x TX 10x25; 1x TX 25x25
		○	3840/1 TS 1x 2,5x25; 1x 3,0x25; 1x 4,0x25; 1x 5,0x25

## Bicycle Set 5

Extra litet bitshandtag med extremt kort bitshållare för svåråtkomliga punkter. Med spärrfunktion och tätstegad för kort returvinkel.

Lättmanövrerad omkopplingsring (höger, fast, vänster). Inklusive 7 bits av rostfritt stål, varav 6 finns i ett magasin i handtaget och 1 i bitshållaren.

Den starka permanentmagneten i bitshållaren håller bitsen säkert. Kraftform-greppet i 2-komponentsmaterial, med sin praktiska kombination av hårda och mjuka greppytor, tillåter ett fast grepp och exakt arbete.

Verktygsväljare Take it easy: Med färgkodning av fattningen och storleksstämpel för enkel sökning av önskad bits.

- Kort kompakt Stubby-form med magasin för arbete i trånga utrymmen, inkl. 7 bits av rostfritt stål
- Ergonomiskt Kraftform-grepp i 2-komponentsmaterial för precist arbete
- Tätstegad spärrfunktion för kort returvinkel, omkopplingsring (höger, fast, vänster)
- Oförlorbart och vridbart bitsmagasin för att enkelt hitta och säkert förvara bits
- Med verktygsväljare Take it easy: Färgkodning enligt profiler och storleksstämpel

### Bicycle Set 5

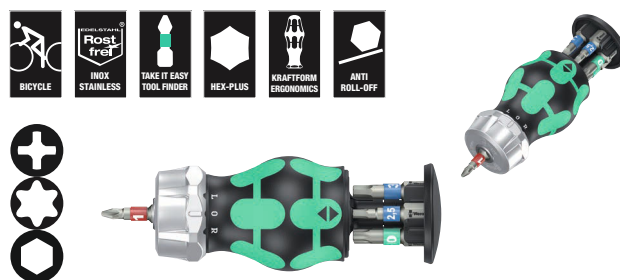

Code	EAN		
05004185001	4013288 221162		1
		+	3851/1 TS PH 1x PH 1x25
		⊗	3867/1 TS TORX® 1x TX 10x25; 1x TX 25x25
		○	3840/1 TS 1x 2,5x25; 1x 3,0x25; 1x 4,0x25; 1x 5,0x25

## Kraftform Kompakt W 1 underhåll

Kompakt verktygssats med de 35 viktigaste skruvverktögen, för underhållsarbeten inom- och utomhus.

Med VDE-skaft samt 12 VDE-klingsor. 1 Joker dubbelnöckel med hållarfunktion, ändanslag, liten returvinkel och extremt fin tandning. Med det ofattbart snabba 1/4" spärrskaftet Zyklop Speed samt tillbehör. 8 hand- och maskinhylsor, storlekar 5,5–13. 1 universalsbitshållare, 7 25 mm bits, 1 skruvhållare för att hålla fast skruvar, 1 enpolig fasprovare 247. Mycket robust textillåda med hög livslängd.

Kan placeras upprätt för översiktlig förvaring i verkstadshyllan. Extra gott ytskydd genom yttermaterial av textil. Låg vikt och volym för enkel transport.

- Otroligt snabba Zyklop Speed-spärrhandtaget med svängbart spärrhuvud och 5 definierade fixeringar
- Hand- och maskinhylsor (ej slag) med kulsparrspår och räffling i bakre änden för bättre grepp
- Joker U-dubbelnöckel med hållarfunktion, ändanslag, liten returvinkel och greppande tänder
- VDE-isolerat Kraftform-skaft och växelklingsor med reducerad klingdiameter
- Sats i robust textillåda

## Kraftform Kompakt W 1 underhåll



Code	EAN		
	4013288		
05135926001	178336		1
		<b>817 VDE</b> 1x 9x98	
		<b>Kraftform Kompakt VDE 60 i</b> 1x 0,4x2,5x154	
		<b>Kraftform Kompakt VDE 60 iS</b> 1x 0,6x3,5x154; 1x 0,8x4,0x154; 1x 1,0x5,5x154	
		<b>Kraftform Kompakt VDE 62 iS</b> 1x PH 1x154; 1x PH 2x154	
		<b>Kraftform Kompakt VDE 65 iS</b> 1x PZ 1x154; 1x PZ 2x154	
		<b>Kraftform Kompakt VDE 67 i TORX®</b> 1x TX 10x154	
		<b>Kraftform Kompakt VDE 67 iS TORX®</b> 1x TX 15x154; 1x TX 20x154; 1x TX 25x154	
		<b>1440</b> 1x 4,5-6,0x41,0	
		<b>247</b> 1x 0,5x3,0x70	
		<b>6002 Joker Double</b> 1x 10x13x167	
		<b>8000 A</b> 1x 1/4"x152,0	
		<b>8784 A1</b> 1x 1/4"x1/4"x37,0	
		<b>8794 SA</b> 1x 1/4"x75,0	
		<b>8790 HMA</b> 1x 5,5x23,0; 1x 6,0x23,0; 1x 7,0x23,0; 1x 8,0x23,0; 1x 10,0x23,0; 1x 11,0x23,0; 1x 12,0x23,0; 1x 13,0x23,0	
		<b>893/4/1 K</b> 1x 1/4"x50	
		<b>855/1 Z</b> 1x PZ 1x25; 1x PZ 2x25	
		<b>840/1 Z</b> 1x 3,0x25; 1x 4,0x25; 1x 5,0x25; 1x 6,0x25	
		<b>867/1 TORX®</b> 1x TX 25x25	
		<b>Kardborreband 240</b> 1x 50,0x240,0	

<sup>\*)</sup>Produkten säljs inte i USA och Kanada.

## Kraftform Kompakt W 2 underhåll



Code	EAN		
05135870001	209542		1
		817 VDE 1x 9x98	
		Kraftform Kompakt VDE 60 i 1x 0,4x2,5x154	
		Kraftform Kompakt VDE 60 iS 1x 0,6x3,5x154; 1x 0,8x4,0x154; 1x 1,0x5,5x154	
		Kraftform Kompakt VDE 62 iS 1x PH 1x154; 1x PH 2x154	
		Kraftform Kompakt VDE 67 i TORX® 1x TX 10x154	
		Kraftform Kompakt VDE 67 iS TORX® 1x TX 15x154; 1x TX 20x154; 1x TX 25x154	
		Kraftform Kompakt VDE 65 iS 1x PZ 1x154; 1x PZ 2x154	
		1440 1x 4,5-6,0x41,0	
		335 1x 0,4x2,5x60 <sup>1)</sup>	
		6002 Joker Double 1x 10x13x167	
		8000 A 1x 1/4"x152,0	
		8784 A1 1x 1/4"x1/4"x37,0	
		8794 SA 1x 1/4"x75,0	
		8790 HMA 1x 5,5x23,0; 1x 6,0x23,0; 1x 7,0x23,0; 1x 8,0x23,0; 1x 10,0x23,0; 1x 11,0x23,0; 1x 12,0x23,0; 1x 13,0x23,0	
		893/4/1 K 1x 1/4"x50	
		851/1 Z 1x PH 1x25; 1x PH 2x25	
		840/1 Z 1x 3,0x25; 1x 4,0x25; 1x 5,0x25; 1x 6,0x25	
		867/1 TORX® 1x TX 25x25	
		Kardborreband 240 1x 50,0x240,0	

<sup>1)</sup>ej Lasertip

## Kraftform Kompakt W Imperial 1 underhåll



Code	EAN		
05135871001	209559		1
		817 VDE 1x 9x98	
		Kraftform Kompakt VDE 60 i 1x 0,4x2,5x154	
		Kraftform Kompakt VDE 60 iS 1x 0,6x3,5x154; 1x 0,8x4,0x154; 1x 1,0x5,5x154	
		Kraftform Kompakt VDE 62 iS 1x PH 1x154; 1x PH 2x154	
		Kraftform Kompakt VDE 67 i TORX® 1x TX 10x154	
		Kraftform Kompakt VDE 67 iS TORX® 1x TX 15x154; 1x TX 20x154; 1x TX 25x154	
		Kraftform Kompakt VDE 68 iS 1x # 1x154; 1x # 2x154	
		335 1x 0,4x2,5x60 <sup>1)</sup>	
		1440 1x 4,5-6,0x41,0	
		6000 Joker Imperial 1x 1/2"x177	
		8000 A 1x 1/4"x152,0	
		8790 HMA 1x 7/32"x23,0; 1x 1/4"x23,0; 1x 9/32"x23,0; 1x 5/16"x23,0; 1x 3/8"x23,0; 1x 7/16"x23,0; 1x 1/2"x23,0; 1x 9/16"x23,0	
		8784 A1 1x 1/4"x1/4"x37,0	
		8794 SA 1x 1/4"x75,0	
		893/4/1 K 1x 1/4"x50	
		851/1 Z 1x PH 1x25; 1x PH 2x25	
		840/1 Z 1x 1/8"x25; 1x 5/32"x25; 1x 7/32"x25; 1x 1/4"x25	
		867/1 TORX® 1x TX 25x25	
		Kardborreband 240 1x 50,0x240,0	

<sup>1)</sup>ej Lasertip

## Kraftform Kompakt H 1 Trä

Kompakt verktygssats med de 41 viktigaste skruvverktögen för arbete i trä, med det robusta bitsspärskaftet Zyklus Mini med förlängning och hylsadapter, 8 hand- och maskinhylsor storlek 5,5–13. 1 spärskaft 816 RA med spärrfunktion, tätstegad för kort returvinkel, omkopplingsring (höger, fast, vänster), maximalt moment 50 Nm och bitshållare med Rapidaptor-teknik.

1 universell bitshållare, 6 bits med längden 25 mm, 16 bits med längden 89 mm, 5 träspiralborrbits med diameter 3–8 mm, 1 skruvhållare för att hålla fast skruvar, 1 enpolig fasprovare 247. Mycket robust textillåda med hög livslängd, kan placeras upprätt för översiktlig förvaring i verkstadshyllan, extra gott ytskydd med textilmaterial. Låg vikt och volym för enkel transport.

- Robust Zyklus Mini-spärrhandtag för bits och hylsor
- Moment över 65 Nm med tätstegad spärrmekanik och kort returvinkel på 6°
- Spärskruvmejsel med Rapidaptor-teknik för blixtnabbt bitsbyte
- Högkvalitativa träspiralborr-bits för borring i barrträ, lövträ och belagda skivmaterial
- Sats i robust textillåda

## Kraftform Kompakt H 1 Trä



Code	EAN		
05135939001	4013288 178350		1
		● 816 RA 1x 1/4"x142,0	
		● 8001 A 1x 1/4"x87,0	
		○ 870/1 1x 1/4"x25 <sup>1)</sup>	
		● 8794 SA 1x 1/4"x75,0	
		● 8790 HMA 1x 5,5x23,0; 1x 6,0x23,0; 1x 7,0x23,0; 1x 8,0x23,0; 1x 10,0x23,0; 1x 12,0x23,0; 1x 13,0x23,0	
		● 893/4/1 K 1x 1/4"x50	
		⊕ 851/4 Z PH 1x PH 1x89; 1x PH 2x89; 1x PH 3x89	
		⊕ 855/4 Z PZ 1x PZ 1x89; 1x PZ 2x89; 1x PZ 3x89	
		⊕ 855/1 Z PZ 1x PZ 1x25; 1x PZ 2x25; 1x PZ 3x25	
		⊕ 867/4 Z TORX® BO 1x TX 10x89; 1x TX 15x89; 1x TX 20x89; 1x TX 25x89; 1x TX 30x89	
		⊕ 867/1 TORX® 1x TX 20x25; 1x TX 25x25	
		○ 840/4 Z Hex-Plus 1x 3,0x89; 1x 4,0x89; 1x 5,0x89; 1x 6,0x89	
		● 800/4 Z 1x 1,0x5,5x89	
		● 800/1 Z 1x 1,0x5,5x25	
		⊗ 849 HSS 1x 3,0x70,0; 1x 4,0x74,0; 1x 5,0x85,0; 1x 6,0x95,0; 1x 8,0x110,0	
		● 247 1x 0,5x3,0x70	
		1441 1x 4,5 - 6,0x41,0	

<sup>1)</sup> Med kula, för handmanövrerade hylsmejselinsatser  
<sup>2)</sup> Produkten säljs inte i USA och Kanada.

## Kraftform Kompakt M 1 Metall

Kompakt verktygssats med de 39 viktigaste skruvvertygen, för metallarbete. Med det otroligt snabba 1/4" spärskaflet Zyklus Speed samt tillbehör: 7 hand- och maskinhylsor storlek 5,5–13; 1 bitshandtag. 13 bits med längden 89 mm, 6 kombi-gäng-tapp-bits, 6 metallspiralborr-bits med diameter 3–10 mm.

1 skruvhållare för att hålla fast skruvar, 1 enpolig fasprovare 247. mycket robust textillåda med hög livslängd, kan placeras upprätt för översiktlig förvaring i verkstadshyllan, extra gott ytskydd med textilmaterial. Låg vikt och volym för enkel transport.

## Kraftform Kompakt M 1 Metall



Code	EAN		
	4013288		
05135928001	178367		1
		8000 A 1x 1/4"x152,0	
		8794 LA 1x 1/4"x150,0	
		8794 A 1x 1/4"x56,0	
		8784 A1 1x 1/4"x1/4"x37,0	
		816 R 1x 1/4"x119	
		8790 HMA 1x 5,5x23,0; 1x 6,0x23,0; 1x 7,0x23,0; 1x 8,0x23,0; 1x 10,0x23,0; 1x 12,0x23,0; 1x 13,0x23,0	
		851/4 Z PH 1x PH 1x89; 1x PH 2x89; 1x PH 3x89	
		840/4 Z Hex-Plus 1x 3,0x89; 1x 4,0x89; 1x 5,0x89; 1x 6,0x89	
		867/4 Z TORX® 1x TX 10x89; 1x TX 15x89; 1x TX 20x89; 1x TX 25x89; 1x TX 30x89	
		800/4 Z 1x 1,0x5,5x89	
		847 HSS 1x 2,5x36,0; 1x 3,3x39,0; 1x 4,2x41,0; 1x 5,0x44,0; 1x 6,8x51,0; 1x 8,5x59,0	
		848 HSS 1x 3,0x38,0; 1x 4,0x44,0; 1x 5,0x50,0; 1x 6,0x50,0; 1x 8,0x51,0; 1x 10,0x54,0	
		1441 1x 4,5 - 6,0x41,0	
		247 1x 0,5x3,0x70	

<sup>\*)</sup>Produkten säljs inte i USA och Kanada.



## Kraftform Kompakt SH 1 sanitet/värme/rör

Kompakt verktygssats med de 25 viktigaste skruvverktögen före sanitets- och värmearbete. Med 2 JOKER U-nycklar, 1/4" spärrskaft Zyklus samt tillbehör, 6 x 89 mm bits, 5 flerkomponents Kraftform Plus-skruvmejslar och enpolig fasprovare.

Två Joker U-ringspärrnycklar med speciell fasthållningsplatta för att förhindra att skruven glider eller tappas, samt för större överförbar kraft. 1 Zyklus-spärrskaft 8000 A (1/4") för snabbt och kraftfullt arbete, 3 Zyklus-hylsor 8790 HMA för hand- och maskinskruvning, 1 Zyklus-adapter 8784 A1 för bits, 6 TORX® HF bits 867/4 med hållarfunktion för TORX®-skruvar för säkert tillförande utan förlust av skruvar. 1 enpolig fasprovare 247. 2 Kraftform serie 100 spårskruvmejsel 160 i och 160 iS för säkert arbete upp till 1 000 Volt (160 iS med reducerad klingdiameter och integrerad skyddsisolering, som gör det enkelt att komma åt djupsittande skruvar och fjädrar).

1 Kraftform skruv- och huggmejsel 932 A (spår) med genomgående sexkantsklinga och integrerad slagyta för skruvning och lättare mejsling. 2 hylsskruvmejsel 395 HO med ihåligt skaft för att dra åt eller lossa skruvar på långa bultar liksom hårt sittande skruvförband.

Verktygsväljare "Take it easy" med färgkodning enligt profil och storleksstämpel – för enkelt och snabbt val av rätt verktyg.

- U-ringspärrnycklar Joker med speciell fasthållningsplatta mot glidning/förlust av skruv
- Zyklus Speed-spärrhandtag för snabbt och kraftfullt arbete
- Isolerad Kraftform VDE spårskruvmejsel för säkert arbete upp till 1 000 Volt
- Kraftform skruv- och huggmejsel med genomgående sexkantsklinga och integrerad slagyta
- Hylsskruvmejsel med ihåligt skaft för långa bultar

## Kraftform Kompakt SH 1 sanitet/värme/rör



Code	EAN		
05135927001	4013288 170132		1
		<b>6000 Joker</b> 1x 10x159; 1x 13x177	
		<b>8000 A</b> 1x 1/4"x152,0	
		<b>8790 HMA</b> 1x 7,0x23,0; 1x 10,0x23,0; 1x 13,0x23,0	
		<b>8784 A1</b> 1x 1/4"x1/4"x37,0	
		<b>867/4 TORX® HF</b> 2x TX 20x50; 2x TX 25x50; 1x TX 30x50; 1x TX 40x50 <sup>1)</sup>	
		<b>851/4 Z PH</b> 1x PH 1x89; 1x PH 2x89	
		<b>840/4 Z Hex-Plus</b> 1x 3,0x89; 1x 4,0x89; 1x 5,0x89; 1x 6,0x89 <sup>2)</sup>	
		<b>247</b> 1x 0,5x3,0x70	
		<b>160 iS</b> 1x 0,6x3,5x100	
		<b>160 i VDE</b> 1x 1,0x5,5x125	
		<b>932 A</b> 1x 1,2x7,0x125	
		<b>395 HO</b> 1x 10,0x90; 1x 13,0x90	

<sup>1)</sup> Produkten säljs inte i USA och Kanada.

<sup>2)</sup> Genomgående sexkant; ej "Take it easy".

<sup>3)</sup> Hexagonal klinga.



## Kraftform Kompakt SH 2 sanitet/värme/rör

- 15 skruvningsverktyg för VVS/uppvärmning i kompakt och robust Wera Textilbox
- U-ringspärrnycklar Joker med speciell fasthållningsplatta mot glidning/förlust av skruv
- Isolerad Kraftform VDE spårskruvmejsel för säkert arbete upp till 1 000 Volt
- Kraftform skruv- och huggmejsel med genomgående sexkantsklinga och integrerad slagyta
- Hylsskruvmejsel med ihåligt skaft för långa bultar

### Kraftform Kompakt SH 2 sanitet/värme/rör



Code	EAN			
05136026001	4013288 204387			1
		● 395 H0	1x 10,0x90; 1x 13,0x90	
		● 932 A	1x 1,2x7,0x125	
		6001 Joker Switch	1x 10x159; 1x 13x179	
		○ 950 SPKL HF Multicolour	1x 3,0x123; 1x 4,0x137; 1x 5,0x154; 1x 6,0x172	
		● 817 VDE	1x 9x98	
		⊕ Kraftform Kompakt VDE 62 iS	1x PH 1x154; 1x PH 2x154	
		● Kraftform Kompakt VDE 60 iS	1x 0,6x3,5x154; 1x 1,0x5,5x154	
		● 247	1x 0,5x3,0x70	
		Kardborreband 240	1x 50,0x240,0	

<sup>1)</sup>Produkten säljs inte i USA och Kanada.

## Kraftform Kompakt F 1 skruvverktygssats för fönstertillverkare

Kompakt skruvningsverktygssats med de 36 viktigaste verktygen för fönstertillverkning.

- Högkvalitativ universalverktygssats med 36 delar för professionella fönstertillverkare
- Bitshandtag 393 S, extra smalt med böjligt skaft, för arbete i svåråtkomliga utrymmen
- Hylsmejsel- och bitsortiment i högkvalitativ Wera-kvalitet, skräddarsytt för alla typer av fönstertillverkning.
- I kompakt och stabil verktygsbox av textilmaterial, kompatibel med Wera 2go

### Kraftform Kompakt F 1 skruvverktygssats för fönstertillverkare



Code	EAN			
05134013001	4013288 217721			1
		● 393 S	1x 1/4"x173,5	
		● 813	1x 1/4"x78	
		○ 8001 A	1x 1/4"x87,0	
		○ 870/1	1x 1/4"x25 <sup>1)</sup>	
		● 8794 SA	1x 1/4"x75,0	
		● 8790 HMA	1x 7,0x23,0; 1x 8,0x23,0; 1x 10,0x23,0; 1x 13,0x23,0	
		⊕ 851/4 TZ PH	1x PH 1x50; 1x PH 2x50; 1x PH 3x50	
		⊕ 867/4 Z TORX®	1x TX 8x50; 1x TX 10x50; 1x TX 15x50; 1x TX 20x50; 1x TX 25x50; 1x TX 30x50	
		○ 840/4 Z Hex-Plus	1x 2,0x50; 1x 2,5x50; 1x 3,0x50; 1x 4,0x50; 1x 5,0x50; 1x 6,0x89	
		○ 950 SPKL Multicolour	1x 2,0x101; 1x 2,5x112	
		○ 950 SPKL HF Multicolour	1x 3,0x123; 1x 4,0x137; 1x 5,0x154	
		⊕ 967 SXL TORX® HF Multicolour	1x TX 8x90; 1x TX 10x112; 1x TX 15x123; 1x TX 20x137; 1x TX 25x154; 1x TX 30x195	
		6004 Joker S	1x 10-13x7/16"-1/2"x154	

<sup>1)</sup>Med kula, för handmanövrerade hylsmejselinsatser

## 9532 Kedjebrytar-verkstadssats

Verktygssats med 18 delar för cykelverkstaden. Med bitsspärrhandtag Zyklop Mini och bitshandtaget och de 89 mm och 25 mm långa bitsen kan skruvar av typ insex, TORX® och Phillips krysspår hanteras.

Med den medföljande kedjebrytaren och -hållaren med utbytbart nitstift kan cykelkedjor öppnas och stängas (lämplig för kedjor till cyklar med 1 till 12 växlar). Kedjelåstången gör det enkelt att öppna och stänga kedjor med kedjelås.

- Verktygssats för cykelverkstaden
- Med Wera bitsspärrhandtag Zyklop Mini 1, bitsspärrhandtag 816 R, 1 kedjebrytare, 1 kedjehållare, reservdelssats kedjebrytarstift, 1 kedjelåstång, 10 bits med 89 mm längd, 2 bits med 25 mm längd
- Med kedjebrytare och -hållare med utbytbart nitstift för öppning och stängning av cykelkedjor. Lämplig för kedjor till cyklar med 1 till 12 växlar
- Kedjelåstång för öppning och stängning av kedjor med kedjelås
- I robust vikfordral

## 9532 Kedjebrytar-verkstadssats



Code	EAN		
05136042001	229571		1
		● 8001 A 1x 1/4"x87,0	
		● 816 R 1x 1/4"x119	
		⊕ 851/4 Z 1x PH 1x89; 1x PH 2x89	
		⊕ 867/4 Z TORX® 1x TX 10x89; 1x TX 25x89	
		○ 840/4 Z 1x 2,0x89; 1x 2,5x89; 1x 3,0x89; 1x 4,0x89; 1x 5,0x89; 1x 6,0x89 <sup>1)</sup>	
		○ 840/1 Z 1x 5,0x25; 1x 8,0x25	
		9512 Kedjekrok	
		9513 Kedjebrytare	
		9533 Kedjelåstång 1x 167,5	
		9534 3x 15,0	

<sup>1)</sup>Sexkantssklinga

## 9100 Gitarr-verktygssats

Gitarr-verktygssats: Satsen innehåller alla verktyg som behövs för justering av gitarrer samt underhålls- och reparationsarbete. Wera L-nycklar i rostfritt stål med Hex-Plus-Profil (storl. 1,5; 2,0; 2,5 och 5,0 samt i tumstorlekarna 1/8", 5/32" och 3/16").

Weras 89 mm långa bits i rostfritt stål för insexskruvar (storl. 1,5; 2,0 och 2,5), Kraftform-handtag för 1/4"-bits, 1/4"-bits i rostfritt stål för spårskruvar (storl. 1,8 x 12 x 41 mm; 0,6 x 3,5 x 89 mm samt 1,2 x 8,0 x 89 mm), krysspårsskruvar (storl. PH 1 x 89 mm, PH 2 x 89 mm) och insexskruvar (storl. 0,05" x 25 mm), Wera-adaptör för handtag (1/4"-sexkantshållare på handtaget till 1/4"-fyrkant hos hylsorna), Wera Zyklop-hylsor (storl. 10 och 1/2"), stränggev med 1/4"-sexkant för användning i handtaget, Knipex® strängskärare, bladmått, ingångsjack, 2 plektrum.

## 9100 Gitarr-verktygssats



Code	EAN		
05134015001	211675		1
		● 815 R 1x 1/4"x119	
		⊕ 3851/4 1x PH 1x89; 1x PH 2x89	
		● 3800/1 TS 1x 1,8x12,0x41	
		● 3800/4 1x 0,6x3,5x89; 1x 1,2x8,0x89	
		○ 3840/1 TS 1x 0,05"x25	
		○ 3950 PKL 1x 1,5x90; 1x 2,0x101; 1x 2,5x112; 1x 3,0x123; 1x 4,0x137; 1x 5,0x154	
		○ 3950 PKL Imperial 1x 1/8"x123; 1x 5/32"x137; 1x 3/16"x154	
		○ 870/1 1x 1/4"x25 <sup>1)</sup>	
		● 8790 HMA 1x 10,0x23,0; 1x 7/16"x23,0	
		● 8790 HMA Deep 1x 1/2"x50,0	
		9103	
		9105	
		9104	
		9101	
		9102	
		9110	
		KNIPEX® 74 01 140	
		Kardborreband 120 1x 50,0x120,0	

<sup>1)</sup>Med kula, för handmanövrerade hylsmejselinsatser

### 838 RA-R M bitshandtag med spärrfunktion, 1/4"

Högkvalitativt bitshandtag. Kraftform Plus-grepp för behagligt ergonomiskt arbete utan blåsor och valkar. Hårda greppzoner för hög arbetshastighet, mjuka greppzoner för hög vridmomentöverföring.

För bits med 1/4"-sexkantsfattning enligt DIN ISO 1173-C 6,3.

- Bitshandtag med Rapidaptor-snabbfäste för bits med 1/4" sexkantsfattning enligt DIN ISO 1173-C 6,3 och E 6,3 och Wera-fäste serie 1 och 4
- Integrerad spärrmekanism i greppet
- Det integrerade spärrhandtaget med tät stegning möjliggör snabbt och säkert arbete
- Hög arbetshastighet: Spärrmekanismen kan också användas för snabbrotation vid skruvning
- Ergonomisk intuitiv växling mellan höger-, vänster- och 0-läge
- Rapidaptor-teknik för snabbt bitsbyte
- För bits med 1/4" sexkantsfattning enligt DIN ISO 1173-C 6,3 och E 6,3
- Flerkomponents Kraftform-grepp för snabb och ergonomisk skruvning
- Med sexkantigt rullstopp mot ivägrullning
- Magnetisk

### 838 RA-R M bitshandtag med spärrfunktion, 1/4"



	EAN							
Code	4013288		mm	mm				
05051493001	229748	1/4"	123,5	98				1

### 838 RA S bitshandtag med spärrfunktion, 1/4"

Högkvalitativt bitshandtag. Kraftform Plus-grepp för behagligt ergonomiskt arbete utan blåsor och valkar. Hårda greppzoner för hög arbetshastighet, mjuka greppzoner för hög vridmomentöverföring.

För bits med 1/4"-sexkantsfattning enligt DIN ISO 1173-C 6,3.

### 838 RA S bitshandtag med spärrfunktion, 1/4"



	EAN							
Code	4013288		mm	mm				
05051492001	229731	1/4"	102	84				1

## Rapidaptor – det kompakta funktionella miraklet

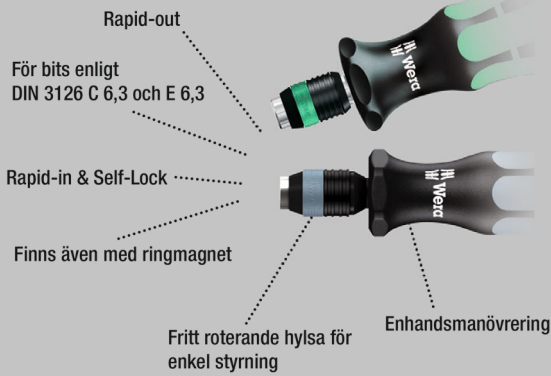

Högkvalitativt skaft för bits av rostfritt stål, förebygger extern rost. Snabbfästet Rapidaptor tillåter blixtnabbt bitsbyte utan hjälpverktyg.

Kraftform Plus-grepp för behagligt ergonomiskt arbete, utan blåsor och valkar. Hårda greppzoner för hög arbetshastighet, medan mjuka greppzoner garanterar hög momentöverföring.

För bits med 1/4" sexkantsfattning enligt DIN ISO 1173-C 6,3 och E 6,3 (ISO 1173).

- Lösning på problemet med extern rost: Skruva i rostfritt stål med rostfritt stål!
- Bitshandtag med Rapidaptor-snabbfäste, rostfritt stål
- Säker fasthållning av bits
- Snabbare bitsbyte
- Frihjulshylsa för styrning vid maskinskruvning

## Kraftform Stainless – Rostfritt stål-material som förebygger extern rost

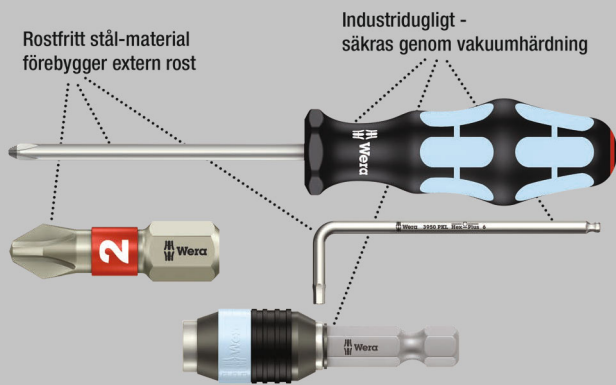

### 3816 R Bitshandtag med Rapidaptor-snabbfäste, rostfritt stål



	EAN							
Code	4013288		mm					
05051465001	127570	1/4"	119					5

## 817 R Bitshandtag med Rapidaptor-snabbfäste

Högkvalitativt bitshandtag. Bajonettklingan med snabbväxlingsfattning kan fällas in i greppet för att möjliggöra snabbt manuellt arbete även när arbetsutrymmet är begränsat.

Snabbfästet Rapidaptor tillåter blixtnabbt bitsbyte utan hjälpverktyg. Den starka permanentmagneten håller bitsen som i ett skruvstäd. Kraftform Plus-grepp för behagligt ergonomiskt arbete, utan blåsor och valkar. Hårda greppzoner för hög arbetshastighet, medan mjuka greppzoner garanterar hög momentöverföring. För bits med 1/4" sexkantsfattning enligt DIN ISO 1173-C 6,3 och E 6,3 (ISO 1173).

- I greppet infällbar bajonettklinga

### 817 R Bitshandtag med Rapidaptor-snabbfäste



	EAN							
Code	4013288		mm					
05051482001	103130	1/4"	133					2

### 817 R SB Bitshandtag med Rapidaptor-snabbfäste



	Code	EAN						
	05073541001	106025		817 R				1
				1x 1/4"x133				

### 816 R Bitshandtag med Rapidaptor-snabbfäste



Code	EAN	⊕	⊘						
05051462001	4013288 099617	⊕	mm	1/4"	119				5

### 816 R SB Bitshandtag med Rapidaptor-snabbfäste



Code	EAN								
05073540001	4013288 106032	⊕	816 R	1x 1/4"x119					1

### 813 R Bitshandtag med Rapidaptor-snabbfäste



Code	EAN	⊕	⊘						
05051272001	4013288 103123	⊕	mm	1/4"	90				2

### 393 S Bitshandtag extra slim med böjligt skaft

Skruvmejsel med böjlig klinga för att nå svåråtkomliga punkter. Tack vare utförandet med en särskilt slank bitshållare kan olika skruvprofiler också användas i mycket trånga utrymmen.

Flerkomponents Kraftform-grepp för hög arbetshastighet och utpräglat ergonomiskt skruvningsarbete. Med sexkantigt rullstopp mot ivägrullning.

- Flexibelt böjligt skaft
- Säker bitshållfunktion tack vare låsmekanismen. Med starka permanentmagneter.
- Kompakt hållare av rostfritt stål för bits med 1/4" sexkantsfattning enligt DIN 3126, ISO 1173-C 6,3 och E 6,3
- Flerkomponents Kraftform-grepp för snabb och ergonomisk skruvning

### 393 S Bitshandtag extra slim med böjligt skaft



Code	EAN	⊕	⊘	⊘	⊘	⊘					
05028161001	4013288 217660	⊕	mm	mm	mm	mm	1/4"	173,5	98	6 53/64"	5

### 392 Bitshandtag med böjligt skaft

Högkvalitativt bitshandtag med böjligt skaft från Wera. Flerkomponents Kraftform-grepp för höga arbetshastigheter och utpräglat ergonomiskt skruvningsarbete. Kraftform Plus: Hårda greppzoner för hög arbetshastighet, medan mjuka greppzoner garanterar hög momentöverföring.

Med snabbfäste för snabbt bitsbyte. Med sexkantigt rullstopp mot ivägrullning. För bits med 1/4" sexkantsfattning enligt DIN ISO 1173-C 6,3.

- Bitshandtag med böjligt skaft och snabbfäste
- Med flexibel rundklinga

### 392 Bitshandtag med böjligt skaft



Code	EAN	⊕	⊘	⊘	⊘	⊘					
05028160001	4013288 041418	⊕	mm	mm	mm	mm	1/4"	177	98	7"	5

### 813 Bitshandtag

- Bitshandtag för bits med 1/4" sexkantsfattning
- Magnetisk

#### 813 Bitshandtag



	EAN					
Code	4013288		mm	mm		
05051274001	175656	1/4"	78	68		3

### 812/1 Bitshandtag med stark permanentmagnet

- Med sexkantsklinga, nicromatt
- Hylsa av rostfritt stål med stark permanentmagnet för säker passning av bits

#### 812/1 Bitshandtag med stark permanentmagnet



	EAN						
Code	4013288		mm	mm	mm		
05051205001	012272	1/4"	120	112	10,5	4 3/4"	2

### 811/1 Stubby-bitshandtag, magnetiskt

Extra litet bitshandtag med kort klinga för svåråtkomliga punkter. För bits med 1/4"-sexkantsfattning enligt DIN ISO 1173-C 6,3 och Wera-fäste serie 1. Kraftform-greppet i 2-komponentsmaterial, med sin praktiska kombination av hårda och mjuka greppytor, tillåter ett fast grepp och exakt arbete. Med stark permanentmagnet, som håller även stora och tunga skruvar på plats.

Kraftform-greppet i 2-komponentsmaterial, med sin praktiska kombination av hårda och mjuka greppytor, tillåter ett fast grepp och exakt arbete. Det sexkantiga rullstoppet hindrar verktyget från att rulla iväg.

- Kort kompakt form för arbete i trånga utrymmen
- Ergonomiskt Kraftform-grepp i 2-komponentsmaterial för precist arbete
- Med sexkantigt rullstopp mot ivägrollning
- Bitshandtag i magnetiskt utförande för enklare ansättning av skruvarna
- För 1/4"-bits enligt DIN ISO 1173-C 6,3

### 811/1 Stubby-bitshandtag, magnetiskt



	EAN					
Code	4013288		mm	mm		
05008880001	212375	1/4"	10	54	3/8"	2

### 810/1 Bitshandtag med stoppring

- Bitshandtag med snäppring för bits med 1/4" sexkantsfattning

#### 810/1 Bitshandtag med stoppring



	EAN						
Code	4013288		mm	mm	mm		
05051005001	012258	1/4"	120	112	10,5	4 3/4"	2

### Kraftform Kompakt Vario med spärrfunktion

Högkvalitativt bitshandtag. Med spärr, tätstegad för kort returvinkel, omkopplingsring (höger, fast, vänster), maximalt moment upp till 50 Nm. Snabbfästet Rapidaptor tillåter blixtnabbt bitsbyte utan hjälpverktyg.

Den starka permanentmagneten håller bitsen som i ett skruvstäd. Kraftform Plus-grepp för behagligt ergonomiskt arbete, utan blåsor och valkar. Hårda greppzoner för hög arbetshastighet, medan mjuka greppzoner garanterar hög momentöverföring. För bits med 1/4" sexkantsfattning enligt DIN ISO 1173-C 6,3 och E 6,3 (ISO 1173).

- Spärrskruvmejsel med Rapidaptor-teknik för blixtnabbt bitsbyte
- Tätstegad spärrhandtag för kort returvinkel
- Med, omkopplingsring (höger, fast, vänster)
- Max. moment upp till 50 Nm
- Flerkomponents Kraftform-grepp för snabb och ergonomisk skruvning



## 816 RA Spärrskruvmejsel



Code	EAN	Ø	L						
05051461001	156280	1/4"	142,0						1

## Kraftform Kompakt 60 RA



Code	EAN								
05051040001	155290								1
		●	<b>816 RA</b> 1x 1/4"x142,0						
		+	<b>851/4 Z PH</b> 1x PH 1x89; 1x PH 2x89; 1x PH 3x89						
		+	<b>855/4 Z PZ</b> 1x PZ 1x89; 1x PZ 2x89; 1x PZ 3x89						
		⊗	<b>867/4 Z TORX® B0</b> 1x TX 10x89; 1x TX 15x89; 1x TX 20x89; 1x TX 25x89; 1x TX 30x89						
		⊖	<b>800/4 Z</b> 1x 1,0x5,5x89						
		○	<b>840/4 Z Hex-Plus</b> 1x 3/32"x89; 1x 1/8"x89; 1x 5/32"x89; 1x 3/16"x89						
		□	<b>868/4 Square-Plus</b> 1x # 1x89; 1x # 2x89; 1x # 3x89						

## Kraftform Kompakt 60 RA, Imperial



Code	EAN								
05051041001	155306								1
		●	<b>816 RA</b> 1x 1/4"x142,0						
		+	<b>851/4 Z PH</b> 1x PH 1x89; 1x PH 2x89; 1x PH 3x89						
		⊗	<b>867/4 Z TORX® B0</b> 1x TX 10x89; 1x TX 15x89; 1x TX 20x89; 1x TX 25x89; 1x TX 30x89						
		⊖	<b>800/4 Z</b> 1x 1,0x5,5x89						
		○	<b>840/4 Z Hex-Plus</b> 1x 3/32"x89; 1x 1/8"x89; 1x 5/32"x89; 1x 3/16"x89						
		□	<b>868/4 Square-Plus</b> 1x # 1x89; 1x # 2x89; 1x # 3x89						

## 80 RA Vario Spärrskruvmejsel

Spärr, tätstegad för kort returvinkel, omkopplingsring (höger, fast, vänster), max. moment upp till 50 Nm; 6 mm insexhållare.

Kraftform Plus-grepp för behagligt ergonomiskt arbete, utan blåsor och valkar. Hårda greppzoner för hög arbetshastighet, medan mjuka greppzoner garanterar hög momentöverföring.

- Vario spärrskruvmejsel för Wera 6 mm Vario-klingor
- Tätstegat spärrhandtag för kort returvinkel
- Omkopplingsring (höger, fast, vänster)
- Max. moment upp till 50 Nm
- Hårda greppzoner för hög arbetshastighet, mjuka greppzoner för hög momentöverföring

## 80 RA Vario Spärrskruvmejsel



Code	EAN	Ø	L						
05002901001	156242	6	115,0						1



## Kraftform Kompakt 27 RA

Wera kompaktverktyg med flerkomponents Kraftform-grepp för höga arbetshastigheter och utpräglat ergonomiskt skruvningsarbete.

Integrerat bitsmagasin i greppet. Inkl. spärr: Tätstegad för kort returvinkel, omkopplingsring (höger, fast, vänster), maximalt moment upp till 50 Nm, sexkantsklinga med 1/4" insexhållare, hylsa av rostfritt stål, stark permanentmagnet.

- Kraftform Kompakt med spärrfunktion för hög arbetshastighet
- Kraftform med rullstopp, flerkomponents, integrerat magasin
- Tätstegad för kort returvinkel, omkopplingsring (höger, fast, vänster)
- Max. moment upp till 50 Nm
- Sexkantsklinga med 1/4" insexfattning, rostfritt stål-hylsa, stark permanentmagnet

### Kraftform Kompakt 27 RA 1 SB

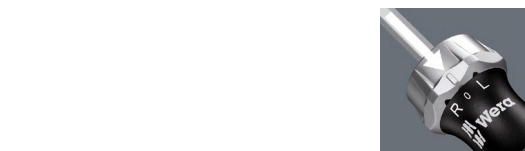

Code	EAN			
05073660001	156051			1
		+	851/1 Z PH 1x PH 1x25; 1x PH 2x25	
		+	855/1 Z PZ 1x PZ 1x25; 1x PZ 2x25	
		●	800/1 Z 1x 1,0x5,5x25; 1x 1,2x6,5x25	

### Kraftform Kompakt 27 RA 2 SB



Code	EAN			
05073661002	156068			1
		+	851/1 Z PH 1x PH 1x25; 1x PH 2x25	
		●	800/1 Z 1x 1,0x5,5x25; 1x 1,2x6,5x25	
		□	868/1 Z 1x # 1x25; 1x # 2x25	

## 88/1 Vario-sats

Vario-sats med handhållare och klingor, 11 delar. I praktisk bältesväska som håller verktygen säkra och skyddade men alltid till hands. Kraftform-greppet på skafvet garanterar bekvämt ergonomiskt arbete och förebygger blåsor och valkar.

Hårda greppzoner för hög arbetshastighet, medan mjuka greppzoner garanterar hög momentöverföring.

Det sexkantiga rullstoppet hindrar verktyget från att rulla iväg. Via det integrerade sexkantsgreppet kan högre moment överföras med hjälp av U- eller ringnyckel.

Dubbelklingorna är gjorda av högkvalitativt bitsmaterial och är därför mycket slitstarka. Weras Black Point-spetsar på klingorna ger precis passform och optimerat korrosionsskydd.

- Vario-sats med skaft och 10 kombiklingor
- Hårda greppzoner för hög arbetshastighet, mjuka greppzoner för hög momentöverföring
- Nicromatt sexkantigt klingmaterial, 6 mm
- Wera Black Point-spetsar ger precis passning med optimerat korrosionsskydd
- I robust bältesfodral

### 88/1 Vario-sats



Code	EAN			
05002990001	000675			1
		●	80 1x 6x98	
		+	85 1x PH 1xPH 2x175	
		+	86 1x PZ 1xPZ 2x175	
		+	87 1x TX 10xTX 15x175; 1x TX 20xTX 25x175; 1x TX 30xTX 40x175	
		●	81 1x 0,6x4,0x1,0x6,0x175; 1x 0,8x5,0x1,2x7,0x175	
		○	84 1x 4x4x175; 1x 5x5x175; 1x 6x6x175	

## 80 Vario Handtag

- Handtag Kraftform med rullstopp med 10 mm nyckelgrepp
- För att hålla 6 mm Vario-klings eller Vario-adaptrar

### 80 Vario Handtag



	EAN						
<b>Code</b>	4013288	mm	mm	mm			
05002900001	000460	6	10	98			5

## 95 Vario T-handtag för Vario-klings

Quergriff-skruvmejsel: Den ideala greppformen tillåter överföring av mycket höga åtdragnings- och lossningsmoment Greppets ergonomiska form fyller handflatan väl, fingrarna ligger säkert i de mjukt avrundade urtagen.

Hela handen kommer i kontakt med greppet, vilket förebygger friktionsförluster mellan hand och grepp. Bitshållare för Bits med 1/4" sexkantsfattning enligt DIN ISO 1173-C 6,3 i magnetiskt utförande för enklare ansättning av skruvarna.

- T-handtagskruvmejsel för överföring av särskilt stora åtdragnings- och lossningsmoment
- Det ergonomiskt välformade T-handtaget i 2-komponentsmaterial med fingerfördjupningar och behaglig ytstruktur garanterar mycket hög kraftöverföring och arbete utan att tröttna.
- Vario-T-handtag för 6 mm Vario-klings och -adapter

### 95 Vario T-handtag för Vario-klings



	EAN						
<b>Code</b>	4013288	mm	mm	mm	mm		
05023400001	208446	6	60	44	100	2 23/64"	2

## 830 Adapterklinga

- Vario adapterklinga med snabbfäste för Vario-skaft
- För bits med 1/4" sexkantsfattning
- 1/4" snabbfäste med stark permanentmagnet

### 830 Adapterklinga



	EAN						
<b>Code</b>	4013288	mm	mm	mm			
05051835001	012425	1/4"	6	165	6 9/16"		2

## 91 Vario Förlängning

- Vario-förlängning för Vario-klinga och -adapter
- Nicromatt sexkantsmaterial, 6 mm

### 91 Vario Förlängning



	EAN						
<b>Code</b>	4013288	mm	mm	mm			
05003210001	000804	6	6	175	7"		2

## 712 Adapterklinga

- För hylsmejselinsatser med 1/4" innerfyrkant-fattning

### 712 Adapterklinga



	EAN						
<b>Code</b>	4013288		mm	mm			
05040001001	006165	1/4"	6	175	7"		2

## Vario Kombiklinga

Kombiklinga för Vario-grepp. Dubbelklingorna är gjorda av högkvalitativt bitsmaterial och är därför mycket slitstarka. Weras Black Point-spetsar ger precis passform och optimerat korrosionsskydd.

### 81 Kombiklinga



	EAN								
Code	4013288			mm	mm	mm	mm	mm	mm
05002910001	000477			0,6	4,0	1,0	6,0	6	175
05002913001	000484			0,8	5,0	1,2	7,0	6	175

### 82 Kombiklinga



	EAN								
Code	4013288			mm	mm	mm	mm	mm	mm
05002920001	000491	PH 1		0,6	4,0	6	175	7"	5
05002923001	000507	PH 2		1,0	6,0	6	175	7"	5
05002926001	000514	PH 3		1,2	7,0	6	175	7"	5

### 83 Kombiklinga



	EAN								
Code	4013288			mm	mm	mm	mm	mm	mm
05002930001	000521	PH 1	PZ 1	6	175	7"			5
05002933001	000538	PH 2	PZ 2	6	175	7"			5

### 84 Kombiklinga



	EAN								
Code	4013288			mm	mm	mm	mm	mm	mm
05002936001	000545	2,5	2,5	6	175	7"			5
05002938001	000552	3	3	6	175	7"			5
05002940001	000569	4	4	6	175	7"			5
05002943001	000576	5	5	6	175	7"			5
05002948001 <sup>1)</sup>	155436	4	5	6	175	7"			5
05002946001	000583	6	6	6	175	7"			5

<sup>1)</sup>utan kulhuvud

## 85 Kombiklinga



	EAN							
Code	4013288			mm	mm	mm	mm	mm
05002950001	000590	PH 1	PH 2	6	175	7"		5

### 86 Kombiklinga för Pozidriv-skrivar



	EAN							
Code	4013288			mm	mm	mm	mm	mm
05002960001	000606	PZ 1	PZ 2	6	175	7"		5
05140310001	000613	PZ 2	PZ 3	6	175	7"		5

### 87 Kombiklinga



	EAN							
Code	4013288			mm	mm	mm	mm	mm
05002966001	000620	TX 6	TX 8	6	175	7"		5
05002968001	000637	TX 7	TX 9	6	175	7"		5
05002970001	000644	TX 10	TX 15	6	175	7"		5
05002973001	000651	TX 20	TX 25	6	175	7"		5
05002976001	000668	TX 30	TX 40	6	175	7"		5

### 68 Kombiklinga för innerfyrkantsskruvar



	EAN							
Code	4013288			mm	mm	mm	mm	mm
05002980001	100061	#1	#2	6	175	7"		5







# Verkstadsvagnar och skumgummiinsatser



## 9700 Tool Rebel-verkstadsvagn 1

Exklusiv verkstadsvagn i Tool Rebel-utförande. 5 platta och 2 höga lådor säkerställer effektiv, mobil organisation av verktyg och material.

Extremt robust utförande tack vare en dubbelväggig konstruktion och helsvetsad stomme. För daglig tuff verkstadsanvändning.

Bestyckad med 4 Wera skumgummiinsats: 9710 skumgummiinsats skruvmejselsats 1, 9720 skumgummiinsats 8000 A Zyklop spärrhandtagssats 1, 9731 skumgummiinsats 6003 Joker ring-U-nyckelsats 1, 9740 skumgummiinsats L-nyckelsats 1.

- Exklusiv verkstadsvagn i Tool Rebel-utförande
- Extremt robust utförande tack vare dubbelväggig konstruktion
- Med 7 lådor (5 platta, 2 höga) – varav 2 platta lådor bestyckade med skumgummiinsatser och verktyg (inklusive Zyklop Speed-spärrhandtag och tillbehör, Joker U-nycklar, Kraftform-skruvmejslar, L-nycklar)
- Mått plana lådor (bredd x höjd x djup): 522 x 81 x 398 mm
- Mått höga lådor (bredd x höjd x djup): 522 x 166 x 398 mm
- Fullt utdragbar låda med kullagrade teleskopskenor, självstängande
- Alla lådor är individuellt laminerade med hög kvalitet
- Minimal tipprisk på grund av lådförregling – endast en låda kan öppnas i taget – inte flera samtidigt
- Båda sidor med fyrkanthål
- Högkvalitativa, hållbara skumgummiinsatser som inte avger kemiska ångor
- Optimal passform för smidigast möjliga uttagning av verktygen från skumgummiinsatserna

## 9700 Tool Rebel-verkstadsvagn 1



Code	EAN		
05150130001	4013288 225085		1
<b>1x 9710</b>			
<b>Skumgummiinsats skruvmejselsats 1</b>			
	⊖	<b>932 A</b> 1x 1.0x5.5x100; 1x 1.2x7.0x125	
	⊕	<b>350</b> 1x PH 1x80; 1x PH 2x100; 1x PH 3x150	
	⊕	<b>350 PH stubbskruvmejsel</b> 1x PH 2x25	
	⊕	<b>355</b> 1x PZ 1x80; 1x PZ 2x100	
	⊖	<b>335</b> 1x 0.8x4.0x100; 1x 1.0x5.5x125	
	⊖	<b>334</b> 1x 1.2x6.5x150	
	⊖	<b>335 stubbskruvmejsel</b> 1x 1.0x5.5x24.5	
	⊕	<b>2050 Micro</b> 1x PH 0x40 <sup>1)</sup>	
	⊖	<b>2035 Micro</b> 1x 0.40x2.5x80	
	⊖	<b>160 i VDE</b> 1x 0.4x2.5x80 <sup>2)</sup> ; 1x 0.6x3.5x100 <sup>2)</sup>	
		<b>1441</b> 1x 4.5-6.0x41.0	
		<b>1442</b> 1x 6.0-8.5x41.0	
		<b>9810</b> 1x 344,0x30,0x392,0 <sup>3)</sup>	

1x 9720 Skumgummiinsats 8000 A Zyklop spärrhandtag 1/4" sats 1	
○	<b>8000 A</b> 1x 1/4"x152.0
●○	<b>8794 LA</b> 1x 1/4"x150.0
●○	<b>8794 SA</b> 1x 1/4"x75.0
●○	<b>8795 A</b> 1x 1/4"x35.5
●○	<b>8794 A</b> 1x 1/4"x56.0
●	<b>8790 HMA</b> 1x 4.0x23.0; 1x 4.5x23.0; 1x 5.0x23.0; 1x 5.5x23.0; 1x 6.0x23.0; 1x 7.0x23.0; 1x 8.0x23.0; 1x 9.0x23.0; 1x 10.0x23.0; 1x 11.0x23.0; 1x 12.0x23.0; 1x 13.0x23.0; 1x 14.0x23.0; 1x 15.0x23.0
✳	<b>8767 A HF</b> 1x TX 8x28,0; 1x TX 9x28,0; 1x TX 10x28,0; 1x TX 15x28,0; 1x TX 20x28,0; 1x TX 25x28,0; 1x TX 27x28,0; 1x TX 30x28,0; 1x TX 40x28,0
○	<b>8740 A HF</b> 1x 3.0x28,0; 1x 4.0x28,0; 1x 4.0x100,0; 1x 5.0x28,0; 1x 5.0x100,0; 1x 6.0x28,0; 1x 6.0x100,0; 1x 8.0x28,0; 1x 8.0x100,0
	<b>9820</b> 1x 172,0x30,0x392,0 <sup>3)</sup>
1x 9731 Skumgummiinsats 6003 Joker sats 1	
	<b>6003 Joker</b> 1x 6x105; 1x 7x110; 1x 8x115; 1x 9x120; 1x 10x125; 1x 11x135; 1x 12x148; 1x 13x160; 1x 14x167; 1x 15x174; 1x 16x182; 1x 17x190; 1x 18x210; 1x 19x230; 1x 20x230; 1x 21x260; 1x 22x260; 1x 24x280
	<b>Flasköppnare</b> 1x 145
	<b>9831</b> 1x 344,0x30,0x392,0 <sup>3)</sup>
1x 9740 Skumgummiinsats L-nyckelsats 1	
1x 950/9 Hex-Plus Multicolour 1	
○	<b>950 SPKL Multicolour</b> 1x 1.5x90; 1x 2.0x101; 1x 2.5x112; 1x 3.0x123; 1x 4.0x137; 1x 5.0x154; 1x 6.0x172; 1x 8.0x195; 1x 10.0x224
1x 967/9 TX XL Multicolour 1	
✳	<b>967 SXL TORX® Multicolour</b> 1x TX 8x90; 1x TX 9x101; 1x TX 10x112
✳	<b>967 SPKXL TORX® Multicolour</b> 1x TX 15x123; 1x TX 20x137; 1x TX 25x154; 1x TX 27x172; 1x TX 30x195; 1x TX 40x224
	<b>1x 9500 Magnetiserare SB</b> 1x 64,6
	<b>1x STABILA® måttband BM 100, 3 m, artikelnr 19570</b>
	<b>1x 9840</b> 1x 172,0x30,0x392,0 <sup>3)</sup>

<sup>1)</sup> Storlek 0 modifierad enligt JCIS 0 (Japanese Camera Industrial Standard)

<sup>2)</sup> ej Lasertip

<sup>3)</sup> Obs: Skumgummiinsatsen passar inte i den tidigare modellen 05501051001 av verkstadsvagnen.

## 9710 Skumgummiinsats skruvmejselsats 1

Slitstark skumgummiinsats; 2-färgad för snabb detektering av saknade delar; lämplig för Tool Rebel-verkstadsvagnen, bestyckad med 16 Wera Kraftform-skruvmejslar (verkstad, VDE, skruvmejsel, Micro) och 2 skruvhållare.

- Hållbar skumgummiinsats, varje verktyg har sin fasta plats; 2-färger, det syns direkt om ett verktyg saknas
- Högkvalitativ, hållbar skumgummiinsats som inte avger kemiska ångor
- Optimal passform för smidigast möjliga uttagning av verktygen från skumgummiinsatsen
- Vatten- och oljeavvisande, enkel att rengöra och underhålla
- Verktygen skyddas mot smuts och stötar
- 8 Kraftform Plus-skruvmejslar med hårda greppzoner för hög arbetshastighet och mjuka greppzoner för hög momentöverföring
- 2 Kraftform Plus VDE-skruvmejslar med isolerad klinga för säkert arbete vid spänningar upp till 1 000 V
- 2 Kraftform Micro-skruvmejslar med vridbar topp för snabb vridning
- 2 Stubby-skruvmejslar med kort klinga för svåråtkomliga punkter
- 2 skruvhållare (insatsverktyg med hållarfunktion för skruvar)
- Bredd x höjd x djup: utan verktyg 344 x 30 x 392 mm, med verktyg 344 x 47 x 392 mm

## 9710 Skumgummiinsats skruvmejselsats 1

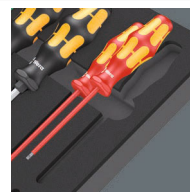

Code	EAN		
05150101001	4013288 225122		1
		● 932 A 1x 1,0x5,5x100; 1x 1,2x7,0x125	
		●+ 350 1x PH 1x80; 1x PH 2x100; 1x PH 3x150	
		●+ 350 PH stubbskruvmejsel 1x PH 2x25	
		●+ 355 1x PZ 1x80; 1x PZ 2x100	
		● 335 1x 0,8x4,0x100; 1x 1,0x5,5x125	
		● 334 1x 1,2x6,5x150	
		● 335 stubbskruvmejsel 1x 1,0x5,5x24,5	
		●+ 2050 Micro 1x PH 0x40 <sup>1)</sup>	
		● 2035 Micro 1x 0,40x2,5x80	
		● 160 i VDE 1x 0,4x2,5x80 <sup>2)</sup> ; 1x 0,6x3,5x100 <sup>2)</sup>	
		1441 1x 4,5-6,0x41,0	
		1442 1x 6,0-8,5x41,0	
		9810 1x 344,0x30,0x392,0 <sup>3)</sup>	

<sup>1)</sup> Storlek 0 modifierad enligt JCIS 0 (Japanese Camera Industrial Standard)

<sup>2)</sup> ej Lasertip

<sup>3)</sup> Obs: Skumgummiinsatsen passar inte i den tidigare modellen 05501051001 av verkstadsvagnen.

### 9711 Skumgummiinsats VDE-skruvmejselsats 1

- Skruvmejsel med isolerade klingor för säkert arbete upp till 1 000 V, därav 5 med reducerad klingdiameter för djupsittande skruvar
- 2 skruvhållare (insatsverktyg med hållarfunktion för skruvar)
- Bredd x höjd x djup: utan verktyg 344 x 30 x 392 mm, med verktyg 344 x 46 x 392 mm

### 9711 Skumgummiinsats VDE-skruvmejselsats 1

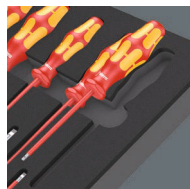

Code	EAN		
05150102001	4013288 225320		1
		<b>162 iS PH VDE</b> 1x PH 1x80; 1x PH 2x100	
		<b>165 iS PZ VDE</b> 1x PZ 1x80; 1x PZ 2x100	
		<b>165 i PZ/S VDE</b> 1x # 2x100	
		<b>160 i VDE</b> 1x 0,4x2,5x80 <sup>1)</sup> ; 1x 0,8x4,0x100; 1x 1,0x5,5x125	
		<b>160 iS VDE</b> 1x 0,6x3,5x100	
		<b>167 i TORX® VDE</b> 1x TX 10x80; 1x TX 15x80; 1x TX 20x80; 1x TX 25x100; 1x TX 30x100	
		<b>1440</b> 1x 4,5-6,0x41,0	
		<b>1442</b> 1x 6,0-8,5x41,0	
		<b>9811</b> 1x 344,0x30,0x392,0 <sup>2)</sup>	

<sup>1)</sup> ej Lasertip

<sup>2)</sup> Obs: Skumgummiinsatsen passar inte i den tidigare modellen 05501051001 av verkstadsvagnen.

### 9712 Skumgummiinsats TORX® HF-skruvmejselsats 1

- 6 Kraftform Plus-skruvmejslar med hårda greppzoner för hög arbetshastighet och mjuka greppzoner för hög momentöverföring
- 4 Kraftform Micro-skruvmejslar med vridbar topp för snabb vridning
- 4 T-handtagskruvmejslar för överföring av särskilt stora åtdragnings- och lossningsmoment
- Bredd x höjd x djup: utan verktyg 344 x 30 x 392 mm, med verktyg 344 x 45 x 392 mm

### 9712 Skumgummiinsats TORX® HF-skruvmejselsats 1



Code	EAN		
05150103001	4013288 225283		1
		<b>367 TORX® HF</b> 1x TX 8x60; 1x TX 9x60; 1x TX 10x80; 1x TX 15x80; 1x TX 20x100; 1x TX 25x100	
		<b>2067 TORX® HF Micro</b> 1x TX 4x40; 1x TX 5x40; 1x TX 6x40; 1x TX 7x60	
		<b>467 TORX® HF</b> 1x TX 20x100; 1x TX 25x100; 1x TX 30x200; 1x TX 40x200	
		<b>9812</b> 1x 344,0x30,0x392,0 <sup>1)</sup>	

<sup>1)</sup> Obs: Skumgummiinsatsen passar inte i den tidigare modellen 05501051001 av verkstadsvagnen.

### 9713 Skumgummiinsats sexkantsskruvmejselsats 1

- 4 Kraftform Plus-skruvmejslar med hårda greppzoner för hög arbetshastighet och mjuka greppzoner för hög momentöverföring, därav 2 med ihåligt skaft för utskjutande gängstänger
- 3 Kraftform Micro-skruvmejslar med vridbar topp för snabb vridning
- 5 T-handtagsskruvmejsel för överföring av särskilt stora åtdragnings- och lossningsmoment, med hållarfunktion för insexskruvar
- Med Hex-Plus-profil (förebygger släppning i insexskruvar)
- Bredd x höjd x djup: utan verktyg 344 x 30 x 392 mm, med verktyg 344 x 45 x 392 mm

### 9713 Skumgummiinsats sexkantsskruvmejselsats 1

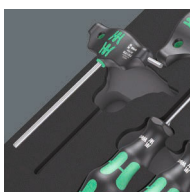

Code	EAN		
05150104001	4013288 225290		1
		○ 354 1x 3,0x75; 1x 4,0x75	
		○ 2054 Micro 1x 1,5x60; 1x 2x60; 1x 2,5x60	
		○ 454 HF 1x 4x100; 1x 5x100; 1x 6x150; 1x 8x200; 1x 10x200	
		● 395 HO 1x 10,0x90; 1x 13,0x90	
		9813 1x 344,0x30,0x392,0 <sup>1)</sup>	

<sup>1)</sup> Obs: Skumgummiinsatsen passar inte i den tidigare modellen 05501051001 av verkstadsvagnen.

### 9720 Skumgummiinsats 8000 A Zyklop spärhandtag 1/4" sats 1

- Zyklop Speed-spärhandtaget kombinerar 5 spärhandtag i ett
- Med svängmassekonstruktion och lättgreppad frihjulshylsa för mycket hög arbetshastighet
- Med fritt svängbart spärhuvud, tryckknappsutlösning och vänster/höger-omkoppling
- Tätstegat, därför kort returvinkel på 5°
- Kan också användas som en skruvmejsel
- Sats med hylsor, bitshylsor, förlängningar och kardan
- 14 hylsor, 9-bitshylsor med hållarfunktion för TORX® skruvar, 9-bitshylsor med hållarfunktion för insexskruvar
- Bredd x höjd x djup: utan verktyg 172 x 30 x 392 mm, med verktyg 172 x 40 x 392 mm

### 9720 Skumgummiinsats 8000 A Zyklop spärhandtag 1/4" sats 1



Code	EAN		
05150110001	4013288 225139		1
		□ 8000 A 1x 1/4"x152,0	
		■ 8794 LA 1x 1/4"x150,0	
		■ 8794 SA 1x 1/4"x75,0	
		■ 8795 A 1x 1/4"x35,5	
		■ 8794 A 1x 1/4"x56,0	
		● 8790 HMA 1x 4,0x23,0; 1x 4,5x23,0; 1x 5,0x23,0; 1x 5,5x23,0; 1x 6,0x23,0; 1x 7,0x23,0; 1x 8,0x23,0; 1x 9,0x23,0; 1x 10,0x23,0; 1x 11,0x23,0; 1x 12,0x23,0; 1x 13,0x23,0; 1x 14,0x23,0; 1x 15,0x23,0	
		✦ 8767 A HF 1x TX 8x28,0; 1x TX 9x28,0; 1x TX 10x28,0; 1x TX 15x28,0; 1x TX 20x28,0; 1x TX 25x28,0; 1x TX 27x28,0; 1x TX 30x28,0; 1x TX 40x28,0	
		○ 8740 A HF 1x 3,0x28,0; 1x 4,0x28,0; 1x 4,0x100,0; 1x 5,0x28,0; 1x 5,0x100,0; 1x 6,0x28,0; 1x 6,0x100,0; 1x 8,0x28,0; 1x 8,0x100,0	
		9820 1x 172,0x30,0x392,0 <sup>1)</sup>	

<sup>1)</sup> Obs: Skumgummiinsatsen passar inte i den tidigare modellen 05501051001 av verkstadsvagnen.

## 9721 Skumgummiinsats 8000 B Zyklop spärhandtag 3/8" sats 1

- Zyklop Speed-spärhandtaget kombinerar 5 spärhandtag i ett
- Med svängmassekonstruktion och lättgreppad frihjulshylsa för mycket hög arbetshastighet
- Med fritt svängbart spärhuvud, tryckknappsutlösning och vänster/höger-omkoppling
- Tätstegat, därför kort returvinkel på 5°
- Kan också användas som en skruvmejsel
- Sats med hylsor, förlängningar och kardan
- Bredd x höjd x djup: utan verktyg 172 x 30 x 392 mm, med verktyg 172 x 45 x 392 mm

## 9721 Skumgummiinsats 8000 B Zyklop spärhandtag 3/8" sats 1



Code	EAN		
05150111001	4013288 225306		1
		8000 B 1x 3/8"x199,0	
		8794 SB 1x 3/8"x125,0	
		8794 LB 1x 3/8"x200,0	
		8795 B 1x 3/8"x50,0	
		8794 B 1x 3/8"x76,0	
		8790 HMB 1x 6,0x29,0; 1x 7,0x29,0; 1x 8,0x29,0; 1x 9,0x29,0; 1x 10,0x29,0; 1x 11,0x29,0; 1x 12,0x29,0; 1x 13,0x29,0; 1x 14,0x29,0; 1x 15,0x29,0; 1x 16,0x30,0; 1x 17,0x30,0; 1x 18,0x30,0; 1x 19,0x30,0; 1x 20,0x30,0; 1x 21,0x30,0; 1x 22,0x30,0; 1x 24,0x32,0	
		9821 1x 172,0x30,0x392,0 <sup>1)</sup>	

<sup>1)</sup> Obs: Skumgummiinsatsen passar inte i den tidigare modellen 05501051001 av verkstadsvagnen.

## 9722 Skumgummiinsats 8000 C Zyklop spärhandtag 1/2" sats 1

- Zyklop Speed-spärhandtaget kombinerar 5 spärhandtag i ett
- Med fritt svängbart spärhuvud, tryckknappsutlösning och vänster/höger-omkoppling
- Tätstegat, därför kort returvinkel på 5°
- Sats med hylsor, förlängningar och kardan
- 17 hylsor, 9 bitshylsor med hållarfunktion för insexskruvar
- Bredd x höjd x djup: utan verktyg 344 x 30 x 392 mm, med verktyg 344 x 51 x 392 mm

## 9722 Skumgummiinsats 8000 C Zyklop spärhandtag 1/2" sats 1



Code	EAN		
05150112001	4013288 225207		1
		8000 C 1x 1/2"x277,0	
		8794 LC 1x 1/2"x250,0	
		8794 SC 1x 1/2"x125,0	
		8795 C 1x 1/2"x69,0	
		8794 C 1x 1/2"x52,0	
		8790 HMC 1x 10,0x37,0; 1x 11,0x37,0; 1x 12,0x37,0; 1x 13,0x37,0; 1x 14,0x37,0; 1x 15,0x37,0; 1x 16,0x37,0; 1x 17,0x37,0; 1x 18,0x37,0; 1x 19,0x37,0; 1x 20,0x37,0; 1x 21,0x37,0; 1x 22,0x37,0; 1x 24,0x37,0; 1x 27,0x40,0; 1x 30,0x42,0; 1x 32,0x42,0	
		8740 C HF 1x 4,0x60,0; 1x 4,0x140,0; 1x 5,0x60,0; 1x 5,0x140,0; 1x 6,0x60,0; 1x 6,0x140,0; 1x 7,0x60,0; 1x 8,0x60,0; 1x 10,0x60,0	
		9822 1x 344,0x30,0x392,0 <sup>1)</sup>	

<sup>1)</sup> Obs: Skumgummiinsatsen passar inte i den tidigare modellen 05501051001 av verkstadsvagnen.



## 9723 Skumgummiinsats Zyklop B 3/8"-bitshylssats 1

- Bitshylsor (ej slag) för hand- eller maskinskruvning
- 10 bitshylsor med hållarfunktion för TORX® skruvar, 11 bitshylsor med hållarfunktion för insexskruvar, 1 Zyklop-adapter med snabbfäste för 1/4"-bits
- Med verktygsväljare Take it easy: Färgkodning efter storlekar
- Räckling i bakre änden för bättre grepp vid handskruvning
- Krom-vanadinstål ger hårdhet och slitstyrka
- Bredd x höjd x djup: utan verktyg 172 x 30 x 392 mm, med verktyg 172 x 39 x 392 mm

## 9723 Skumgummiinsats Zyklop B 3/8"-bitshylssats 1



Code	EAN		
05150113001	4013288 225313		1
		<b>8784 B1</b> 1x 1/4"x3/8"x44,0	
		<b>8767 B HF</b> 1x TX 15x35,0; 1x TX 20x35,0; 1x TX 25x35,0; 1x TX 25x107,0; 1x TX 27x35,0; 1x TX 27x107,0; 1x TX 30x35,0; 1x TX 30x107,0; 1x TX 40x35,0; 1x TX 40x107,0	
		<b>8740 B HF</b> 1x 4,0x35,0; 1x 4,0x107,0; 1x 5,0x35,0; 1x 5,0x107,0; 1x 6,0x35,0; 1x 6,0x107,0; 1x 7,0x38,5; 1x 8,0x38,5; 1x 8,0x100,0; 1x 10,0x38,5; 1x 10,0x100,0	
		<b>9823</b> 1x 172,0x30,0x392,0 <sup>1)</sup>	

<sup>1)</sup> Obs: Skumgummiinsatsen passar inte i den tidigare modellen 05501051001 av verkstadsvagnen.

## 9730 Skumgummiinsats 6000 Joker sats 1

- U-ringspärnyckel med praktisk hållarfunktion genom metallplatta i öppningen
- Ingen risk att verktyget halkar av på grund av ändstoppet
- Dubbelsexkant-geometri minskar risken för glidning åt sidan
- Ändvinkel på bara 30°
- Med verktygsväljare Take it easy: Färgkodning efter storlekar
- Bredd x höjd x djup: utan verktyg 172 x 30 x 392 mm, med verktyg 172 x 47 x 392 mm

## 9730 Skumgummiinsats 6000 Joker sats 1



Code	EAN		
05150120001	4013288 225214		1
		<b>6000 Joker</b> 1x 8x144; 1x 10x159; 1x 11x165; 1x 12x170,7; 1x 13x177; 1x 14x188; 1x 15x200; 1x 16x212; 1x 17x224; 1x 18x235; 1x 19x246	
		<b>9830</b> 1x 172,0x30,0x392,0 <sup>1)</sup>	

<sup>1)</sup> Obs: Skumgummiinsatsen passar inte i den tidigare modellen 05501051001 av verkstadsvagnen.



### 9731 Skumgummiinsats 6003 Joker sats 1

- Ring-U-nyckel, även mycket lämplig för trånga utrymmen
- Den speciella käftgeometrin utvidgar verktygets ansättningsmöjligheter
- Den minimala returvinkeln innebär att skruven greppas med ett intervall på 15°
- Ringsidan är slank och vinklad 15°
- Med verktygsväljare Take it easy: Färgkodning efter storlekar
- Ikonisk flasköppnare med det ursprungliga Kraftform Plus-greppet
- Bredd x höjd x djup: utan verktyg 344 x 30 x 392 mm, med verktyg 344 x 58 x 392 mm

### 9731 Skumgummiinsats 6003 Joker sats 1

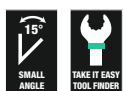

Code	EAN		
	4013288		
05150121001	225115		1
		<b>6003 Joker</b> 1x 6x105; 1x 7x110; 1x 8x115; 1x 9x120; 1x 10x125; 1x 11x135; 1x 12x148; 1x 13x160; 1x 14x167; 1x 15x174; 1x 16x182; 1x 17x190; 1x 18x210; 1x 19x230; 1x 20x230; 1x 21x260; 1x 22x260; 1x 24x280	
		<b>Flasköppnare</b> 1x 145	
		<b>9831</b> 1x 344,0x30,0x392,0 <sup>1)</sup>	

<sup>1)</sup> Obs: Skumgummiinsatsen passar inte i den tidigare modellen 05501051001 av verkstadsvagnen.

### 9732 Skumgummiinsats 6004 Joker sats 1

- Joker 6004 ersätter alla skruvnycklar i det angivna dimensionsområdet (metrisk mått och tummått)
- Automatisk och steglös gripning av sexkantsskruvar och -muttrar
- Hävstångsmekanism vid gripning förebygger avglidning och skador
- Snabb och konsekvent skruvning utan behov av omtag, genom mekanisk spärrfunktion
- Returvinkel på bara 30° genom ansättning via de triangelformade greppurtagen i käftarna
- Bredd x höjd x djup: utan verktyg 172 x 30 x 392 mm, med verktyg 172 x 35 x 392 mm

### 9732 Skumgummiinsats 6004 Joker sats 1



Code	EAN		
	4013288		
05150122001	225337		1
		<b>6004 Joker XS</b> 1x 7-10 (1/4"-3/8")x117	
		<b>6004 Joker S</b> 1x 10-13 (7/16"-1/2")x154	
		<b>6004 Joker M</b> 1x 13-16 (1/2"-5/8")x188	
		<b>6004 Joker L</b> 1x 16-19 (5/8"-3/4")x224	
		<b>6004 Joker XL</b> 1x 19-24 (3/4"-15/16")x256	
		<b>9832</b> 1x 172,0x30,0x392,0 <sup>1)</sup>	

<sup>1)</sup> Obs: Skumgummiinsatsen passar inte i den tidigare modellen 05501051001 av verkstadsvagnen.

## 9740 Skumgummiinsats L-nyckelsats 1

- L-Nyckel 950 har Hex-Plus-profil som sliter mindre på insexskruvar
- Alla L-Nycklar med verktygsväljare "Take it easy": färgkodning enligt storlek
- Alla L-Nycklar har ett färgkodat, greppvänligt plastöverdrag för ergonomisk och bekväm hantering även vid låga temperaturer
- Magnetiserare 9500 för magnetisering och avmagnetisering av verktygsspetsar så att skruvar kan hållas på verktyget med magnetisk kraft
- Bredd x höjd x djup: utan verktyg 172 x 30 x 392 mm, med verktyg 172 x 44 x 392 mm

## 9740 Skumgummiinsats L-nyckelsats 1



Code	EAN		
05150140001	4013288 225108		1
<b>1x 950/9 Hex-Plus Multicolour 1</b>			
	○	<b>950 SPKL Multicolour</b> 1x 1.5x90; 1x 2.0x101; 1x 2.5x112; 1x 3.0x123; 1x 4.0x137; 1x 5.0x154; 1x 6.0x172; 1x 8.0x195; 1x 10.0x224	
<b>1x 967/9 TX XL Multicolour 1</b>			
	⊕	<b>967 SXL TORX® Multicolour</b> 1x TX 8x90; 1x TX 9x101; 1x TX 10x112	
	⊕	<b>967 SPKXL TORX® Multicolour</b> 1x TX 15x123; 1x TX 20x137; 1x TX 25x154; 1x TX 27x172; 1x TX 30x195; 1x TX 40x224	
<b>1x 9500</b>			
		1x 48.0	
<b>1x STABILA®</b>			
		1x STABILA® måttband BM 100, 3 m, artikelnr 19570	
<b>1x 9840</b>			
		1x 172,0x30,0x392,0 <sup>1)</sup>	

<sup>1)</sup> Obs: Skumgummiinsatsen passar inte i den tidigare modellen 05501051001 av verkstadsvagnen.

## 9750 Skumgummiinsats Kraftform Kompakt och Tool-Check PLUS sats 1

- Kraftform Kompakt 60: Vikfodral med 89 mm långa bits och bits-handtag 816 R med Rapidaptor snabbfäste och flerkomponents Kraftform-Grepp för utmattningsfritt arbete
- Tool-Check PLUS: 39-delars verktygskombination av spärrhandtag, bits, hylsor och ett bitshandtag
- Bitshandtag, extra smalt med böjligt skaft och mycket slankt utförande för arbete i trånga utrymmen
- Bredd x höjd x djup: utan verktyg 172 x 30 x 392 mm, med verktyg 172 x 59 x 392 mm

## 9750 Skumgummiinsats Kraftform Kompakt och Tool-Check PLUS sats 1



Code	EAN		
05150150001	4013288 225344		1
<b>1x Tool-Check PLUS</b>			
	○	<b>8001 A</b> 1x 1/4"x87.0	
	●	<b>813</b> 1x 1/4"x78	
	⊙	<b>889/4/1 K</b> 1x 1/4"x50	
	○	<b>870/1</b> 1x 1/4"x25 <sup>1)</sup>	
	●	<b>8790 HMA</b> 1x 5.5x23.0; 1x 6.0x23.0; 1x 7.0x23.0; 1x 8.0x23.0; 1x 10.0x23.0; 1x 12.0x23.0; 1x 13.0x23.0	
	⊕	<b>851/1 TZ</b> 2x PH 1x25; 3x PH 2x25; 1x PH 3x25	
	⊕	<b>855/1 TH</b> 1x PZ 1x25; 3x PZ 2x25; 1x PZ 3x25	
	⊕	<b>867/1 TZ TORX®</b> 1x TX 10x25; 1x TX 15x25; 1x TX 20x25; 1x TX 25x25; 1x TX 30x25; 1x TX 40x25	
	⊕	<b>867/1 Z TORX® BO</b> 1x TX 10x25; 1x TX 15x25; 1x TX 20x25; 1x TX 25x25; 1x TX 30x25	
	○	<b>840/1 Z</b> 1x 3.0x25; 1x 4.0x25; 1x 5.0x25; 1x 6.0x25; 1x 8.0x25	
	⊖	<b>800/1 TZ</b> 1x 1.0x5.5x25	
<b>1x Kraftform Kompakt 60</b>			
	●	<b>816 R</b> 1x 1/4"x119	
	⊕	<b>851/4 Z</b> 1x PH 1x89; 1x PH 2x89; 1x PH 3x89	
	⊕	<b>855/4 Z</b> 1x PZ 1x89; 1x PZ 2x89; 1x PZ 3x89	
	⊕	<b>867/4 Z TORX® BO</b> 1x TX 10x89; 1x TX 15x89; 1x TX 20x89; 1x TX 25x89; 1x TX 30x89	
	⊖	<b>800/4 Z</b> 1x 1.0x5.5x89	
	○	<b>840/4 Z</b> 1x 3.0x89; 1x 4.0x89; 1x 5.0x89; 1x 6.0x89	
		<b>Kardborreband 70</b> 1x 50.0x70.0	
<b>1x 393 S Bitshandtag extra slim med böjligt skaft</b>			
	●	1x 1/4"x173,5	
<b>1x 9850</b>			
		1x 172,0x30,0x392,0 <sup>2)</sup>	

<sup>1)</sup> Med kula för handmanövrerade hylsmejselinsatser

<sup>2)</sup> Obs: Skumgummiinsatsen passar inte i den tidigare modellen 05501051001 av verkstadsvagnen.

### 9780 Skumgummiinsats KNIPEX-tänger sats 1

- Bredd x höjd x djup: utan verktyg 172 x 30 x 392 mm, med verktyg 172 x 38 x 392 mm

#### 9780 Skumgummiinsats KNIPEX-tänger sats 1



Code	EAN		
	4013288		
05150180001	225153		1
		<b>KNIPEX Kombinationstång 03 05 180</b> 1x 180	
		<b>KNIPEX Cobra® Hightech polygriptång 87 05 250</b> 1x 250	
		<b>KNIPEX Kraftsidavbitare 74 05 160</b> 1x 160	
		<b>9880</b> 1x 172,0x30,0x392,0 <sup>1)</sup>	

<sup>1)</sup> Obs: Skumgummiinsatsen passar inte i den tidigare modellen 05501051001 av verkstadsvagnen.

### 9781 Skumgummiinsats KNIPEX-tänger sats 2

- Bredd x höjd x djup: utan verktyg 172 x 30 x 392 mm, med verktyg 172 x 38 x 392 mm

#### 9781 Skumgummiinsats KNIPEX-tänger sats 2



Code	EAN		
	4013288		
05150181001	225177		1
		<b>KNIPEX Tång med flata, runda käftar och skär (Typ storknäbb) 26 15 200</b> 1x 200	
		<b>KNIPEX Mekanikertång 38 25 200</b> 1x 200	
		<b>KNIPEX Elektrikersax 95 05 155</b> 1x 155	
		<b>9881</b> 1x 172,0x30,0x392,0 <sup>1)</sup>	

<sup>1)</sup> Obs: Skumgummiinsatsen passar inte i den tidigare modellen 05501051001 av verkstadsvagnen.

### 9782 Skumgummiinsats hammar sats 1

- Bredd x höjd x djup: utan verktyg 172 x 30 x 392 mm, med verktyg 172 x 35 x 392 mm

#### 9782 Skumgummiinsats hammar sats 1



Code	EAN		
05150182001	4013288 225191		1
		<b>PICARD® smideshammare 500 g, 0000101-500</b> 1x 500,0	
		○ <b>RENNSTEIG Drivdorn Exklusiv</b> 1x 452 003 6 RC, 3,0x150; 1x 452 004 6 RC, 4,0x150; 1x 452 006 6 RC, 6,0x150; 1x 452 008 6 RC, 8,0x150	
		● <b>RENNSTEIG Flatmejsel 310 250 1</b> 1x 25,0x13,0x23,0	
		<b>9882</b> 1x 172,0x30,0x392,0 <sup>1)</sup>	

<sup>1)</sup> Obs: Skumgummiinsatsen passar inte i den tidigare modellen 05501051001 av verkstadvagnen.

### 9783 Skumgummiinsats PFERD filsats 1

- Bredd x höjd x djup: utan verktyg 344 x 30 x 392 mm, med verktyg 344 x 42 x 392 mm

#### 9783 Skumgummiinsats PFERD filsats 1

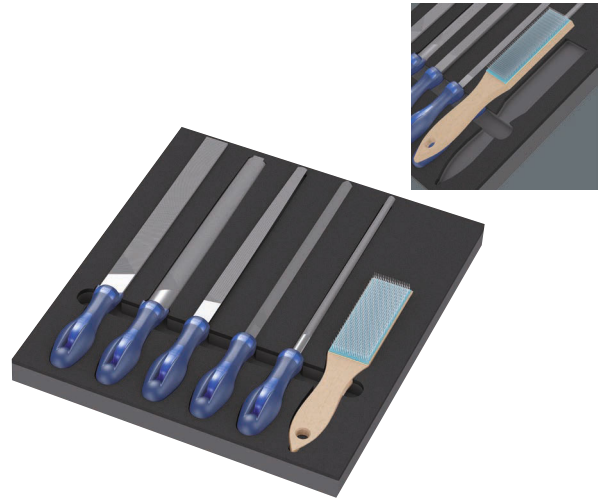

Code	EAN		
05150183001	4013288 225368		1
		<b>PFERD verkstadsfil fyrkant PF1142 250 H2</b> 1x 250	
		<b>PFERD verkstadsfil halvrund spetsig 1152SP 250 H2</b> 1x 250	
		<b>PFERD verkstadsfil rund 1162 250 H2</b> 1x 250	
		<b>PFERD verkstadsfil plan 1112 250 H2</b> 1x 250	
		<b>PFERD verkstadsfil trekant 1132 250 H2</b> 1x 250	
		<b>PFERD filsborste HBF ståltråd Ø 0,15</b> 1x 232	
		<b>9883</b> 1x 344,0x30,0x392,0 <sup>1)</sup>	

<sup>1)</sup> Obs: Skumgummiinsatsen passar inte i den tidigare modellen 05501051001 av verkstadvagnen.









# Wera 2go



## Wera 2go 1 Verktögsbärare

Wera 2go 1 är den extremt lätta och mobila verktögsbäraren för alla Wera-fodral och textillådor med kardborreband på baksidan.

Fodralen och lådorna monteras individuellt och enkelt med kardborreteknik på verktögsbäraren. Bärremmen håller händerna fria under transporten.

- Wera 2go verktögsbärare med kardborresystem
- För ihopkoppling av Weras textillådor och fodral med kardborreya
- Individuellt konfigurerbar för hög flexibilitet
- Händerna är fria under transport
- Med justerbar, avtagbar bärrem med bred kudde

## Wera 2go 1 Verktögsbärare



Code	EAN		
05004350001	187352		1
		Wera 2go 5 1x 135,0x300,0x270,0	
		Wera 2go 6 1x 38,0x1470,0	

## Wera 2go 2 Verktögsbehållare

Verktögsväskan Wera 2go med sitt kardborresystem och sitt kompakta utförande är den perfekta lösningen för individuell och bekväm verktögstransport. Kardborrezonerna inuti och utanpå ger enastående flexibilitet och utnyttjar tillgängligt utrymme extremt väl.

Därmed passar en otrolig mängd olika verktyg i och på verktögsväskan. Wera 2go 2 handlar om att resa med lätt bagage, med bara de verktyg som verkligen behövs.

Det robusta och dimensionsstabila materialet skyddar de medförda verktygen mot skador och fukt och ökar verktögsväskans livslängd.

Den vadderade och justerbara bärremmen och verktögsväskans position nära kroppen gör den bekväm att bära. Händerna är fria under transport.

Inklusive hållare med individuell inställbar kardborre-avdelare för skruvmejslar och ytterligare verktyg.

- Verktögsväska Wera 2go med inre och yttre kardborresystem
- Individuellt konfigurerbar för hög flexibilitet
- Perfekt också för ihopkoppling av Weras textillådor och fodral med kardborreya

## Wera 2go 2 Verktögsbehållare



Code	EAN		
05004351001	187840		1
		Wera 2go Container 1x 355,0x330,0x115,0	
		Wera 2go 6 1x 38,0x1470,0	
		Wera 2go 4 1x 165,0x165,0x105,0	

## Wera 2go 2 XL Verktögsbehållare

Verktögsväskan Wera 2go 2 XL med extra djupa fack med sitt kardborresystem och sitt kompakta utförande är den perfekta lösningen för individuell och bekväm verktögstransport.

Kardborrezonerna inuti och utanpå ger enastående flexibilitet och utnyttjar tillgängligt utrymme extremt väl. Därmed passar en otrolig mängd olika verktyg i och på verktögsväskan.

Wera 2go 2 handlar om att resa med lätt bagage, med bara de verktyg som verkligen behövs. Det robusta och dimensionsstabila materialet skyddar de medförda verktygen mot skador och fukt och ökar verktögsväskans livslängd.

Den vadderade och justerbara bärremmen och verktögsväskans position nära kroppen gör den bekväm att bära. Händerna är fria under transport.

Inklusive 1 universalhållare Wera 2go 4 med individuellt justerbart utrymme med kardborreavdelare för skruvmejslar och andra verktyg. Gott om plats för 4 universalhållare.

- Wera 2go 2 XL Verktögsväska med extra djupa fack för t.ex. universalhållare Wera 2go 4



## Wera 2go 6 Bärrem

Bärrem för Wera 2go verktygstransportsystem.  
Med extra bred, bekväm polstring och justerbar remlängd.  
För Wera 2go 1 och 5.

### Wera 2go 6 Bärrem



	EAN								
Code	4013288	mm	mm						
05004355001	187390	38,0	1470,0						1

## Wera 2go 7 Hög verktygsbox

- Transportbox även för långa verktyg, t.ex. vattenpass

### Wera 2go 7 Hög verktygsbox



	EAN								
Code	4013288	mm	mm	mm					
05004356001	204370	295,0	100,0	100,0					1

## Wera 2go H 1 verktygssets för träanvändare

Kompakt verktygssets med de 134 viktigaste verktygen för träbyggnad, med produkter från Wera, BESSEY®, "KIRSCHEN"®, KNIPEX®, Lyra®, PICARD® och Stabila®.

Transporten blir betydligt enklare tack vare den kompakta verktygsbehållaren från Wera 2go-systemet.

- Omfattande sats med 134 delar i en kompakt verktygsbehållare Wera 2go 2 för snickare på språng.
- Högvärdiga verktygsprodukter från Wera, BESSEY®, "KIRSCHEN"®, KNIPEX®, Lyra®, PICARD® och Stabila®
- Kraftform Kompakt H 1 trä (41 delar) och Wera Bit-Safe 61 Wood 1 (61 delar)
- Bitshandtag 393 S, extra smalt med böjligt skaft, för arbete i svåråtkomliga utrymmen
- Wera vinkelskruvmejsel med hållarfunktion: 967/9 TX XL Multicolour HF 1 (9 delar) och 950/9 Hex-Plus Multicolour HF 1 (9 delar)

## Wera 2go H 1 Verktygssets för träanvändare



Code	EAN		
	4013288		
05134011001	217677		1
		1x Wera 2go 2 Verktygsbehållare	
		1x Bit-Check 61 Trä 1	
		1x Kraftform Kompakt H 1 Trä	
		1x 967/9 TX XL Multicolour HF 1 Vinkelskruvmejselsats med hållarfunktion, lång	
		1x 950/9 Hex-Plus Multicolour HF 1 Vinkelskruvmejselsats, metrisk mått, BlackLaser, med hållarfunktion	
		1x 393 S Bitshandtag extra smalt med böjligt skaft	
		1x Polygriptång KNIPEX® COBRA® 250 mm 87 11 250	
		1x Kombitång KNIPEX® 160 mm 03 01 160	
		1x Hovtång KNIPEX® 210 mm 50 00 210	
		1x Vattenpass Stabila® typ 81 25 cm 02500 Torpedo	
		1x Snickarklubba 105 mm 52-1 P	
		1x Stämjärn "KIRSCHEN"® 10 mm 1001010	
		1x Stämjärn "KIRSCHEN"® 16 mm 1001016	
		1x Stämjärn "KIRSCHEN"® 20 mm 1001020	
		1x Stämjärn "KIRSCHEN"® 26 mm 1001026	
		1x Universalkniv BESSEY® DBKPH-EU	
		1x Djuphålmärkare Lyra® 4494202	
		1x Trätumstock Stabila® typ 601 N-S 2 m 18206	
		1x Snickarhammare PICARD® 0008501-28	

Produkten säljs inte i USA och Kanada.

## Wera 2go E 1 Verkygssats för elinstallatörer

Kompakt verkygssats med de 73 viktigaste verkytgen för elinstallatörer, med produkter från Wera, Jung, KNIPEX®, Lyra®, PICARD®, PUK® och Stabila®.

Transporten blir betydligt enklare tack vare den kompakta verkygsbehållaren från Wera 2go-systemet.

- Omfattande verkygssats med 73 delar i en kompakt verkygsbehållare Wera 2go 2 för elinstallatörer på språng
- Högkvalitativa verkygsprodukter från Wera, Jung, KNIPEX®, Lyra, PICARD®, PUK® och Stabila.
- Wera Kraftform Kompakt Turbo i 1 (sats med grepp/växelklingsor, 16 delar, VDE) för 4-faldig skruvningshastighet och Wera 8100 SA 6 Zyklop Speed spärrhandtagssats (1/4", 28 delar)
- Joker 6004 S självinställande U-nyckel för muttrar och skruvar på 10–13 mm (metriska mått) respektive 7/16"-1/2" (tummått)
- Med skruv- och huggmejsel samt 4 VDE-skruvmejslar - varav 2 med klinga i rostfritt stålblad för att förebygga extern rost i rostfria föremål

## Wera 2go E 1 Verkygssats för elinstallatörer



Code	EAN		
	4013288		
05134025001	221278	1 x Wera 2go 2 Verkygsbehållare	1
		1 x 8100 SA 6 Zyklop Speed-spärrhandtagssats, 1/4"-fattning, metriska mått	
		1 x 950/9 Hex-Plus Multicolour HF 1 Vinkelskrummejselsats, metriska mått, BlackLaser, med hållarfunktion	
		1 x Kraftform Kompakt Turbo i 1	
		1x 932 A Spårskrummejsel 1.2x7.0x125	
		1x 3162 i PH VDE-isolerad krysspårsskrummejsel PH, rostfritt stål PH 2x100	
		1x 3165 i PZ VDE-isolerad krysspårsskrummejsel, rostfritt stål PZ 2x100	
		1x 160 i VDE-isolerad spårskrummejsel 1.2x6.5x150	
		1x 160 iS VDE-isolerad spårskrummejsel med reducerad klingdiameter 0.6x3.5x100	
		1x 6004 Joker S självinställande U-nyckel 10-13x7/16"-1/2"x154	
		1 x KNIPEX® kombitång 160 mm 01 06 160	
		1 x KNIPEX® sidavbitare med avisoleringsfunktion 14 26 160	
		1 x KNIPEX® radiotång med avbitarfunktion (spetstång) 26 16 200	
		1 x KNIPEX® Cobra® VDE avancerad polygriptång, isolerad, 87 26 250	
		1 x KNIPEX® kabelkniv 98 52	
		1 x KNIPEX® ErgoStrip® Universal-avmantlingsverktyg 16 95 01	
		1 x PUK® 2200 liten bågsåg	
		1 x Djuphålsmärkare Lyra® DRY PROFIL 4494202	
		1 x STABILA® Vattenpass Pocket Electric 17775	
		1 x Stabila® Vattenpass typ 70, 30 cm, 02281	
		1 x STABILA® trätumstock typ 607, 2 m, ljusgul, 01104	
		1 x PICARD® smideshammare 400 g, 000101-0400	
		1 x Jung gipsbågare, 127 mm, 946 127 00	
		1 x Jung målarpatel med handtag i naturträ, 922 050 00	



## Wera 2go VVS 1 verktygssats för värme-, ventilations- och sanitetsteknik

Kompakt verktygssats med de viktigaste verktygen för VVS-området med produkter från Wera, BESSEY®, KNIPEX®, Lyra®, PICARD®, PUK® och Stabila®. Tack vare den kompakta verktygsbehållaren i Wera 2go-systemet är fältanvändning inget problem.

- Omfattande verktygssats med 30 delar i en kompakt verktygsbehållare Wera 2go 2 för VVS-installatörer på språng
- Högkvalitativa verktygsprodukter från Wera, BESSEY®, KNIPEX®, Lyra®, PICARD®, PUK® och Stabila®
- Joker U-dubbelnyckel 6002 med praktisk hållarfunktion genom metallplatta i öppningen
- Med skruv- och huggmejsel samt 4 VDE-skruvmejslar - varav 2 med klinga i rostfritt stålblad för att förebygga extern rost i rostfria föremål
- 1/2" Zyklus Metal-spärrhandtag 8004 C (72 tänder, endast 5° returvinkel) med omkopplingspak; slankt utförande för mycket trånga utrymmen
- L-nyckelsats för insexskruvar; Hex-Plus-profilen förebygger förtida rundslitning av insexskruvar

## Wera 2go VVS 1 verktygssats för värme-, ventilations- och sanitetsteknik



Code	EAN	
	4013288	
05136071001	230300	1
		1x Verktygsbehållare Wera 2go
		1x Wera 2go 6 Bärrem
		1x Wera 2go 4 Universalhållare
		1x 932 A Spårskruvmejsel 1.2x7.0x125
		1x 395 HO Hylsskruvmejsel 10.0x90
		1x 395 HO Hylsskruvmejsel 13.0x90
		1x 1060 i VDE-isolerad Kraftform spårskruvmejsel 0.6x3.5x100
		1x 1060 i VDE-isolerad Kraftform spårskruvmejsel 1.0x5.5x125
		1x 1062 i PH VDE-isolerad Kraftform krysspårskruvmejsel PH 1x80
		1x 1062 i PH VDE-isolerad Kraftform krysspårskruvmejsel PH 2x100
		1x 8004 C Zyklus Metal-spärrhandtag med omkopplingspak med 1/2"-fattning 1/2"x281.0
		1x 8790 HMC Zyklus-hylsmejselinsats med 1/2"-fattning 10.0x37.0
		1x 8790 HMC Zyklus-hylsmejselinsats med 1/2"-fattning 13.0x37.0
		1x 8790 HMC Zyklus-hylsmejselinsats med 1/2"-fattning 17.0x37.0
		1x 8790 HMC Zyklus-hylsmejselinsats med 1/2"-fattning 19.0x37.0
		1x Bälte C (textilbälte), 6 delar, tom 45.0x275.0
		1x 6002 Joker U-dubbelnyckel 10x13x167
		1x 6002 Joker U-dubbelnyckel 17x19x235
		1x 6002 Joker U-dubbelnyckel 24x27x280
		1x 6002 Joker U-dubbelnyckel 30x32x305
		1x 950/9 Hex-Plus 2
		1x 9529 C SB Stegnyckel 1/2" 10.0x88,0
		1x KNIPEX® Polygriptång Cobra 250 mm 87 11 250
		1x KNIPEX® kombitång 160 mm 03 01 160
		1x KNIPEX® sidavbitare med avisoleringsfunktion 14 26 160
		1x KNIPEX vaktmästarnyckel 001104 för vanliga låssystem
		1x Stabila® Vattenpass typ 70, 30 cm, 02281
		1x STABILA® trätumstock typ 607, 2 m, ljusgul, 01104
		1x PICARD® smideshammare 400 g, Deutsche Form, 000101-0400
		1x PUK® 2200 liten bågsåg
		1x BESSEY® Blad till fällkniv DBKPH-EU
		1x Djuphålmärkare Lyra® DRY PROFI 4494202



### Kardborreband 1



Code	EAN		
05670446001	189448		1
		<b>Kardborreband 70</b> 1x 50,0x70,0	

### Kardborreband 2



Code	EAN		
05670447001	189455		1
		<b>Kardborreband 120</b> 1x 50,0x120,0	

### Kardborreband 3



Code	EAN		
05670448001	189462		1
		<b>Kardborreband 240</b> 1x 50,0x240,0	





# Bits



## System Impaktor – För extrema krav på skruvningsverktyget

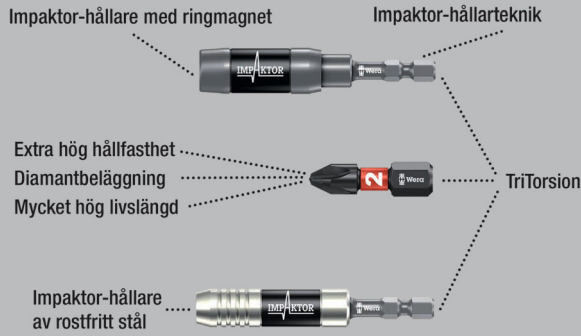

Impaktor-tekniken ger extra hög livslängd även vid extrema krav. Ökat friktionsmotstånd på grund av grov diamantpartikelbeläggning på bitspetsen förhindrar att verktyget glider ur skruven.

Särskilt lämplig för användning med konventionella slagskruvdragare. 1/4" sexkant, för hållare enligt DIN ISO 1173-D 6,3.

### 851/1 IMP DC PH DIY Impaktor PH-bits



Code	EAN		
05057615001	178695	+	851/1 IMP DC 10x PH 1x25
05057616001	157638	+	851/1 IMP DC 10x PH 2x25
05057617001	157645	+	851/1 IMP DC 10x PH 3x25

### 851/1 IMP DC SB Impaktor-bits



Code	EAN		
05073916001	158369	+	851/1 IMP DC 1x PH 2x25
05073917001	158376	+	851/1 IMP DC 1x PH 3x25

## Bit-Box 15 Impaktor PH



Code	EAN		
05057752001	187918	+	851/1 IMP DC 15x PH 2x25

## Kraftform Stainless – Rostfritt stål-material som förebygger extern rost

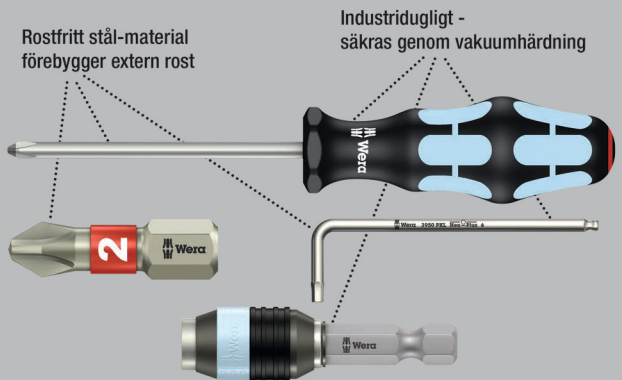

Högkvalitativa bits av rostfritt stål. Weras verktyg av rostfritt stål är utförda i en materialkvalitet som håller även ful extern rost borta. Med torsionszon: Torsionsbits dämpar momenttoppar i torsionszonen. Förtida förlitning förebyggs och bitsens livslängd ökar. 1/4" sexkant, för hållare enligt DIN ISO 1173-D 6,3.

### 3851/1 TS Bits, rostfritt stål

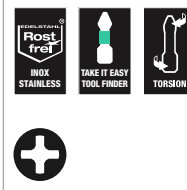

Code	EAN					
05071010001	110985	+	PH 1	25	1"	10
05071011001	110992	+	PH 2	25	1"	10
05071012001	111005	+	PH 3	25	1"	10

### 3851/1 TS SB Bits, rostfritt stål



Code	EAN			
	4013288			
05073610001	112132	+	3851/1 TS PH 1x PH 1x25	5
05073611001	112149	+	3851/1 TS PH 1x PH 2x25	5

### System BiTorsion – För högre livslängd

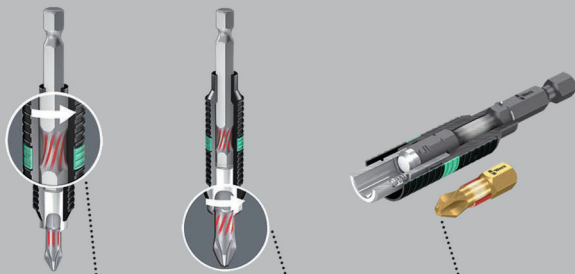

Fjädrar mindre belastningstoppar i hållaren

Fjädrar högre belastningstoppar i bitsen

Ingen förtida förlitning genom belastningstoppar

### 851/1 BDC Bits

Med små diamantpartiklar på bitspetsen. Dessa säkerställer god passning i skruven, reducerar det önskade kontaktrycket och minskar risken för glidning.

Med torsionszon, varifrån kinetisk energi leds ut vid belastningstoppar. Detta ökar produktivlängden betydligt. 1/4" sexkant, för hållare enligt DIN ISO 1173-D 6,3.

### 851/1 BDC Bits



Code	EAN	+	1"	1"				
	4013288		mm					
05056400001	033970	PH 1	25	1"				10
05056402001	033987	PH 2	25	1"				10
05056404001	033994	PH 3	25	1"				10

### 851/1 BDC SB Bits



Code	EAN	+						
	4013288							
05073332001	029324	+	851/1 BDC PH 1x PH 1x25					5
05073333001	029331	+	851/1 BDC PH 1x PH 2x25					5
05073334001	029348	+	851/1 BDC PH 1x PH 3x25					5
05073335001	029355	+	851/1 BDC PH 2x PH 2x25					5

### 851/1 BTH Bits

Högkvalitativa bits för Phillips-skrivar med torsionszon, varifrån kinetisk energi leds ut vid belastningstoppar.

Med BiTorsion-zon för att dämpa belastningstoppar. Detta ökar produktivlängden betydligt. Extra hårt utförande. 1/4" sexkant, för hållare enligt DIN ISO 1173-D 6,3.

### 851/1 BTH Bits



Code	EAN	+	1"	1"				
	4013288		mm					
05056410001	034243	PH 1	25	1"				10
05056412001	034250	PH 2	25	1"				10
05056414001	034267	PH 3	25	1"				10





## 851/1 BTZ Bits

Med torsionszon, varifrån kinetisk energi leds ut vid belastningstoppar. Med BiTorsion-zon för att dämpa belastningstoppar.

Detta ökar produktivslängden betydligt. Seghårdad, för universell användning. 1/4" sexkant, för hållare enligt DIN ISO 1173-D 6,3.

### 851/1 BTZ Bits



	EAN	+	□	□				
<b>Code</b>	4013288		mm					
05056420001	034458	PH 1	25	1"				10
05056422001	034465	PH 2	25	1"				10
05056424001	034472	PH 3	25	1"				10

### Bit-Box 20 BTZ PH



<b>Code</b>	EAN	+						
05057751001	187956	+	851/1 BTZ PH					10
			20x PH 2x25					

## Diamantbits

Små diamantpartiklar på verktygsspetsen biter sig bokstavligen fast i skruven.

Säker passning i .....  
skruvskallen

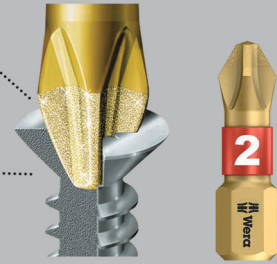

Diamantbeläggning av bitsen för säker passning i skruven, reducerar det erforderliga kontaktrycket och minskar risken för glidning.

Profilerad version med extra vassa kanter som lätt bryter igenom lacker och multipla färgskikt och ger säker kraftöverföring mellan bit och skruv. 1/4" sexkant, för hållare enligt DIN ISO 1173-D 6,3.

### 851/1 A Bits

Extra hårt utförande. Profilerad version. 1/4" sexkant, för hållare enligt DIN ISO 1173-D 6,3.

### 851/1 A Bits



	EAN	+	□	□	∅			
<b>Code</b>	4013288		mm		mm			
05134919001	099976	PH 1	25	1"	4,5			10
05134920001	099983	PH 2	25	1"	6,0			10
05134921001	099990	PH 3	25	1"	-			10



### 851/1 RDC Bits

Bits för snabbskruvar. Med reducerad skaftdiameter för djupsittande förskruvningar. Försänkning av skruvar utan skador på ytan. Speciell för gipsskivemontering. Diamantbeläggning av bitsen för säker passning i skruven, reducerar det erforderliga kontaktrycket och minskar risken för glidning. 1/4" sexkant, för hållare enligt DIN ISO 1173-D 6,3.

#### 851/1 RDC Bits



	EAN	+	mm	mm	mm		
<b>Code</b>	4013288		mm		mm		
05135008001	032904	PH 2	25	1"	4,2		10

### 851/1 RH Bits

Med reducerad skaftdiameter för djupsittande förskruvningar. Försänkning av skruvar utan skador på ytan. Seghårdad, för universell användning. 1/4" sexkant, för hållare enligt DIN ISO 1173-D 6,3.

#### 851/1 RH Bits



	EAN	+	mm	mm	mm		
<b>Code</b>	4013288		mm		mm		
05346281001	107176	PH 2	25	1"	4,2		10

### 851/1 RZ Bits

Bits för snabbskruvar. Med reducerad skaftdiameter för djupsittande förskruvningar. Seghårdad, för universell användning. 1/4" sexkant, för hållare enligt DIN ISO 1173-D 6,3.

#### 851/1 RZ Bits



	EAN	+	mm	mm	mm		
<b>Code</b>	4013288		mm		mm		
05135009001	032799	PH 2	25	1"	4,2		10

#### 851/1 RZ SB Bits



	EAN	+					
<b>Code</b>	4013288						
05135005001	038456	+	851/1 RZ PH				5
			2x PH 2x25				

### 851/1 TH Bits

Försänkning av skruvar utan skador på ytan. Torsionsformen dämpar momenttoppar. Förtida förslitning förebyggs och bitsens livslängd ökar. Extra hårt utförande. 1/4" sexkant, för hållare enligt DIN ISO 1173-D 6,3.

#### 851/1 TH Bits



	EAN	+	mm	mm			
<b>Code</b>	4013288		mm				
05056605001	013545	PH 1	25	1"			10
05056610001	013552	PH 2	25	1"			10
05056625001	013569	PH 3	25	1"			10



## 851/1 TiN Bits

Extremt hård titannitridbeläggning (TiN) som är speciellt lämplig för kontinuerliga belastningar, som t.ex. skruvning på monteringslinje. 1/4" sexkant, för hållare enligt DIN ISO 1173-D 6,3.

### 851/1 TiN Bits



	EAN	+	□	□					
Code	4013288		mm						
05480172001	040992	PH 2	25	1"					10

## 851/1 TZ Bits

- Seghårdad, för universell användning
- Torsionsform mot förtida förslitning

### 851/1 TZ Bits



	EAN	+	□	□					
Code	4013288		mm						
05056505001	013606	PH 1	25	1"					10
05056510001	013613	PH 2	25	1"					10
05056525001	013620	PH 3	25	1"					10

### 851/1 TZ SB Bits



Code	EAN								
	4013288								
05073323001	029249	+	851/1 TZ PH	2x PH 1x25					5
05073324001	029256	+	851/1 TZ PH	2x PH 2x25					5
05073325001	029263	+	851/1 TZ PH	2x PH 3x25					5
05073326001	029270	+	851/1 TZ PH	1x PH 1x25; 1x PH 2x25; 1x PH 3x25					5

## 851/1 Z Bits

- Seghårdad, för universell användning

### 851/1 Z Bits



	EAN	+	□	□					
Code	4013288		mm						
05056500001	013323	PH 0	25	1"					10
05072070001	013453	PH 1	25	1"					10
05056507001	013330	PH 1	50	2"					10
05072072001	013460	PH 2	25	1"					10
05056515001	013347	PH 2	32	1 1/4"					10
05056520001	013354	PH 2	50	2"					10
05072074001	013477	PH 3	25	1"					10
05134905001	094858	PH 3	50	2"					10
05056535001	013378	PH 4	32	1 1/4"					10

### 851/1 Z SB Bits



Code	EAN								
	4013288								
05073304001	029058	+	851/1 Z PH	2x PH 1x25					5
05073305001	029065	+	851/1 Z PH	2x PH 2x25					5
05073306001	029072	+	851/1 Z PH	2x PH 3x25					5
05073307001	029089	+	851/1 Z PH	1x PH 1x25; 1x PH 2x25; 1x PH 3x25					5

### 851/1 Z DIY-bits



Code	EAN								
	4013288								
05072400001	115737	+	851/1 Z PH	10x PH 1x25					1
05072401001	115744	+	851/1 Z PH	10x PH 2x25					1
05072402001	115751	+	851/1 Z PH	10x PH 3x25					1

### 851/1 Z DIY 100 Bits



	<b>Code</b>	<b>EAN</b>		
	05072441001	4013288 138477	<b>851/1 Z PH</b> 100x PH 2x25	1

### Bit-Box 20 PH



	<b>Code</b>	<b>EAN</b>		
	05057750001	4013288 188014	<b>851/1 Z PH</b> 20x PH 2x25	20

### 851/1 J Bits

Högkvalitativa bits för Phillips-skrivar, optimerade för asiatiska PH-skrivar. Liknande Camera-skrivar.

Seghårdad, för universell användning. 1/4" sexkant, för hållare enligt DIN ISO 1173-D 6,3.

### 851/1 J Bits



	<b>EAN</b>						
<b>Code</b>	4013288		mm	"	mm		
05135040001 <sup>1)</sup>	112569	PH 00	25	1"	2,0		10
05135041001 <sup>2)</sup>	112576	PH 0	25	1"	2,5		10

<sup>1)</sup> Storlek 00 modifierad enligt JCIS 00 (Japanese Camera Industrial Standard)

<sup>2)</sup> Storlek 0 modifierad enligt JCIS 0 (Japanese Camera Industrial Standard)

## System Impaktor – För extrema krav på skruvningsverktyget

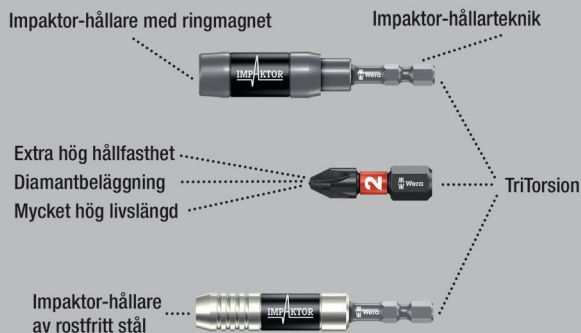

Impaktor-tekniken ger extra hög livslängd även vid extrema krav. Ökat friktionsmotstånd på grund av grov diamantpartikelbeläggning på bitspetsen förhindrar att verktyget glider ur skruven.

Särskilt lämplig för användning med konventionella slagskruvdragare. 1/4" sexkant, för hållare enligt DIN ISO 1173-F 6,3.

### 851/4 IMP DC PH DIY Impaktor PH-bits

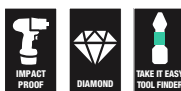

	<b>Code</b>	<b>EAN</b>		
	05057656001	4013288 157652	<b>851/4 IMP DC</b> 5x PH 2x50	1
	05057657001	157669	<b>851/4 IMP DC</b> 5x PH 3x50	1



## 851/4 IMP DC SB Impaktor-bits

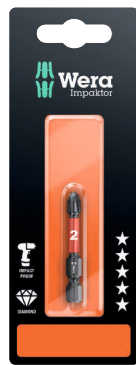

Code	EAN			
	4013288			
05073956001	158482		851/4 IMP DC 1x PH 2x50	5
05073957001	158499		851/4 IMP DC 1x PH 3x50	5

## Kraftform Stainless – Rostfritt stål-material som förebygger extern rost

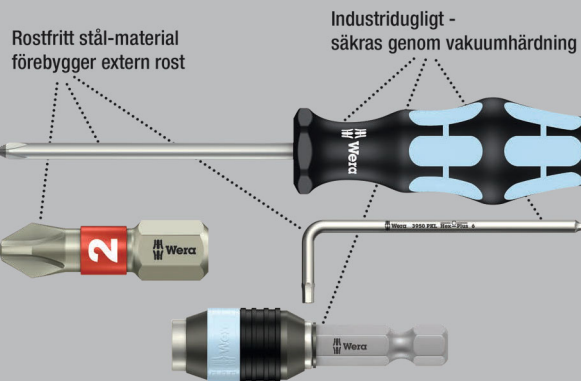

Högkvalitativa bits av rostfritt stål. Weras verktyg av rostfritt stål är utförda i en materialkvalitet som håller även ful extern rost borta. 1/4" sexkant, för hållare enligt DIN ISO 1173-F 6,3.

## 3851/4 Bits, rostfritt stål



Code	EAN		⌀	⌀				
	4013288		mm					
05071081001	115485	PH 1	89	3 1/2"				10
05071082001	115492	PH 2	89	3 1/2"				10
05071083001	115508	PH 3	89	3 1/2"				10

## System BiTorsion – För högre livslängd

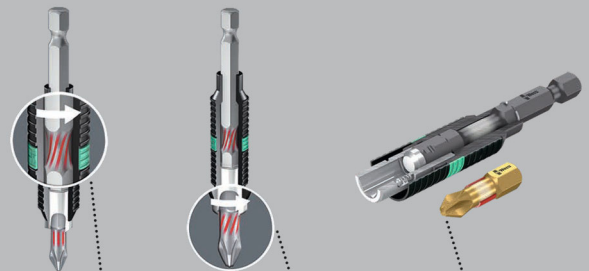

Fjädrar mindre belastningstoppar i hållaren

Fjädrar högre belastningstoppar i bitsen

Ingen förtida förslitning genom belastningstoppar

## 851/4 BDC Bits

BiTorsion bitar med små diamantpartiklar på bitspetsen. Dessa säkerställer god passning i skruven, reducerar det ökade kontaktrycket och minskar risken för glidning.

Med torsionszon, varifrån kinetisk energi leds ut vid belastningstoppar. Detta ökar produktlivslängden betydligt. 1/4" sexkant, för hållare enligt DIN ISO 1173-F 6,3.

## 851/4 BDC Bits



Code	EAN		⌀	⌀				
	4013288		mm					
05059530001	034090	PH 1	50	2"				10
05059532001	034106	PH 2	50	2"				10
05059534001	034113	PH 3	50	2"				10

### 851/4 BTH Bits

BiTorsion-bits med torsionszon, varifrån kinetisk energi leds ut vid belastningstoppar.

Detta ökar produktivslängden betydligt. Extra hårt utförande. 1/4" sexkant, för hållare enligt DIN ISO 1173-F 6,3.

#### 851/4 BTH Bits



	EAN	+	⌀	⌀				
Code	4013288		mm					
05059540001	034304	PH 1	50	2"				10
05059542001	034311	PH 2	50	2"				10
05059544001	034328	PH 3	50	2"				10

### 851/4 BTZ Bits

BiTorsion-bits med torsionszon, varifrån kinetisk energi leds ut vid belastningstoppar.

Detta ökar produktivslängden betydligt. Seghårdad, för universell användning. 1/4" sexkant, för hållare enligt DIN ISO 1173-F 6,3.

#### 851/4 BTZ Bits



	EAN	+	⌀	⌀				
Code	4013288		mm					
05059550001	034571	PH 1	50	2"				10
05059552001	034588	PH 2	50	2"				10
05059554001	034595	PH 3	50	2"				10

### 851/4 RH Bits med reducerad diameter

Med reducerad skaftdiameter för djupsittande förskruvningar. Möjliggör försänkning av skruvar utan skador på ytan.

Profilerad version. Extra hård. 1/4" sexkant, för hållare enligt DIN ISO 1173-F 6,3.

#### 851/4 RH Bits med reducerad diameter



	EAN	+	⌀	⌀	⌀			
Code	4013288		mm		mm			
05380161001	157065	PH 2	50	2"	4,2			10

### 851/4 A Bits

Med vassa kanter som lätt bryter igenom multipla färgskikt och ger säker kraftöverföring mellan bit och skruv.

Extra hårt utförande. 1/4" sexkant, för hållare enligt DIN ISO 1173-F 6,3.

#### 851/4 A Bits



	EAN	+	⌀	⌀	⌀			
Code	4013288		mm		mm			
05134929001	105165	PH 0	50	2"	3			10
05134906001	105141	PH 0	70	2 3/4"	3			10
05134907001	105172	PH 0	89	3 1/2"	3			10
05134930001	100009	PH 1	50	2"	4,5			10
05134370001	037831	PH 1	70	2 3/4"	4,5			10
05134372001	037855	PH 1	89	3 1/2"	4,5			10
05134931001	100016	PH 2	50	2"	6			10
05134371001	037848	PH 2	70	2 3/4"	6			10
05134373001	037862	PH 2	89	3 1/2"	6			10
05134910001 <sup>1)</sup>	105202	PH 2	152	6"	6			10
05134911001 <sup>2)</sup>	105219	PH 2	152	6"	6			10
05134932001	100023	PH 3	50	2"	-			10
05134913001	105233	PH 3	70	2 3/4"	8			10
05134914001	105240	PH 3	89	3 1/2"	8			10
05134915001	105257	PH 3	152	6"	8			10
05160983001	106575	PH 4	50	2"	10			10

<sup>1)</sup>Längd fattningssexkant 100 mm

<sup>2)</sup>Längd fattningssexkant 20 mm



### 851/4 R Bits med reducerad diameter

Med reducerad skaftdiameter för djupsittande förskruvningar. Möjliggör försänkning av skruvar utan skador på ytan.

Profilerad version. Extra hård. 1/4" sexkant, för hållare enligt DIN ISO 1173-F 6,3.

#### 851/4 R Bits med reducerad diameter



	EAN	+	l'	l''	∅		
<b>Code</b>	4013288		mm		mm		
05160899001	105547	PH 2	50	2"	3,0		10
05160896001	105554	PH 2	152	6"	3,0		10

### 851/4 TH Bits

Med torsionszon, varifrån kinetisk energi leds ut vid belastningstoppar. Detta ökar produktivslängden betydligt.

Extra hård. 1/4" sexkant, för hållare enligt DIN ISO 1173-F 6,3.

#### 851/4 TH Bits



	EAN	+	l'	l''			
<b>Code</b>	4013288		mm				
05059855001	013897	PH 1	50	2"			10
05059860001	013903	PH 2	50	2"			10
05059865001	013910	PH 3	50	2"			10

### 851/4 TZ Bits

Med torsionszon, varifrån kinetisk energi leds ut vid belastningstoppar. Detta ökar produktivslängden betydligt.

Seghårdad, för universell användning. 1/4" sexkant, för hållare enligt DIN ISO 1173-F 6,3.

#### 851/4 TZ Bits

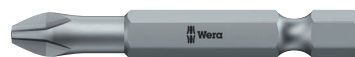

	EAN	+	l'	l''			
<b>Code</b>	4013288		mm				
05059805001	013927	PH 1	50	2"			10
05059810001	013934	PH 2	50	2"			10
05059815001	013941	PH 3	50	2"			10

#### 851/4 TZ SB Bits



	EAN	+		
<b>Code</b>	4013288			
05134380001	037947	+	851/4 TZ PH 2x PH 1x50	3
05134381001	037954	+	851/4 TZ PH 2x PH 2x50	3
05134382001	037961	+	851/4 TZ PH 2x PH 3x50	3



## 851/4 Z Bits

Seghårdad, för universell användning. 1/4" sexkant, för hållare enligt DIN ISO 1173-F 6,3.

### 851/4 Z Bits



	EAN	+	⌋	⌋	∅		
Code	4013288		mm		mm		
05059755001	013781	PH 1	70	2 3/4"	4,5		10
05059760001	013798	PH 1	89	3 1/2"	4,5		10
05059765001	031044	PH 1	127	5"	4,5		10
05059766001	031051	PH 1	152	6"	4,5		10
05059770001	013804	PH 2	70	2 3/4"	6,0		10
05059775001	013811	PH 2	89	3 1/2"	6,0		10
05059780001	013828	PH 2	110	4 3/8"	6,0		10
05059785001	030474	PH 2	127	5"	6,0		10
05059786001	031068	PH 2	152	6"	6,0		10
05059790001	013835	PH 3	70	2 3/4"	-		10
05059795001	013842	PH 3	89	3 1/2"	-		10
05059800001	013859	PH 3	110	4 3/8"	-		10
05059802001	031075	PH 3	152	6"	-		10

## 851/4 J Bits

Högkvalitativa bits, optimerade för asiatiska PH-skrivar. Speciellt för tillämpningar med mycket små dimensioner enligt den japanska Camera Industrial Standard.

Seghårdad, för universell användning. 1/4" sexkant, för hållare enligt DIN ISO 1173-F 6,3.

### 851/4 J Bits



	EAN	+	⌋	⌋	∅		
Code	4013288		mm		mm		
05135530001 <sup>1)</sup>	113252	PH 00	50	2"	2,0		10
05380200001 <sup>1)</sup>	156204	PH 00	89	3 1/2"	2,0		10
05135531001 <sup>2)</sup>	113269	PH 0	50	2"	2,5		10
05380201001 <sup>2)</sup>	156211	PH 0	89	3 1/2"	2,5		10
05135532001	113276	PH 1	50	2"	4,5		10
05380202001	156228	PH 1	89	3 1/2"	4,5		10

<sup>1)</sup> Optimerad för den asiatiska versionen av Phillips-skrivar

<sup>2)</sup> Storlek 0 modifierad enligt JCIS 0 (Japanese Camera Industrial Standard)

## 851/4 Z SB Bits



	EAN			
Code	4013288			
05073520001	105875	+	851/4 Z PH 1x PH 1x89	5
05136305001	213839	+	851/4 Z PH 1x PH 1x152	3
05073521001	105882	+	851/4 Z PH 1x PH 2x89	5
05136306001	213846	+	851/4 Z PH 1x PH 2x152	3
05073522001	105899	+	851/4 Z PH 1x PH 3x89	5
05136307001	213853	+	851/4 Z PH 1x PH 3x152	3

## 853/4 ACR® SL Bits med plastöverdrag, magnetiserade

Med grova ribbor (Anti Cam-Out Ribs, ACR) som hindrar verktyget att glida ut ur skruven. Permanent magnetiserade för att hålla fast skruvarna säkert.

Med plastöverdrag som skyddar intilliggande komponenter mot skador under skruvingsarbete. 1/4" sexkant, för hållare enligt DIN ISO 1173-F 6,3.

## 853/4 ACR® SL Bits med plastöverdrag, magnetiserade



	EAN	+	⌋	⌋	∅		
Code	4013288		mm		mm		
05323780001	165190	PH 2	50	2"	5,2		40
05323781001	165206	PH 2	90	3 1/2"	5,2		40
05203913001	163189	PH 2	150	6"	5,2		40
05203914001	163196	PH 2	200	8"	5,2		60



### 853/4 Harpoon ACR®-bits

Med reducerad skaftdiameter för djupsittande förskruvningar. Försänkning av skruvar utan skador på ytan.

Med grova ribbor (Anti Cam-Out Ribs, ACR) som hindrar verktyget att glida ut ur skruven. Seghårdad, för universell användning. 1/4" sexkant, för hållare enligt DIN ISO 1173-F 6,3.

### 853/4 Harpoon ACR®-bits



	EAN	+	□	□	∅			
Code	4013288		mm		mm			
05160901001	105592	PH 2	50	2"	3,3			10
05160895001	105608	PH 2	70	2 3/4"	3,3			10
05160908001	105615	PH 2	152	6"	3,3			10

### 851/2 Z Bits

Seghårdade bits för universell användning. 5/16" sexkant, för hållare enligt DIN ISO 1173-D 8.

### 851/2 Z Bits



	EAN	+	□	□	∅			
Code	4013288		mm		mm			
05057705001	013668	PH 1	32	1 1/4"	4,5			10
05057710001	013675	PH 2	32	1 1/4"	6,0			10
05057715001	013682	PH 3	32	1 1/4"	7,6			10
05057720001	013699	PH 4	32	1 1/4"	-			10

### 851/11 Bits

Seghårdade bits, för universell användning. Med gänganslutning M 4.

### 851/11 Bits



	EAN	+	□	□	∅			
Code	4013288		mm		mm			
05065081001	014245	PH 2	33	1 1/4"	6,0			5

### 851/12 Bits

Seghårdad, för universell användning. Gänganslutning M 5.

### 851/12 Bits

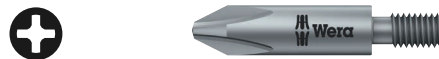

	EAN	+	□	□	∅			
Code	4013288		mm		mm			
05065110001	014252	PH 2	33	1 1/4"	7,0			5
05065112001	014269	PH 2	35	1 3/8"	7,0			5
05065114001	014276	PH 2	44,5	1 3/4"	6,0			5

### 851/16 Bits

Seghårdad, för universell användning. Gänganslutning #10-32 UNF.

### 851/16 Bits



	EAN	+	□	□	∅			
Code	4013288		mm		mm			
05065197001	014351	PH 2	44,5	1 3/4"	6,0			5

### 851/9 C J PH Bits, halvmåne-fattning

Bits med 4 mm halvmåne-fattning. Optimerad för japanska PH-skrivar. Hårt utförande.

### 851/9 C J PH Bits, halvmåne-fattning



	EAN	+	□	□	∅	□	□	
Code	4013288		mm		mm	mm		
05134605001 <sup>1)</sup>	190444	PH 000	44	1 47/64"	1,5	20	25/32"	10
05135270001 <sup>1)</sup>	112729	PH 00	44	1 47/64"	1,8	20	25/32"	10
05135271001 <sup>1)</sup>	112736	PH 00	64	2 33/64"	1,8	20	25/32"	10
05135272001 <sup>2)</sup>	112743	PH 0	44	1 47/64"	1,8	20	25/32"	10
05135273001 <sup>2)</sup>	112750	PH 0	64	2 33/64"	1,8	20	25/32"	10
05135276001 <sup>1)</sup>	112781	PH 1	44	1 47/64"	3,0	20	25/32"	10
05135277001 <sup>1)</sup>	112798	PH 1	64	2 33/64"	3,0	20	25/32"	10

<sup>1)</sup> Optimerad för den asiatiska versionen av Phillips-skrivar

<sup>2)</sup> Storlek 0 modifierad enligt JCIS 0 (Japanese Camera Industrial Standard)

## 851/21 J-bits

Bits med HIOS 4 mm-fattning. Optimerad för japanska PH-skrivar. Hårt utförande.

### 851/21 J-bits



Code	EAN	+	⊕	⊖	⊘		
			mm	⊖	mm		
05135280001 <sup>1)</sup>	112804	PH 00	40	1 9/16"	1,8		10
05135281001 <sup>1)</sup>	112811	PH 00	60	2 3/8"	1,8		10
05135284001 <sup>2)</sup>	112828	PH 0	40	1 9/16"	1,8		10
05135285001 <sup>2)</sup>	112835	PH 0	60	2 3/8"	1,8		10

<sup>1)</sup> Storlek 00 modifierad enligt JCIS 00 (Japanese Camera Industrial Standard)

<sup>2)</sup> Storlek 0 modifierad enligt JCIS 0 (Japanese Camera Industrial Standard)

## System Impaktor – För extrema krav på skruvningsverktyget

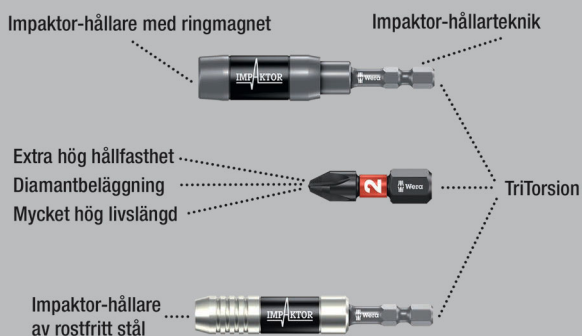

Impaktor-tekniken ger extra hög livslängd även vid extrema krav. Ökat friktionsmotstånd på grund av grov diamantpartikelbeläggning på bitpetsen förhindrar att verktyget glider ur skruven.

Särskilt lämplig för användning med konventionella slagskruvdragare. 1/4" sexkant, för hållare enligt DIN ISO 1173-D 6,3.

### 855/1 IMP DC PZ DIY Impaktor-bits



Code	EAN	+				
05057620001	178718	+	855/1 IMP DC	10x PZ	1x25	1
05057621001	157676	+	855/1 IMP DC	10x PZ	2x25	1
05057622001	157683	+	855/1 IMP DC	10x PZ	3x25	1

### 855/1 IMP DC SB Impaktor-bits



Code	EAN	+				
05073921001	158383	+	855/1 IMP DC	1x PZ	2x25	5
05073922001	158390	+	855/1 IMP DC	1x PZ	3x25	5

### Bit-Box 15 Impaktor PZ



Code	EAN	+				
05057763001	187901	+	855/1 IMP DC	15x PZ	2x25	10



## Kraftform Stainless – Rostfritt stål-material som förebygger extern rost

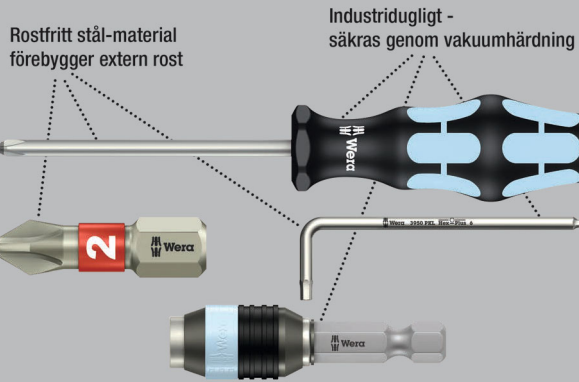

Weras verktyg av rostfritt stål är utförda i en materialkvalitet som håller även ful extern rost borta.

Med torsionszon: Torsionsbits dämpar momenttoppar i torsionszonen. Förtida förlitning förebyggs och bitsens livslängd ökar. 1/4" sexkant, för hållare enligt DIN ISO 1173-D 6,3.

### 3855/1 TS Bits, rostfritt stål

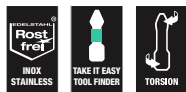

	EAN	✳	⌀	ℓ					
Code	4013288		mm						
05071020001	111012	PZ 1	25	1"					10
05071021001	111029	PZ 2	25	1"					10
05071022001	111036	PZ 3	25	1"					10

### 3855/1 TS SB Bits, rostfritt stål



Code	EAN	✳							
	4013288								
05073613001	112101	✳	3855/1 TS PZ	1x PZ 1x25					5
05073614001	112118	✳	3855/1 TS PZ	1x PZ 2x25					5
05073615001	112125	✳	3855/1 TS PZ	1x PZ 3x25					5

## System BiTorsion – För högre livslängd

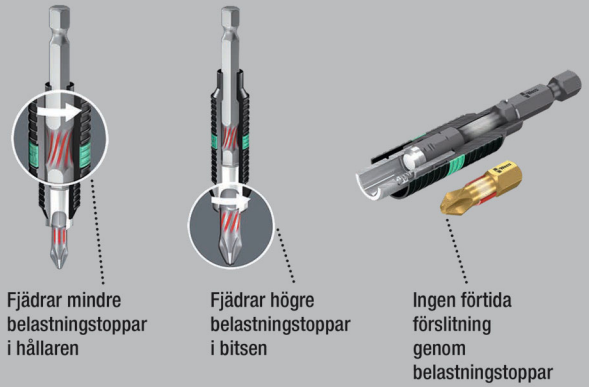

### 855/1 BDC Bits

BiTorsion bitar med små diamantpartiklar på bitspetsen. Dessa säkerställer god passning i skruven, reducerar det önskade kontaktrycket och minskar risken för glidning.

Med torsionszon, varifrån kinetisk energi leds ut vid belastningstoppar. Detta ökar produktlivslängden betydligt. 1/4" sexkant, för hållare enligt DIN ISO 1173-D 6,3.

### 855/1 BDC Bits



	EAN	✳	⌀	ℓ					
Code	4013288		mm						
05056700001	034007	PZ 1	25	1"					10
05056702001	034014	PZ 2	25	1"					10
05056704001	034021	PZ 3	25	1"					10

### 855/1 BDC SB Bits



Code	EAN			
05073336001	029362	+	855/1 BDC PZ 1x PZ 1x25	5
05073337001	029379	+	855/1 BDC PZ 1x PZ 2x25	5
05073338001	029386	+	855/1 BDC PZ 1x PZ 3x25	5
05073339001	029393	+	855/1 BDC PZ 2x PZ 2x25	5

### 855/1 BTH Bits

BiTorsion-bits med torsionszon, varifrån kinetisk energi leds ut vid belastningstoppar. Detta ökar produktlivslängden betydligt.

Rätt hållare maximerar livslängden. Extra hårt utförande. 1/4" sexkant, för hållare enligt DIN ISO 1173-D 6,3.

### 855/1 BTH Bits



Code	EAN	+	1"	1"				
05056710001	034274	PZ 1	25	1"				10
05056712001	034281	PZ 2	25	1"				10
05056714001	034298	PZ 3	25	1"				10

### Bit-Box 20 BTH PZ



Code	EAN			
05057762001	187963	+	855/1 BTH PZ 20x PZ 2x25	10

### 855/1 BTZ Bits

BiTorsion-bits med torsionszon, varifrån kinetisk energi leds ut vid belastningstoppar.

Detta ökar produktivslängden betydligt. Seghårdhet, för universell användning. 1/4" sexkant, för hållare enligt DIN ISO 1173-D 6,3.

### 855/1 BTZ Bits



Code	EAN	+	1"	1"				
05056720001	034489	PZ 1	25	1"				10
05056722001	034496	PZ 2	25	1"				10
05056724001	034502	PZ 3	25	1"				10

### Bit-Box 20 BTZ PZ



Code	EAN			
05057761001	187970	+	855/1 BTZ PZ 20x PZ 2x25	10



## 855/1 RZ Bits

Bits med reducerad skaftdiameter för djupsittande förskruvningar. Försänkning av skruvar utan skador på ytan. Speciell för gipsskivemontering. Lämplig för snabbskruvar Pozidriv. 1/4" sexkant, för hållare enligt DIN ISO 1173-D 6,3.

### 855/1 RZ Bits



	EAN						
<b>Code</b>	4013288		mm		mm		
05135017001	175311	PZ 1	25	1"	4,2		10
05135003001	096739	PZ 2	25	1"	4,2		10

## 855/1 TH Bits

Bits med torsionszon, varifrån kinetisk energi leds ut vid belastningstoppar. Detta ökar produktivslängden betydligt. Extra hård. 1/4" sexkant, för hållare enligt DIN ISO 1173-D 6,3.

### 855/1 TH Bits



	EAN						
<b>Code</b>	4013288		mm				
05056910001	014740	PZ 1	25	1"			10
05056915001	014757	PZ 2	25	1"			10
05056925001	014764	PZ 3	25	1"			10

### 855/1 TH SB-bits



	<b>Code</b>	EAN			
		4013288			
	05073370001	029638		855/1 TH PZ 2x PZ 1x25	5
	05073371001	029645		855/1 TH PZ 2x PZ 2x25	5
	05073372001	029652		855/1 TH PZ 2x PZ 3x25	5
	05073373001	029669		855/1 TH PZ 1x PZ 1x25; 1x PZ 2x25; 1x PZ 3x25	5

## 855/1 TiN Bits

Bits med extremt hård titannitridbeläggning (TiN) som är speciellt lämplig för kontinuerliga belastningar, som t.ex. skruvning på monteringslinje.

1/4" sexkant, för hållare enligt DIN ISO 1173-D 6,3.

### 855/1 TiN Bits



	EAN						
<b>Code</b>	4013288		mm				
0548022001	041029	PZ 2	25	1"			10

## 855/1 TZ Bits

Bits med torsionszon mot förtida förslitning. Seghårdad, för universell användning. 1/4" sexkant, för hållare enligt DIN ISO 1173-D 6,3.

### 855/1 TZ Bits



	EAN						
<b>Code</b>	4013288		mm				
05056810001	014801	PZ 1	25	1"			10
05056815001	014818	PZ 2	25	1"			10
05056825001	014825	PZ 3	25	1"			10

## 855/1 Z Bits

Seghårdad, för universell användning. 1/4" sexkant, för hållare enligt DIN ISO 1173-D 6,3.

### 855/1 Z Bits



	EAN						
<b>Code</b>	4013288		mm				
05056805001	014535	PZ 0	25	1"			10
05072080001	014658	PZ 1	25	1"			10
05056812001	014542	PZ 1	50	2"			10
05072082001	014665	PZ 2	25	1"			10
05056820001	014559	PZ 2	50	2"			10
05072084001	014672	PZ 3	25	1"			10
05056835001	014573	PZ 4	32	1 1/4"			10



### 855/1 Z SB Bits



Code	EAN		
05073308001	029096	855/1 Z PZ 2x PZ 1x25	5
05073309001	029102	855/1 Z PZ 2x PZ 2x25	5
05073310001	029119	855/1 Z PZ 2x PZ 3x25	5
05073380001	029621	855/1 Z PZ 1x PZ 4x32	5
05073311001	029126	855/1 Z PZ 1x PZ 1x25; 1x PZ 2x25; 1x PZ 3x25	5

### 855/1 Z DIY Bits



Code	EAN		
05072403001	115768	855/1 Z PZ 10x PZ 1x25	1
05072404001	115775	855/1 Z PZ 10x PZ 2x25	1
05072405001	115782	855/1 Z PZ 10x PZ 3x25	1

### 855/1 Z DIY 100 Bits



Code	EAN		
05072443001	138484	855/1 Z PZ 100x PZ 1x25	1
05072444001	138491	855/1 Z PZ 100x PZ 2x25	1

### Bit-Box 20 PZ



Code	EAN		
05057760001	188052	855/1 Z PZ 20x PZ 2x25	20

### System Impaktor – För extrema krav på skruvningsverktyget

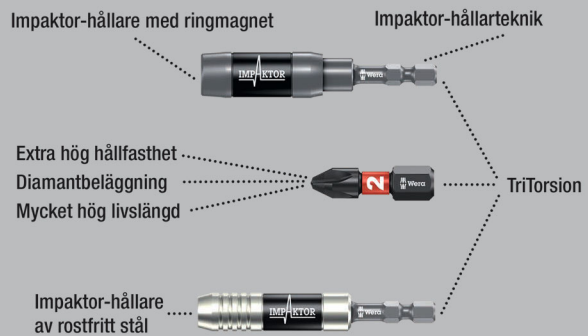

Impaktor-tekniken ger extra hög livslängd även vid extrema krav. Ökat friktionsmotstånd på grund av grov diamantpartikelbeläggning på bitspetsen förhindrar att verktyget glider ur skruven.

Särskilt lämplig för användning med konventionella slagskruvdragare. 1/4" sexkant, för hållare enligt DIN ISO 1173-F 6,3.

### 855/4 IMP DC PZ DIY Impaktor-bits



Code	EAN		
05057661001	157690	855/4 IMP DC 5x PZ 2x50	1
05057662001	157706	855/4 IMP DC 5x PZ 3x50	1

## 855/4 IMP DC Impaktor-bits SB



Code	EAN		
	4013288		
05073961001	158505	855/4 IMP DC 1x PZ 2x50	5
05073962001	158512	855/4 IMP DC 1x PZ 3x50	5

## Kraftform Stainless – Rostfritt stål-material som förebygger extern rost

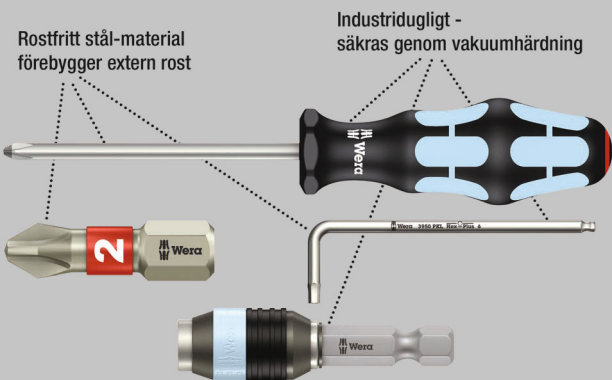

Högkvalitativa bits av rostfritt stål.

Weras verktyg av rostfritt stål är utförda i en materialkvalitet som håller även ful extern rost borta. 1/4" sexkant, för hållare enligt DIN ISO 1173-F 6,3.

## 3855/4 Bits, rostfritt stål



Code	EAN		⌀	⌀		
	4013288		mm			
05071084001	115515	PZ 1	89	3 1/2"		10
05071085001	115522	PZ 2	89	3 1/2"		10
05071086001	115539	PZ 3	89	3 1/2"		10

## System BiTorsion – För högre livslängd

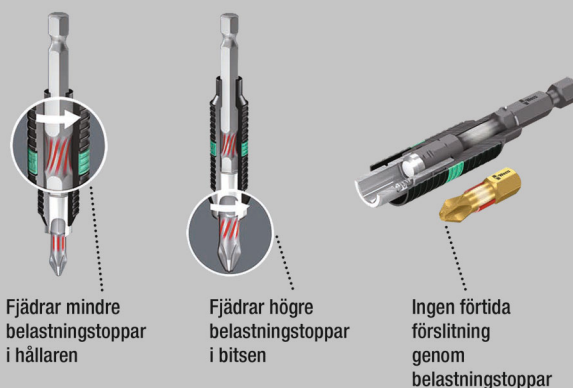

## 855/4 BDC Bits

Bits med små diamanpartiklar på bitspetsen. Dessa säkerställer god passning i skruven, reducerar det önskade kontaktrycket och minskar risken för glidning.

Med torsionszon, varifrån kinetisk energi leds ut vid belastningstoppar. Detta ökar produktivslängden betydligt. 1/4" sexkant, för hållare enligt DIN ISO 1173-F 6,3.

## 855/4 BDC Bits

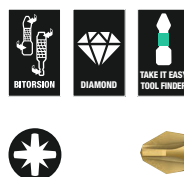

Code	EAN		⌀	⌀		
	4013288		mm			
05059900001	034120	PZ 1	50	2"		10
05059902001	034137	PZ 2	50	2"		10
05059904001	034144	PZ 3	50	2"		10

## 855/4 BTH Bits

BiTorsion-bits med torsionszon, varifrån kinetisk energi leds ut vid belastningstoppar. Rätt hållare maximerar livslängden.

Extra hårt utförande.

1/4" sexkant, för hållare enligt DIN ISO 1173-F 6,3.

## 855/4 BTH Bits

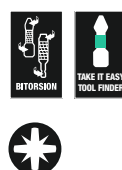

Code	EAN		⌀	⌀		
	4013288		mm			
05059910001	034335	PZ 1	50	2"		10
05059912001	034342	PZ 2	50	2"		10
05059914001	034359	PZ 3	50	2"		10

### 855/4 BTZ Bits

BiTorsion-bits med torsionszon, varifrån kinetisk energi leds ut vid belastningstoppar.

Detta ökar produktlivslängden betydligt. Seghårdad, för universell användning. 1/4" sexkant, för hållare enligt DIN ISO 1173-F 6,3.

#### 855/4 BTZ Bits



	EAN		⌀	ℓ				
<b>Code</b>	4013288		mm					
05059920001	034601	PZ 1	50	2"				10
05059922001	034618	PZ 2	50	2"				10
05059924001	034625	PZ 3	50	2"				10

### 855/4 TH Bits

Bits med torsionszon, varifrån kinetisk energi leds ut vid belastningstoppar. Detta ökar produktlivslängden betydligt.

Extra hård. 1/4" sexkant, för hållare enligt DIN ISO 1173-F 6,3.

#### 855/4 TH Bits



	EAN		⌀	ℓ				
<b>Code</b>	4013288		mm					
05060055001	015068	PZ 1	50	2"				10
05060060001	015075	PZ 2	50	2"				10
05060065001	015082	PZ 3	50	2"				10

### 855/4 TZ Bits

Bits med torsionszon, varifrån kinetisk energi leds ut vid belastningstoppar. Detta ökar produktlivslängden betydligt. Seghårdad, för universell användning.

1/4" sexkant, för hållare enligt DIN ISO 1173-F 6,3.

#### 855/4 TZ Bits



	EAN		⌀	ℓ				
<b>Code</b>	4013288		mm					
05060005001	015099	PZ 1	50	2"				10
05060010001	015105	PZ 2	50	2"				10
05060015001	015112	PZ 3	50	2"				10

#### 855/4 TZ SB Bits

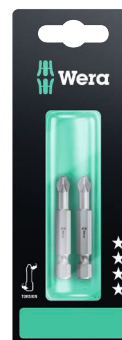

	EAN			
<b>Code</b>	4013288			
05134384001	037985		<b>855/4 TZ PZ</b> 2x PZ 1x50	3
05134385001	037992		<b>855/4 TZ PZ</b> 2x PZ 2x50	3
05134386001	038005		<b>855/4 TZ PZ</b> 2x PZ 3x50	3



## 855/4 Z Bits

Seghårdade bits, för universell användning.

1/4" sexkant, för hållare enligt DIN ISO 1173-F 6,3.

### 855/4 Z Bits



Code	EAN							
			mm		mm			
05060027001	014955		PZ 1	70	2 3/4"	4,5		10
05060029001	014962		PZ 1	89	3 1/2"	4,5		10
05060031001	031426		PZ 1	127	5"	4,5		10
05060030001	031259		PZ 1	152	6"	4,5		10
05060033001	014979		PZ 2	70	2 3/4"	6,0		10
05060035001	014986		PZ 2	89	3 1/2"	6,0		10
05060037001	014993		PZ 2	110	4 3/8"	6,0		10
05060036001	031440		PZ 2	127	5"	6,0		10
05060038001	031297		PZ 2	152	6"	6,0		10
05060041001	015006		PZ 3	70	2 3/4"	-		10
05060043001	015013		PZ 3	89	3 1/2"	-		10
05060045001	015020		PZ 3	110	4 3/8"	-		10
05060047001	031433		PZ 3	152	6"	-		10

### 855/4 Z SB Bits



Code	EAN			
05073523001	105905		855/4 Z PZ 1x PZ 1x89	5
05073524001	106452		855/4 Z PZ 1x PZ 2x89	5
05073525001	105912		855/4 Z PZ 1x PZ 3x89	5
05136308001	213860		855/4 Z PZ 1x PZ 1x152	3
05136309001	213877		855/4 Z PZ 1x PZ 2x152	3
05136310001	213884		855/4 Z PZ 1x PZ 3x152	3

## 855/2 Z Bits

Seghårdade bits, för universell användning.

5/16" sexkant, för hållare enligt DIN ISO 1173-D 8.

### 855/2 Z Bits



Code	EAN							
				mm		mm		
05058005001	014863		PZ 1	32	1 1/4"	4,5		10
05058010001	014870		PZ 2	32	1 1/4"	6,0		10
05058015001	014887		PZ 3	32	1 1/4"	7,6		10
05058020001	014894		PZ 4	32	1 1/4"	-		10

## 855/11 Bits

Seghårdade bits, för universell användning.

Med gänganslutning M 4.

### 855/11 Bits



Code	EAN							
				mm		mm		
05065096001	015426		PZ 2	33	1 1/4"	6,0		5

## 855/12 Bits

Seghårdade bits, för universell användning.

Med gänganslutning M 5.

### 855/12 Bits

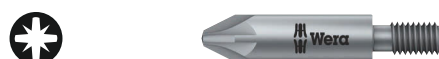

Code	EAN							
				mm		mm		
05065129001	015457		PZ 2	44,5	1 3/4"	6,0		5

## 851/4 PH/S PlusMinus Bits

Bits med kombinationsprofil Phillips/spår. Inom elsektorn är skruvar med blandningsgeometri av spår och Phillips mycket vanliga.

Med bits med PlusMinus-profilen hanteras sådana skruvar optimalt. Seghårdad, för universell användning. 1/4" sexkant, för hållare enligt DIN ISO 1173-F 6,3.

### 851/4 PH/S PlusMinus Bits



Code	EAN							
				mm		mm		
05059720001	102577		# 1	70	2 3/4"	4,5		10
05059721001	102584		# 2	70	2 3/4"	6		10

## 855/4 PZ/S PlusMinus Bits

Bits med kombinationsprofil Pozidriv/spår, speciellt för användning med plintrader, säkringsboxar, omkopplare och reläer.

Seghårdad, för universell användning. 1/4" sexkant, för hållare enligt DIN ISO 1173-F 6,3.

## 855/4 PZ/S PlusMinus Bits



	EAN						
Code	4013288		mm		mm		
05059896001	102591	# 1	70	2 3/4"	4,5		10
05059897001	102607	# 2	70	2 3/4"	6		10

## System Impaktor – För extrema krav på skruvningsverktyget

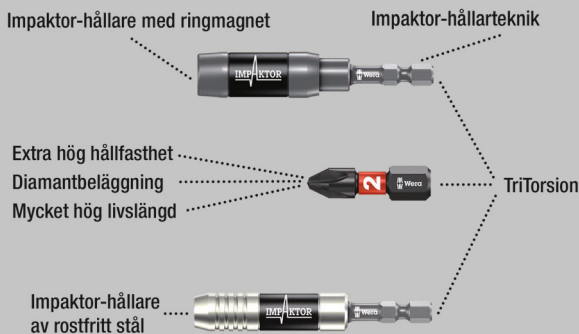

Högkvalitativa bits för inner TORX® skruvar. Impaktor-tekniken ger extra hög livslängd även vid extrema krav. Ökat friktionsmotstånd på grund av grov diamantpartikelbeläggning på bitspetsen förhindrar att verktyget glider ur skruven.

Särskilt lämplig för användning med konventionella slagskruvdragare. 1/4" sexkant, för hållare enligt DIN ISO 1173-D 6,3.

## 867/1 IMP DC TORX® DIY Impaktor-bits

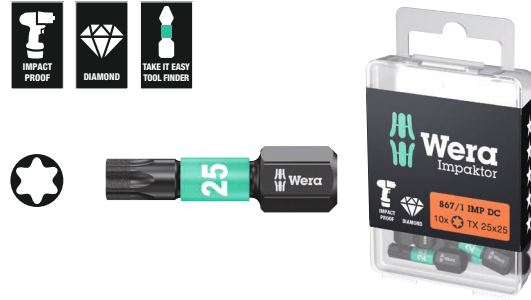

Code	EAN					
	4013288					
05057628001	178688		<b>867/1 IMP DC</b>			1
			10x TX 10x25			
05057623001	169242		<b>867/1 IMP DC</b>			1
			10x TX 15x25			
05057624001	163165		<b>867/1 IMP DC</b>			1
			10x TX 20x25			
05057625001	157447		<b>867/1 IMP DC</b>			1
			10x TX 25x25			
05057626001	157454		<b>867/1 IMP DC</b>			1
			10x TX 30x25			
05057627001	157461		<b>867/1 IMP DC</b>			1
			10x TX 40x25			

## 867/1 IMP DC SB Impaktor-bits



Code	EAN					
	4013288					
05073924001	163240		<b>867/1 IMP DC</b>			5
			1x TX 20x25			
05073925001	158406		<b>867/1 IMP DC</b>			5
			1x TX 25x25			
05073926001	158413		<b>867/1 IMP DC</b>			5
			1x TX 30x25			
05073927001	158420		<b>867/1 IMP DC</b>			5
			1x TX 40x25			

## Bit-Box 15 Impaktor TX



Code	EAN					
	4013288					
05057772001	187871		<b>867/1 IMP DC</b>			10
			15x TX 20x25			
05057775001	187888		<b>867/1 IMP DC</b>			10
			15x TX 25x25			
05057776001	187895		<b>867/1 IMP DC</b>			10
			15x TX 30x25			

## Kraftform Stainless – Rostfritt stål-material som förebygger extern rost

Rostfritt stål-material förebygger extern rost

Industridugligt - säkras genom vakuumhärdning

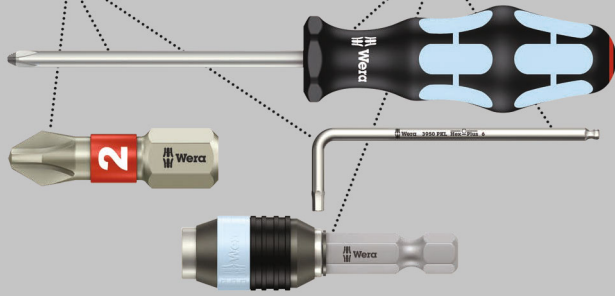

Högkvalitativa bits av rostfritt stål för inner TORX® skruvar. Weras verktyg av rostfritt stål är utförda i en materialkvalitet som håller även ful extern rost borta.

Med torsionszon: Torsionsbits dämpar momenttoppar i torsions-zonen. Förtida förslitning förebyggs och bitsens livslängd ökar. 1/4" sexkant, för hållare enligt DIN ISO 1173-D 6,3.

### 3867/1 TS TORX® Bits, rostfritt stål



Code	EAN		mm	inch				
05071030001	111043	TX 8	25	1"				10
05071032001	111067	TX 10	25	1"				10
05071033001	111074	TX 15	25	1"				10
05071034001	111081	TX 20	25	1"				10
05071035001	111098	TX 25	25	1"				10
05071037001	111111	TX 30	25	1"				10
05071038001	111128	TX 40	25	1"				10

### 3867/1 TS SB TORX® Bits, rostfritt stål

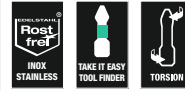

Code	EAN			
05073620001	117670		3867/1 TS TORX® 1x TX 10x25	5
05073621001	117687		3867/1 TS TORX® 1x TX 15x25	5
05073622001	117694		3867/1 TS TORX® 1x TX 20x25	5
05073623001	117700		3867/1 TS TORX® 1x TX 25x25	5
05073625001	117724		3867/1 TS TORX® 1x TX 30x25	5

### System BiTorsion – För högre livslängd



Fjädrar mindre belastningstoppar i hållaren



Fjädrar högre belastningstoppar i bitsen

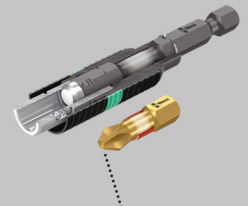

Ingen förtida förslitning genom belastningstoppar

### 867/1 BDC TORX® Bits

Bits med små diamantpartiklar på bitspetsen. Dessa säkerställer god passning i skruven, reducerar det önskade kontaktrycket och minskar risken för glidning.

Med torsionszon, varifrån kinetisk energi leds ut vid belastningstoppar. Detta ökar produktlivslängden betydligt. 1/4" sexkant, för hållare enligt DIN ISO 1173-D 6,3.



### 867/1 BDC TORX® Bits



	EAN							
Code	4013288		mm					
05066100001	034038	TX 10	25	1"				10
05066102001	034045	TX 15	25	1"				10
05066104001	034052	TX 20	25	1"				10
05066106001	034069	TX 25	25	1"				10
05066108001	034076	TX 30	25	1"				10
05066110001	034083	TX 40	25	1"				10

### 867/1 BDC SB TORX® Bits

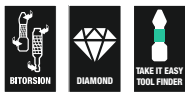

	EAN							
Code	4013288							
05134374001	099778		867/1 TORX® BDC	1x TX 10x25				5
05134375001	099785		867/1 TORX® BDC	1x TX 15x25				5
05134376001	099792		867/1 TORX® BDC	1x TX 20x25				5
05134377001	099808		867/1 TORX® BDC	1x TX 25x25				5
05134378001	099822		867/1 TORX® BDC	1x TX 30x25				5
05134379001	099815		867/1 TORX® BDC	1x TX 40x25				5

### 867/1 BTZ TORX® Bits

BiTorsion-bits med torsionszon, varifrån kinetisk energi leds ut vid belastningstoppar. Detta ökar produktlivslängden betydligt.

Rätt hållare maximerar livslängden. Seghårdad, för universell användning. 1/4" sexkant, för hållare enligt DIN ISO 1173-D 6,3.

### 867/1 BTZ TORX® Bits



	EAN							
Code	4013288		mm					
05066120001	034519	TX 10	25	1"				10
05066122001	034526	TX 15	25	1"				10
05066124001	034533	TX 20	25	1"				10
05066126001	034540	TX 25	25	1"				10
05066128001	034557	TX 30	25	1"				10
05066130001	034564	TX 40	25	1"				10

### 867/1 TORX® HF-bits med hållarfunktion

- För inner TORX® skruvar
- Med hållarfunktion för inner TORX® skruvar
- Även för Würth ASSY-skruvar och Altenloh SPAX T-STAR plus-skruvar
- 1/4" sexkantsfatning (Wera-fäste serie 1)
- Med verktygsväljare Take it easy: Färgkodning efter storlekar

### 867/1 TORX® HF-bits med hållarfunktion



	EAN							
Code	4013288		mm					
05066140001	226334	TX 10	25	1"				10
05066141001	226341	TX 15	25	1"				10
05066142001	226365	TX 20	25	1"				10
05066143001	226358	TX 25	25	1"				10
05066144001	226389	TX 30	25	1"				10
05066145001 <sup>1)</sup>	226655	TX 40	25	1"				10

<sup>1)</sup> Genomgående sexkant; ej "Take it easy".



### Bit-Box 20 TX HF



Code	EAN			
	4013288			
0505777001	226013		<b>867/1 TORX® HF</b> 20x TX 20x25	20
05057778001	226020		<b>867/1 TORX® HF</b> 20x TX 25x25	20

### 867/1 TZ TORX® Bits

Bits med torsionszon, varifrån kinetisk energi leds ut vid belastningstoppar. Detta ökar produktivslängden betydligt.

Seghårdad, för universell användning. 1/4" sexkant, för hållare enligt DIN ISO 1173-D 6,3.

### 867/1 TZ TORX® Bits



Code	EAN		mm	mm	mm			
	4013288							
05066300001	015709		TX 5	25	1"	4,2		10
05066301001	015716		TX 6	25	1"	4,2		10
05066302001	015723		TX 7	25	1"	4,2		10
05066303001	015730		TX 8	25	1"	4,2		10
05066304001	015747		TX 9	25	1"	4,2		10
05066305001	015754		TX 10	25	1"	4,2		10
05066308001	015761		TX 15	25	1"	4,2		10
05066310001	015778		TX 20	25	1"	4,8		10
05066312001	015785		TX 25	25	1"	5,5		10
05066313001	015792		TX 27	25	1"	5,5		10
05066315001	015808		TX 30	25	1"	6,0		10
05066320001	015815		TX 40	25	1"	-		10

### 867/1 TORX® Bits



Code	EAN		mm	mm	mm			
	4013288							
05135140001	107114		TX 1	25	1"	1,5		10
05135141001	107121		TX 2	25	1"	1,5		10
05135142001	111456		TX 3	25	1"	2,0		10
05135143001	111463		TX 4	25	1"	2,0		10
05066492001	030405		TX 5	25	1"	3,0		10
05066493001	030412		TX 6	25	1"	3,0		10
05066494001	030429		TX 7	25	1"	3,0		10
05066495001	030436		TX 8	25	1"	3,0		10
05066496001	030443		TX 9	25	1"	3,0		10
05066485001	030320		TX 10	25	1"	4,0		10
05066486001	030337		TX 15	25	1"	4,0		10
05066487001	030344		TX 20	25	1"	5,0		10
05066488001	030351		TX 25	25	1"	5,0		10
05066489001	030368		TX 27	25	1"	6,0		10
05066490001	030375		TX 30	25	1"	6,0		10
05066491001	030382		TX 40	25	1"	-		10
05066325001	031174		TX 45	35	1 3/8"	8,0		10
05066330001	031181		TX 50	35	1 3/8"	9,0		10
05066335001	031167		TX 55	35	1 3/8"	12,0		10

### 867/1 SB TORX® Bits



Code	EAN							
	4013288							
05073313001	029140		<b>867/1 TORX®</b> 2x TX 10x25					5
05073340001	029591		<b>867/1 TORX®</b> 2x TX 15x25					5
05073314001	029157		<b>867/1 TORX®</b> 2x TX 20x25					5
05073315001	029164		<b>867/1 TORX®</b> 2x TX 25x25					5
05073316001	029171		<b>867/1 TORX®</b> 2x TX 30x25					5
05073317001	029188		<b>867/1 TORX®</b> 2x TX 40x25					5
05073346001	125859		<b>867/1 TORX®</b> 1x TX 50x35					5
05073375001	037503		<b>867/1 TORX®</b> 1x TX 10x25 1x TX 15x25 1x TX 20x25					5
05073376001	037510		<b>867/1 TORX®</b> 1x TX 25x25; 1x TX 30x25; 1x TX 40x25					5

## 867/1 DIY TORX® Bits



Code	EAN			
	4013288			
05072406001	115799		<b>867/1 TORX®</b> 10x TX 10x25	1
05072407001	115805		<b>867/1 TORX®</b> 10x TX 15x25	1
05072408001	115812		<b>867/1 TORX®</b> 10x TX 20x25	1
05072409001	115829		<b>867/1 TORX®</b> 10x TX 25x25	1
05072411001	115843		<b>867/1 TORX®</b> 10x TX 30x25	1
05072412001	115850		<b>867/1 TORX®</b> 10x TX 40x25	1

## 867/1 TORX® DIY 100



Code	EAN			
	4013288			
05072446001	138507		<b>867/1 TORX®</b> 100x TX 10x25	1
05072447001	138514		<b>867/1 TORX®</b> 100x TX 15x25	1
05072448001	138521		<b>867/1 TORX®</b> 100x TX 20x25	1
05072449001	138538		<b>867/1 TORX®</b> 100x TX 25x25	1
05072451001	138552		<b>867/1 TORX®</b> 100x TX 30x25	1
05072452001	138569		<b>867/1 TORX®</b> 100x TX 40x25	1

## Bit-Box 20 TX



Code	EAN			
	4013288			
05057770001	187994		<b>867/1 TORX®</b> 20x TX 20x25	20
05057773001	188007		<b>867/1 TORX®</b> 20x TX 25x25	20

### 867/1 Z TORX® Wedge Bits

Den koniska profilen ger en klämeffekt som håller TORX® skruven stadigt på biten.

Seghårdad, för universell användning. 1/4" sexkant, för hållare enligt DIN ISO 1173-D 6,3.

### 867/1 Z TORX® Wedge Bits



Code	EAN								
	4013288			mm	"				
05066455001	016034		TX 15	25	1"				10
05066460001	016041		TX 20	25	1"				10
05066465001	016058		TX 25	25	1"				10



## 867/1 ZA TORX® Bits med tapp

Med stift som gör det lättare att centrera verktyget i skruven.

Seghårdad, för universell användning. 1/4" sexkant, för hållare enligt DIN ISO 1173-D 6,3.

### 867/1 ZA TORX® Bits med tapp



Code	EAN					
			mm	1"	mm	
05066081001	107190	TX 15	25	1"	4,0	10
05066082001	107206	TX 20	25	1"	5,0	10
05066083001	107213	TX 25	25	1"	5,0	10

## System Impaktor – För extrema krav på skruvingsverktyget

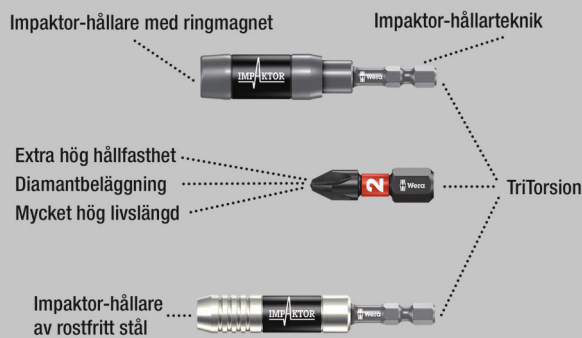

Högkvalitativa bits för inner TORX® skruvar. Impaktor-tekniken ger extra hög livslängd även vid extrema krav. Ökat friktionsmotstånd på grund av grov diamantpartikelbeläggning på bitspetsen förhindrar att verktyget glider ur skruven.

Särskilt lämplig för användning med konventionella slagskruvdragare. 1/4" sexkant, för hållare enligt DIN ISO 1173-F 6,3.

## 867/4 IMP DC TORX® DIY Impaktor-bits



Code	EAN			
	4013288			
05057664001	163172		<b>867/4 IMP DC</b> 5x TX 20x50	1
05057665001	157515		<b>867/4 IMP DC</b> 5x TX 25x50	1
05057666001	157522		<b>867/4 IMP DC</b> 5x TX 30x50	1
05057667001	157539		<b>867/4 IMP DC</b> 5x TX 40x50	1

## 867/4 IMP DC SB Impaktor Bits

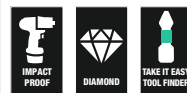

Code	EAN			
	4013288			
05073964001	163257		<b>867/4 IMP DC</b> 1x TX 20x50	5
05073965001	158529		<b>867/4 IMP DC</b> 1x TX 25x50	5
05073966001	158536		<b>867/4 IMP DC</b> 1x TX 30x50	5
05073967001	158543		<b>867/4 IMP DC</b> 1x TX 40x50	5

## TORX® verktyg med hållarfunktion

Klämkraft håller TORX® skruvar stadigt.

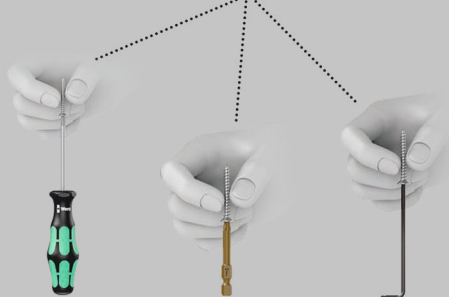

Funktionen TORX® HF (HF = holding-funktion) som utvecklats av Wera kännetecknas av en geometrisk optimering av den ursprungliga TORX® profilen.

Klämkraften från yttrycket mellan klingspetsen och skruvprofilen håller skruvarna säkert på plats på verktyget! 1/4" sexkant, för hållare enligt DIN ISO 1173-F 6,3.

### 867/4 TORX® HF-bits med hållarfunktion

- För inner TORX® skruvar
- Med hållarfunktion för inner TORX® skruvar
- Även för Würth ASSY-skruvar och Altenloh SPAX T-STAR plus-skruvar
- 1/4" sexkantsfattning (Wera-fäste serie 4)
- Med verktygsväljare Take it easy: Färgkodning efter storlekar

### 867/4 TORX® HF-bits med hållarfunktion



	EAN					
Code	4013288		mm	mm		
05060505001	226747	TX 8	50	2"	3,0	10
05060506001	226754	TX 10	50	2"	4,0	10
05060507001	226761	TX 15	50	2"	4,0	10
05060508001	226778	TX 20	50	2"	4,5	10
05060509001	226785	TX 25	50	2"	6,0	10
05060510001	226792	TX 30	50	2"	6,0	10
05060511001 <sup>1)</sup>	226808	TX 40	50	2"	-	10

<sup>1)</sup>Genomgående sexkant; ej "Take it easy".

## 867/4 KK TORX® Bits

Kula: På grund av den sfäriska fattningsprofilen går det att luta verktygsaxeln gentemot skruvaxeln, så att man kan skruva "runt hörnet". Seghärdad, för universell användning. 1/4" sexkant, för hållare enligt DIN ISO 1173-F 6,3.

- 1/4" sexkantsfattning (Wera-fäste serie 4)

### 867/4 KK TORX® Bits



	EAN					
Code	4013288		mm	mm		
05059700001	155979	TX 10	89	3 1/2"		5
05059701001	155986	TX 15	89	3 1/2"		5
05059702001	155993	TX 20	89	3 1/2"		5
05059703001	156006	TX 25	89	3 1/2"		5
05059704001	156013	TX 30	89	3 1/2"		5
05059705001	156020	TX 40	89	3 1/2"		5



## 867/4 Z TORX® Bits

Högkvalitativa bits för inner TORX® skruvar. Seghårdhet, för universell användning. 1/4"-sexkant, för hållare enligt DIN ISO 1173-F 6.3.

### 867/4 Z TORX® Bits



Code	EAN						
Code	4013288		mm	mm	mm		
05135200001	107138	TX 1	50	2"	2,0		10
05135201001	107145	TX 2	50	2"	2,0		10
05135202001	112620	TX 3	50	2"	2,0		10
05135204001	041333	TX 4	50	2"	3,0		10
05135205001	031808	TX 5	50	2"	3,0		10
05308428001	041340	TX 6	50	2"	3,0		10
05134740001	035905	TX 6	70	2 3/4"	3,0		10
05332600001	033895	TX 6	89	3 1/2"	3,0		10
05328448001	038432	TX 6	152	6"	3,0		10
05160830001	113283	TX 7	50	2"	3,0		10
05345047001	128423	TX 7	70	2 3/4"	3,0		10
05060131001	030498	TX 8	50	2"	3,0		10
05060098001	030504	TX 8	70	2 3/4"	3,0		10
05060185001	030511	TX 8	89	3 1/2"	3,0		10
05060195001	030528	TX 8	152	6"	3,0		10
05319835001	128430	TX 9	70	2 3/4"	3,0		10
05060193001	155566	TX 9	89	3 1/2"	3,0		10
05060194001	156945	TX 9	152	6"	3,0		10
05060132001	030535	TX 10	50	2"	4,0		10
05060100001	016171	TX 10	70	2 3/4"	4,0		10
05060186001	030481	TX 10	89	3 1/2"	4,0		10
05060196001	030542	TX 10	152	6"	4,0		10
05060133001	030559	TX 15	50	2"	4,0		10
05060105001	016188	TX 15	70	2 3/4"	4,0		10
05060187001	030566	TX 15	89	3 1/2"	4,0		10
05060197001	030573	TX 15	152	6"	4,0		10
05060134001	030580	TX 20	50	2"	4,5		10
05060110001	016195	TX 20	70	2 3/4"	4,5		10
05060188001	030597	TX 20	89	3 1/2"	4,5		10
05060198001	030603	TX 20	152	6"	4,5		10
05060135001	030610	TX 25	50	2"	6,0		10
05060115001	016201	TX 25	70	2 3/4"	6,0		10
05060189001	030627	TX 25	89	3 1/2"	6,0		10
05060199001	030634	TX 25	152	6"	6,0		10
05060136001	030641	TX 27	50	2"	6,0		10
05060120001	016218	TX 27	70	2 3/4"	6,0		10
05060190001	030658	TX 27	89	3 1/2"	6,0		10
05060200001	030665	TX 27	152	6"	6,0		10
05060137001	030672	TX 30	50	2"	6,0		10
05060125001	016225	TX 30	70	2 3/4"	6,0		10
05060191001	030689	TX 30	89	3 1/2"	6,0		10
05060201001	030696	TX 30	152	6"	6,0		10
05060138001	030702	TX 40	50	2"	-		10
05060130001	016232	TX 40	70	2 3/4"	-		10
05060192001	030719	TX 40	89	3 1/2"	-		10
05060202001	030726	TX 40	152	6"	-		10

## 867/4 Z SB-bits



Code	EAN						
Code	4013288						
05073720001	132789			<b>867/4 Z TORX®</b>	2x TX 10x50		3
05073526001	105929			<b>867/4 Z TORX®</b>	1x TX 10x89		5
05073470001	226273			<b>867/4 Z TORX®</b>	3x TX 10x89		1
05136311001	213891			<b>867/4 Z TORX®</b>	1x TX 10x152		3
05073721001	132796			<b>867/4 Z TORX®</b>	2x TX 15x50		3
05073527001	105936			<b>867/4 Z TORX®</b>	1x TX 15x89		5
05073471001	226228			<b>867/4 Z TORX®</b>	3x TX 15x89		1
05136312001	213907			<b>867/4 Z TORX®</b>	1x TX 15x152		3
05073722001	132802			<b>867/4 Z TORX®</b>	2x TX 20x50		3
05073528001	105943			<b>867/4 Z TORX®</b>	1x TX 20x89		5
05073472001	226235			<b>867/4 Z TORX®</b>	3x TX 20x89		1
05136313001	213914			<b>867/4 Z TORX®</b>	1x TX 20x152		3
05073723001	132826			<b>867/4 Z TORX®</b>	2x TX 25x50		3
05073529001	105950			<b>867/4 Z TORX®</b>	1x TX 25x89		5
05073473001	226242			<b>867/4 Z TORX®</b>	3x TX 25x89		1
05136314001	213921			<b>867/4 Z TORX®</b>	1x TX 25x152		3
05073724001	132833			<b>867/4 Z TORX®</b>	2x TX 30x50		3
05073530001	105967			<b>867/4 Z TORX®</b>	1x TX 30x89		5
05073474001	226259			<b>867/4 Z TORX®</b>	3x TX 30x89		1
05136315001	213938			<b>867/4 Z TORX®</b>	1x TX 30x152		3
05073531001	105974			<b>867/4 Z TORX®</b>	1x TX 40x89		5
05136316001	213945			<b>867/4 Z TORX®</b>	1x TX 40x152		3



## 867/2 Z TORX® Bits

Seghårdad, för universell användning.  $\frac{5}{16}$ " sexkant, för hållare enligt DIN ISO 1173-D 8.

### 867/2 Z TORX® Bits



	EAN		$\frac{1}{4}$ "	$\frac{1}{2}$ "	$\varnothing$		
Code	4013288		mm		mm		
05066901001	016096	TX 20	35	1 $\frac{3}{8}$ "	4,5		10
05066900001	016102	TX 25	35	1 $\frac{3}{8}$ "	5,8		10
05066902001	016119	TX 27	35	1 $\frac{3}{8}$ "	5,8		10
05066905001	016126	TX 30	35	1 $\frac{3}{8}$ "	6,0		10
05066910001	016133	TX 40	35	1 $\frac{3}{8}$ "	7,0		10
05066915001	016140	TX 45	35	1 $\frac{3}{8}$ "	-		10
05066920001	016157	TX 50	35	1 $\frac{3}{8}$ "	-		10
05066941001	104007	TX 50	50	2"	-		10
05066950001	104526	TX 50	70	2 $\frac{3}{4}$ "	-		10
05066925001	016164	TX 55	35	1 $\frac{3}{8}$ "	12,0		10

## 867/12 TORX® Bits

Högkvalitativa bits för inner TORX® skruvar. Seghårdad, för universell användning. Gånganslutning M 5.

### 867/12 TORX® Bits



	EAN		$\frac{1}{4}$ "	$\frac{1}{2}$ "	$\varnothing$		
Code	4013288		mm		mm		
05064155001	026484	TX 20	45	1 $\frac{3}{4}$ "	6,0		10

## 867/15 TORX® Bits

Seghårdad, för universell användning. Gånganslutning M 6.

### 867/15 TORX® Bits



	EAN		$\frac{1}{4}$ "	$\frac{1}{2}$ "	$\varnothing$		
Code	4013288		mm		mm		
05064170001	032607	TX 20	45	1 $\frac{3}{4}$ "	8,0		10
05064175001	032980	TX 25	45	1 $\frac{3}{4}$ "	8,0		10

## 867/9 C TORX® Bits, halvmåne-fattning

Hårda bits. Fattning: 4 mm halvmåne-fattning för direkt maskinmontering.

### 867/9 C TORX® Bits, halvmåne-fattning



	EAN		$\frac{1}{4}$ "	$\frac{1}{2}$ "	$\varnothing$		
Code	4013288		mm		mm		
05135220001	112637	TX 1	44	1 $\frac{47}{64}$ "	1,5		10
05135221001	112644	TX 2	44	1 $\frac{47}{64}$ "	1,5		10
05135222001	112651	TX 3	44	1 $\frac{47}{64}$ "	1,7		10
05345352001	113597	TX 4	44	1 $\frac{47}{64}$ "	1,8		10
05345018001	113504	TX 4	64	2 $\frac{33}{64}$ "	2,0		10
05200496001	214881	TX 5	44	1 $\frac{47}{64}$ "	1,6		10
05345351001	113580	TX 5	44	1 $\frac{47}{64}$ "	3,0		10
05345032001	113542	TX 5	64	2 $\frac{33}{64}$ "	2,0		10
05345350001	113573	TX 6	44	1 $\frac{47}{64}$ "	3,0		10
05345056001	113566	TX 6	64	2 $\frac{33}{64}$ "	2,0		10
05332610001	035868	TX 6	70	2 $\frac{3}{4}$ "	3,0		10
05345035001	113559	TX 7	64	2 $\frac{33}{64}$ "	2,3		10
05345026001	113528	TX 8	44	1 $\frac{47}{64}$ "	3,0		10
05345028001	113535	TX 8	64	2 $\frac{33}{64}$ "	3,0		10
05332609001	035714	TX 8	70	2 $\frac{3}{4}$ "	3,0		10
05332607001	037107	TX 10	70	2 $\frac{3}{4}$ "	3,0		10

## 867/1 Z TORX® BO Bits med hål

Hålet i biten och stiftet i TORX® BO-skraven förhindrar obehörig lossning. Säkerhetsförskruvning.

Seghårdad, för universell användning.  $\frac{1}{4}$ " sexkant, för hållare enligt DIN ISO 1173-D 6,3.

### 867/1 Z TORX® BO Bits med hål



	EAN		$\frac{1}{4}$ "	$\frac{1}{2}$ "			
Code	4013288		mm				
05066497001	015822	TX 7	25	1"			10
05066498001	015839	TX 8	25	1"			10
05066499001	015846	TX 9	25	1"			10
05066500001	015853	TX 10	25	1"			10
05066505001	015860	TX 15	25	1"			10
05066510001	015877	TX 20	25	1"			10
05066515001	015884	TX 25	25	1"			10
05066520001	015891	TX 27	25	1"			10
05066525001	015907	TX 30	25	1"			10
05066530001	015914	TX 40	25	1"			10



### 867/1 Z TORX® BO SB Bits med hål



Code	EAN			
	4013288			
05073064001	202666		867/1 Z TORX® BO 2x TX 20x25	5
05073065001	202673		867/1 Z TORX® BO 2x TX 25x25	5
05073066001	202680		867/1 Z TORX® BO 2x TX 30x25	5

### 3867/4 TORX® BO Bits med hål, rostfritt stål

Högkvalitativa bits av rostfritt stål. Weras verktyg av rostfritt stål är utförda i en materialkvalitet som håller även ful extern rost borta.

1/4" sexkant, för hållare enligt DIN ISO 1173-F 6,3.

### 3867/4 TORX® BO Bits med hål, rostfritt stål



Code	EAN						
	4013288		mm		mm		
05071089001	115546	TX 10	89	3 1/2"	4,0		10
05071090001	115553	TX 15	89	3 1/2"	4,0		10
05071091001	115560	TX 20	89	3 1/2"	4,5		10
05071092001	115577	TX 25	89	3 1/2"	5,5		10
05071094001	115584	TX 30	89	3 1/2"	6,0		10

### 867/4 Z TORX® BO Bits med hål

Seghårdad för universell användning. 1/4" sexkant, för hållare enligt DIN ISO 1173-F 6,3.

### 867/4 Z TORX® BO Bits med hål



Code	EAN						
	4013288		mm		mm		
05060139001	030733	TX 8	70	2 3/4"	3,0		10
05060048001	094513	TX 8	89	3 1/2"	3,0		10
05060049001	094520	TX 9	89	3 1/2"	3,0		10
05060140001	026897	TX 10	70	2 3/4"	4,0		10
05060050001	094537	TX 10	89	3 1/2"	4,0		5
05060141001	030740	TX 15	70	2 3/4"	4,0		10
05060051001	094544	TX 15	89	3 1/2"	4,0		5
05060142001	026903	TX 20	70	2 3/4"	4,5		10
05060052001	094551	TX 20	89	3 1/2"	4,5		5
05060143001	026910	TX 25	70	2 3/4"	6,0		10
05060053001	094568	TX 25	89	3 1/2"	6,0		10
05060144001	026927	TX 27	70	2 3/4"	6,0		10
05060057001	094643	TX 27	89	3 1/2"	6,0		5
05060145001	026934	TX 30	70	2 3/4"	6,0		10
05060054001	094575	TX 30	89	3 1/2"	6,0		5
05060146001	026941	TX 40	70	2 3/4"	-		10
05060056001	094582	TX 40	89	3 1/2"	-		5

## 867/4 Z TORX® BO SB Bits med håll



Code	EAN			
	4013288			
05073070001	202604		<b>867/4 Z TORX® BO</b> 2x TX 20x70	5
05073071001	202611		<b>867/4 Z TORX® BO</b> 2x TX 25x70	5
05073072001	202628		<b>867/4 Z TORX® BO</b> 2x TX 30x70	5
05073073001	202574		<b>867/4 Z TORX® BO</b> 2x TX 40x70	5

### 867/1 IP TORX PLUS® Bits

TORX PLUS® profil: Jämfört med den "normala" TORX® profilen är de 6 momentöverförande flankerna mellan verktyget och skruven förstärkta med en elliptisk och icke-cirkulär form.

Därmed fördelas den applicerade kraften vid skruvning över en större yta. Högre moment överförs, och samtidigt ökas både skruvens och verktygets livslängd.

Seghårdad. 1/4" sexkant, för hållare enligt DIN ISO 1173-D 6,3.

### 867/1 IP TORX PLUS® Bits



Code	EAN		⌀	ℓ	ℓ			
	4013288			mm				
05135120001	112606	1 IP	25	1"				10
05135121001	112613	2 IP	25	1"				10
05160956001	113313	3 IP	25	1"				10
05134695001	103109	4 IP	25	1"				10
05066272001	035684	5 IP	25	1"				10
05066274001	031556	6 IP	25	1"				10
05066276001	031563	7 IP	25	1"				10
05066278001	031570	8 IP	25	1"				10
05066279001	033635	9 IP	25	1"				10
05066280001	031549	10 IP	25	1"				10
05066282001	031587	15 IP	25	1"				10
05066284001	031594	20 IP	25	1"				10
05066286001	031600	25 IP	25	1"				10
05066287001	031617	27 IP	25	1"				10
05066288001	031624	30 IP	25	1"				10
05066290001	031631	40 IP	25	1"				10

## 867/4 IP TORX PLUS® Bits



Code	EAN		⌀	ℓ	ℓ	∅			
	4013288			mm		mm			
05134664001	112514	1 IP	50	2"	2,0				10
05134665001	112521	2 IP	50	2"	2,0				10
05134668001	106568	3 IP	50	2"	2,0				10
05134691001	103093	4 IP	50	2"	3,0				10
05134678001	098030	5 IP	50	2"	3,0				10
05134680001	037220	6 IP	50	2"	3,0				10
05134667001	095596	6 IP	89	3 1/2"	3,0				10
05134690001	095602	6 IP	152	6"	3,0				10
05134681001	037237	7 IP	50	2"	3,0				10
05134679001	037190	8 IP	50	2"	3,0				10
05134670001	032812	8 IP	89	3 1/2"	3,0				10
05134682001	037244	8 IP	152	6"	3,0				10
05160917001	038951	9 IP	50	2"	3,0				10
05134669001	033871	9 IP	89	3 1/2"	3,0				10
05134683001	037251	10 IP	50	2"	4,0				10
05134684001	037268	10 IP	70	2 3/4"	4,0				10
05134671001	032829	10 IP	89	3 1/2"	4,0				10
05134685001	037275	15 IP	50	2"	4,0				10
05134686001	037282	15 IP	70	2 3/4"	4,0				10
05134672001	032836	15 IP	89	3 1/2"	4,0				10
05134687001	037299	20 IP	50	2"	4,5				10
05134688001	037305	20 IP	70	2 3/4"	4,5				10
05134673001	032843	20 IP	89	3 1/2"	4,5				10
05134609001	224767	25 IP	50	2"	6,0				10
05134674001	032850	25 IP	89	3 1/2"	6,0				10
05134675001	032867	27 IP	89	3 1/2"	6,0				10
05320430001	113382	30 IP	50	2"	6,0				10
05134676001	032874	30 IP	89	3 1/2"	6,0				10
05134677001	032881	40 IP	89	3 1/2"	-				10

### 867/9 C IP TORX PLUS® Bits, halvmåne-fattning

Hårda bits. Fattning: 4 mm halvmåne-fattning för direkt maskinmontering.

### 867/9 C IP TORX PLUS® Bits, halvmåne-fattning



Code	EAN		⌀	ℓ	ℓ	∅	ℓ	ℓ	
	4013288			mm		mm	mm	mm	
05135230001	112668	1 IP	44	1 47/64"	1,5	20	25/32"	10	
05135231001	112675	2 IP	44	1 47/64"	1,5	20	25/32"	10	
05135232001	112682	3 IP	44	1 47/64"	1,7	20	25/32"	10	
05326310001	113399	4 IP	44	1 47/64"	2,0	20	25/32"	10	
05345019001	113511	4 IP	64	2 33/64"	2,0	20	25/32"	10	
05135233001	112699	5 IP	44	1 47/64"	2,0	20	25/32"	10	
05344900001	113498	6 IP	44	1 47/64"	2,25	20	25/32"	10	
05135234001	112705	8 IP	44	1 47/64"	3,0	20	25/32"	10	
05332606001	037091	8 IP	70	2 3/4"	3,0	20	25/32"	10	
05135235001	112712	10 IP	44	1 47/64"	3,0	20	25/32"	10	



## IPR TORX PLUS

En 5 flankers TORX PLUS® profil med hål. Denna fattningsgeometri har minskats med en flank och försetts med hål för att skydda säkerhetsförskruvningar mot ootillåten lossning.

Dessa skruvar kan inte hanteras med standardverktyg i handeln.

### 867/1 IPR TORX PLUS® Bits med hål



	EAN						
Code	4013288			mm			
05134699001	034878	8 IPR		25	1"		10
05134698001	037817	9 IPR		25	1"		10
05134700001	034823	10 IPR		25	1"		10
05134701001	034724	15 IPR		25	1"		10
05134702001	034731	20 IPR		25	1"		10
05134703001	034748	25 IPR		25	1"		10
05134704001	034847	27 IPR		25	1"		10
05134705001	034830	30 IPR		25	1"		10
05134706001	034854	40 IPR		35	1 3/8"		10
05134707001	034861	45 IPR		35	1 3/8"		10

### 867/4 IPR TORX PLUS® Bits med hål

Högkvalitativa bits för inner TORX PLUS® skruvar.

En 5 flankers TORX PLUS® profil. 1/4" sexkant, för hållare enligt DIN ISO 1173-F 6,3.

### 867/4 IPR TORX PLUS® Bits med hål



	EAN							
Code	4013288			mm	mm			
05160821001	160867	10 IPR		50	2"	4,0		10
05134657001	155665	10 IPR		89	3 1/2"	4,0		10
05134654001	155641	15 IPR		50	2"	4,0		10
05134720001	037206	15 IPR		89	3 1/2"	4,0		10
05204126001	160874	20 IPR		50	2"	4,5		10
05259135001	160881	20 IPR		89	3 1/2"	4,5		10
05134655001	155658	25 IPR		50	2"	6,0		10
05134722001	160904	25 IPR		89	3 1/2"	6,0		10
05134656001	156952	27 IPR		50	2"	6,0		10
05134658001	155672	27 IPR		89	3 1/2"	6,0		10
05134732001	160911	30 IPR		50	2"	6,0		10
05134723001	160935	30 IPR		89	3 1/2"	6,0		10

## System BiTorsion – För högre livslängd

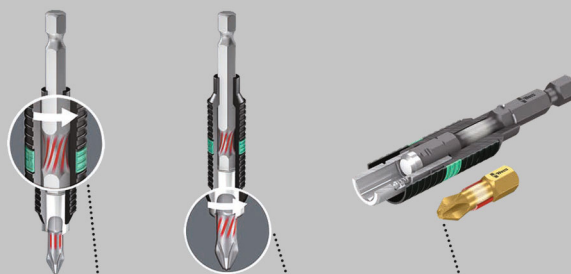

Fjädrar mindre belastningstoppar i hållaren

Fjädrar högre belastningstoppar i bitsen

Ingen förtida förslitning genom belastningstoppar

### 800/1 BDC Bits

Bits med små diamantpartiklar på bitspetsen. Dessa säkerställer god passning i skruven, reducerar det önskade kontaktrycket och minskar risken för glidning.

Med torsionszon, varifrån kinetisk energi leds ut vid belastningstoppar. Detta ökar produktivlivslängden betydligt. 1/4" sexkant, för hållare enligt DIN ISO 1173-D 6,3.

### 800/1 BDC Bits



	EAN							
Code	4013288	mm	mm	mm	mm			
05056172001	033949	0,8	5,5	25	1"			10
05056174001	033956	1,0	5,5	25	1"			10
05056176001	033963	1,2	6,5	25	1"			10

## 800/1 BTZ Bits

Torsionszon, varifrån kinetisk energi leds ut vid belastningstoppar. Detta ökar produktlivslängden betydligt.

Seghårdad, för universell användning. 1/4" sexkant, för hållare enligt DIN ISO 1173-D 6,3.

### 800/1 BTZ Bits



Code	EAN	mm	mm	mm	mm	mm	mm	
05056064001	034427	0,8	5,5	25	1"			10
05056066001	034434	1,0	5,5	25	1"			10
05056068001	034441	1,2	6,5	25	1"			10

## 800/1 TZ Bits

Bits med torsionszon mot förtida förslitning. Seghårdad, för universell användning.

1/4" sexkant, för hållare enligt DIN ISO 1173-D 6,3.

### 800/1 TZ Bits



Code	EAN	mm	mm	mm	mm	mm	mm	
05056203001	011145	0,5	4,0	25	1"	4,0		10
05056210001	011152	0,6	4,5	25	1"	4,5		10
05056220001	011169	0,8	5,5	25	1"	5,5		10
05056225001	011176	1,0	5,5	25	1"	5,5		10
05056233001	011183	1,2	6,5	25	1"	6,2		10
05056240001	011190	1,6	8,0	25	1"	8,0		10

## 800/1 Z Bits

Seghårdade bits för universell användning. 1/4" sexkant, för hållare enligt DIN ISO 1173-D 6,3.

### 800/1 Z Bits



Code	EAN	mm	mm	mm	mm	mm	mm	
05056200001	040831	0,5	3,0	25	1"	3,0		10
05072050001	030467	0,5	4,0	25	1"	4,0		10
05072055001	010933	0,6	4,5	25	1"	4,5		10
05072057001	010940	0,8	5,5	25	1"	5,5		10
05072059001	010957	1,0	5,5	25	1"	5,5		10
05072061001	010964	1,2	6,5	25	1"	6,2		10
05072063001	030450	1,2	8,0	25	1"	8,0		10
05072065001	010971	1,6	8,0	25	1"	8,0		10

## Kraftform Stainless – Rostfritt stål-material som förebygger extern rost

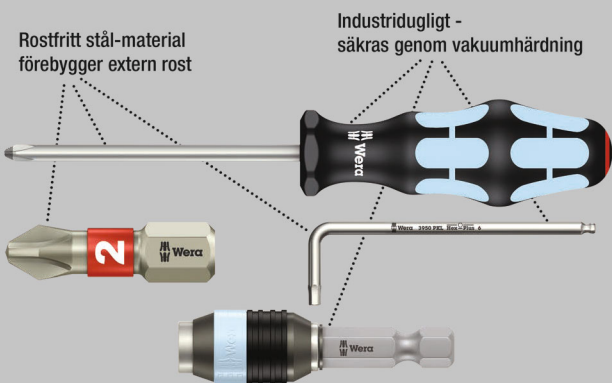

Högkvalitativa bits av rostfritt stål för spårskruvar. Weras verktyg av rostfritt stål är utförda i en materialkvalitet som håller även ful extern rost borta. 1/4" sexkant, för hållare enligt DIN ISO 1173-F 6,3.



## 3800/4 Bit, rostfritt stål



Code	EAN	mm	mm	mm	mm	mm	mm	
05071080001	115669	1,0	5,5	89	3 1/2"			10

## 800/4 Z Bits

Seghårdade bits för universell användning. 1/4" sexkant, för hållare enligt DIN ISO 1173-F 6,3.

### 800/4 Z Bits



	EAN						
Code	4013288	mm	mm	mm	mm	mm	
05059305001	011480	0,5	3,0	50	2"	3,0	10
05059466001	011497	0,5	3,0	70	2 3/4"	3,0	10
05059307001	011503	0,5	4,0	50	2"	4,0	10
05059310001	011510	0,6	3,5	50	2"	3,5	10
05059472001	011527	0,6	3,5	70	2 3/4"	3,5	10
05059450001	031471	0,6	3,5	152	6"	3,5	10
05059315001	011534	0,6	4,5	50	2"	4,5	10
05059489001	094230	0,6	4,5	89	3 1/2"	4,5	10
05059320001	011541	0,8	4,0	50	2"	4,0	10
05059478001	011558	0,8	4,0	70	2 3/4"	4,0	10
05059480001	011565	0,8	4,0	89	3 1/2"	4,0	10
05059451001	031389	0,8	4,0	152	6"	4,0	10
05059325001	011572	0,8	5,5	50	2"	5,5	10
05059330001	011589	1,0	5,5	50	2"	5,5	10
05059486001	011596	1,0	5,5	70	2 3/4"	5,5	10
05059488001	011602	1,0	5,5	89	3 1/2"	5,5	10
05059452001	031235	1,0	5,5	152	6"	5,5	10
05059335001	035004	1,0	6,0	50	2"	6,0	10
05059337001	011619	1,2	6,5	50	2"	6,2	10
05059492001	011626	1,2	6,5	70	2 3/4"	6,2	10
05059490001	094247	1,2	6,5	89	3 1/2"	6,2	10
05059453001	031488	1,2	6,5	152	6"	6,2	10
05059340001	011633	1,2	8,0	50	2"	8,0	10
05059496001	011640	1,2	8,0	89	3 1/2"	8,0	10
05059345001	011657	1,6	8,0	50	2"	8,0	10
05059500001	011664	1,6	8,0	89	3 1/2"	8,0	10

## 800/2 Z Bits

Seghårdade bits för universell användning. 5/16" sexkant, för hållare enligt DIN ISO 1173-D 8.

### 800/2 Z Bits



	EAN						
Code	4013288	mm	mm	mm	mm	mm	
05057225001	011275	1,2	8,0	41	1 19/32"	7,8	10
05057235001	011299	1,6	10,0	41	1 19/32"	7,8	10
05057240001	011305	2,0	12,0	41	1 19/32"	12,0	10

## 800/9 C Bits

Hårda bits mot förtida brott.  
Fattning: Halvmåne-fattning, 4 mm.

### 800/9 C Bits



	EAN						
Code	4013288	mm	mm	mm	mm	mm	
05135265001	168276	0,23	1,5	44	1 47/64"	1,5	10
05135264001	194770	0,35	2,5	44	1 47/64"	2,5	10
05135266001	168283	0,40	2,0	44	1 47/64"	2,0	10
05135267001	168290	0,50	3,0	44	1 47/64"	3,0	10

## System Impaktor – För extrema krav på skruvingsverktyg

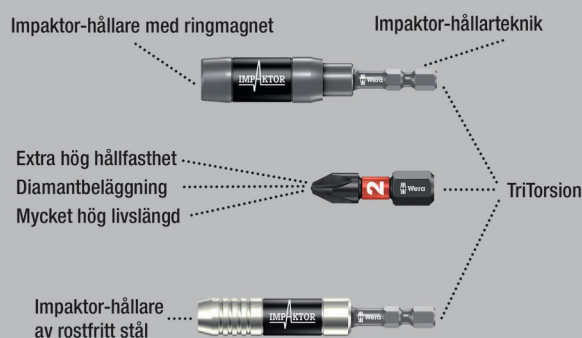

Högkvalitativa Impaktor-bits för insexskruvar. Impaktor-tekniken ger extra hög livslängd även vid extrema krav. Ökat friktionsmotstånd på grund av grov diamantpartikelbeläggning på bitspetsen förhindrar att verktyget glider ur skruven.

Hex-Plus ger större utformad kontaktyta mot skruvskallen. Spänningskoncentrationen reduceras till ett minimum, och därmed även risken att skada skruvskallen. 1/4" sexkant, för hållare enligt DIN ISO 1173-D 6,3.



### 840/1 IMP DC Hex-Plus DIY Impaktor bits

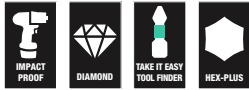

Code	EAN			
	4013288			
05057603001	178701	⊙	840/1 IMP DC 10x 3.0x25	1
05057604001	157560	⊙	840/1 IMP DC 10x 4.0x25	1
05057605001	157423	⊙	840/1 IMP DC 10x 5.0x25	1
05057606001	157430	⊙	840/4 IMP DC 10x 6.0x25	1

### 840/1 IMP DC SB Impaktor bits

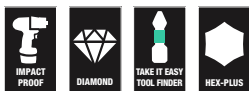

Code	EAN			
	4013288			
05073904001	158338	⊙	840/1 IMP DC 1x 4.0x25	5
05073905001	158345	⊙	840/1 IMP DC 1x 5.0x25	5
05073906001	158352	⊙	840/1 IMP DC 1x 6.0x25	5

### Kraftform Stainless – Rostfritt stål-material som förebygger extern rost

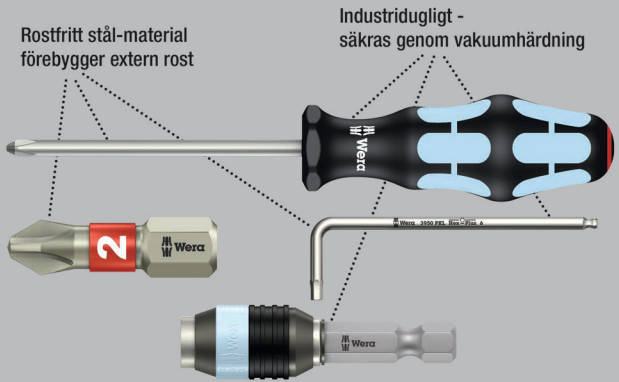

Högkvalitativa bits av rostfritt stål för insexskruvar. Wera verktyg av rostfritt stål är utförda i en materialkvalitet som håller även ful extern rost borta. Hex-Plus-profilen erbjuder större kontaktytor i skruvskallen.

Spänningskoncentrationen reduceras till ett minimum, och därmed även risken att skada skruvskallen. Med torsionszon: Torsionsbits dämpar momenttoppar i torsionszonen. Förtida förslitning förebyggs och bitsens livslängd ökar. 1/4" sexkant, för hållare enligt DIN ISO 1173-D 6,3.

### 3840/1 TS Bits, rostfritt stål



Code	EAN	⊙	⊙	⏏	⏏			
05071070001	111197	1,5		25	1"			10
05071071001	111203	2,0		25	1"			10
05071072001	111210	2,5		25	1"			10
05071073001	111227	3,0		25	1"			10
05071074001	111234	4,0		25	1"			10
05071075001	111241	5,0		25	1"			10
05071077001	115478	5,5		25	1"			10
05071076001	111258	6,0		25	1"			10



## System BiTorsion – För högre livslängd

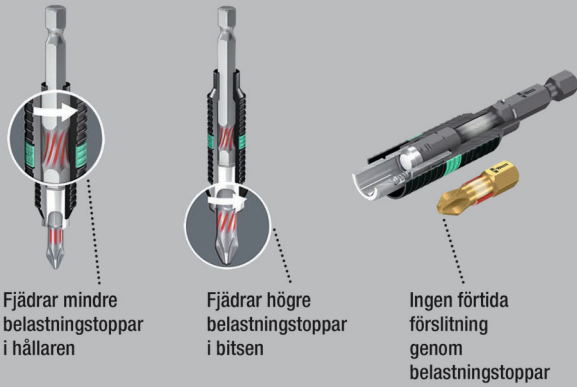

Fjädrar mindre belastningstoppar i hållaren

Fjädrar högre belastningstoppar i bitsen

Ingen förtida förslitning genom belastningstoppar

BiTorsion-bits med torsionszon, varifrån kinetisk energi leds ut vid belastningstoppar. Detta ökar produktivitetens betydligt.

Seghårdad. 1/4" sexkant, för hållare enligt DIN ISO 1173-D 6,3.

### 840/1 BTZ Bits



Code	EAN	Ø	L	L			
05056680001	182418	1,5	25	1"			10
05056681001	182425	2,0	25	1"			10
05056682001	182432	2,5	25	1"			10
05056683001	182449	3,0	25	1"			10
05056684001	182456	4,0	25	1"			10
05056685001	182463	5,0	25	1"			10
05056686001	182470	5,5	25	1"			10
05056687001	182487	6,0	25	1"			10

## Hex-Plus – Ger insexskruvar längre liv

Risken att profilen skadas – hålet blir runt försvinner

Mycket hög livslängd

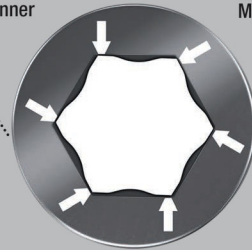

Seghårdade bits för universell användning. Hex-Plus ger större utformad kontaktyta mot skruvsjälarna.

Spänningskoncentrationen reduceras till ett minimum, och därmed även risken att skada skruvsjälarna. 1/4" sexkant, för hållare enligt DIN ISO 1173-D 6,3.

### 840/1 Z Bits



Code	EAN	Ø	Ø	L	L		
05056303001	012623	1,5		25	1"		10
05056305001	012630	2,0		25	1"		10
05056310001	012647	2,5		25	1"		10
05056315001	012654	3,0		25	1"		10
05056320001	012661	4,0		25	1"		10
05056325001	012678	5,0		25	1"		10
05056330001	012685	6,0		25	1"		10
05056332001	038173	7,0		25	1"		10
05056335001	012692	8,0		25	1"		10
05056340001	012708	10,0		25	1"		10
05135060001	106636		0,05"	25	1"		10
05135070001	040862		1/16"	25	1"		10
05135071001	040879		5/64"	25	1"		10
05135072001	037725		3/32"	25	1"		10
05135078001	036599		7/64"	25	1"		10
05135073001	038067		1/8"	25	1"		10
05135069001	040855		9/64"	25	1"		10
05135074001	036506		5/32"	25	1"		10
05135075001	037930		3/16"	25	1"		10
05135079001	040893		7/32"	25	1"		10
05135076001	040886		1/4"	25	1"		10
05135077001	036360		5/16"	25	1"		10
05135068001	040848		3/8"	25	1"		10

## 840/1 Z Set SB



Code	EAN			
	4013288			
05073050001	202567		840/1 Z Hex-Plus 2x 2.0x25	5
05073051001	202550		840/1 Z Hex-Plus 2x 2.5x25	5
05073052001	202512		840/1 Z Hex-Plus 2x 3.0x25	5
05073053001	202529		840/1 Z Hex-Plus 2x 4.0x25	5
05073054001	202536		840/1 Z Hex-Plus 2x 5.0x25	5
05073055001	202543		840/1 Z Hex-Plus 2x 6.0x25	5
05073342001	029607		840/1 Z Hex-Plus 1x 2.0x25; 1x 2.5x25; 1x 3.0x25	5
05073344001	029614		840/1 Z Hex-Plus 1x 4.0x25; 1x 5.0x25; 1x 6.0x25	5

## 842/1 Z Bits

På grund av den sfäriska fattningsprofilen går det att luta verktygsaxeln gentemot skruvaxeln, så att man kan skruva "runt hörnet". 1/4" sexkant, för hållare enligt DIN ISO 1173-D 6,3.

## 842/1 Z Bits



Code	EAN					
	4013288	mm	mm			
05056350001	013156	2,5	25	1"		10
05056352001	013163	3,0	25	1"		10
05056354001	013170	4,0	25	1"		10
05056356001	013187	5,0	25	1"		10
05056358001	013194	6,0	25	1"		10

## System Impaktor – För extrema krav på skruvingsverktyget

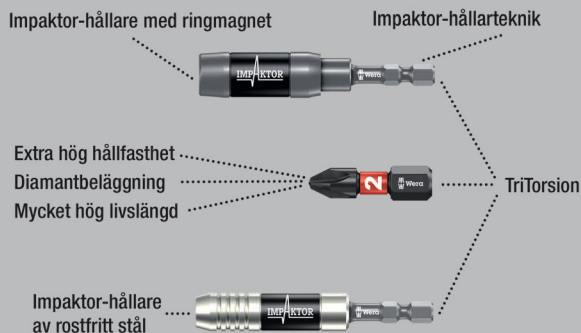

Högkvalitativa Impaktor-bits för insexskruvar. Impaktor-tekniken ger extra hög livslängd även vid extrema krav.

Ökat friktionsmotstånd på grund av grov diamantpartikelbeläggning på bitspetsen förhindrar att verktyget glider ur skruven.

Hex-Plus ger större utformad kontaktyta mot skruvskallen. Spänningskoncentrationen reduceras till ett minimum, och därmed även risken att skada skruvskallen. 1/4" sexkant, för hållare enligt DIN ISO 1173-F 6,3.

## 840/4 IMP DC Hex-Plus DIY Impaktor bits



Code	EAN			
	4013288			
05057644001	157577		840/4 IMP DC 5x 4.0x50	1
05057645001	157492		840/4 IMP DC 5x 5.0x50	1
05057646001	157508		840/4 IMP DC 5x 6.0x50	1



### 840/4 IMP DC SB Impaktor bits



Code	EAN		
05073944001	158451	○	840/4 IMP DC 1x 4.0x50
05073945001	158468	○	840/4 IMP DC 1x 5.0x50
05073946001	158475	○	840/4 IMP DC 1x 6.0x50

### Kraftform Stainless – Rostfritt stål-material som förebygger extern rost

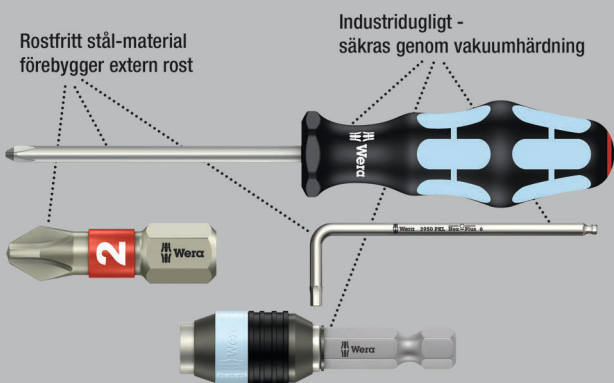

Högkvalitativa bits av rostfritt stål för insexskruvar. Weras verktyg av rostfritt stål är utförda i en materialkvalitet som håller även ful extern rost borta.

Hex-Plus-profilen erbjuder större kontaktytor i skruvsallen. Spänningskoncentrationen reduceras till ett minimum, och därmed även risken att skada skruvsallen. 1/4" sexkant, för hållare enligt DIN ISO 1173-F 6,3.

### 3840/4 Bits, rostfritt stål



Code	EAN	mm	mm	mm	mm	
05071101001	115621	3,0	89	3 1/2"		10
05071102001	115638	4,0	89	3 1/2"		10
05071103001	115645	5,0	89	3 1/2"		10
05071104001	115652	6,0	89	3 1/2"		10
05071105001	115676		3/32"	89	3 1/2"	10
05071106001	115683		1/8"	89	3 1/2"	10
05071107001	115690		5/32"	89	3 1/2"	10
05071108001	115706		3/16"	89	3 1/2"	10

### Hex-Plus – Ger insexskruvar längre liv

Risken att profilen skadas – hålet blir runt försvinner

Mycket hög livslängd

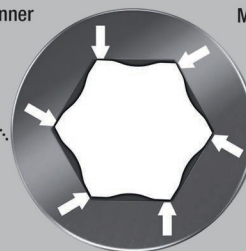

### 840/4 Z Bits Take it easy

- Med verktygsväljare Take it easy: Färgkodning enligt profiler och storleksstämpel

## 840/4 Z Bits



	EAN	Ø	Ø	l	l	∅		
Code	4013288	mm		mm		mm		
05160885001	200976	0,9		50	2"	2,6		10
05059602001	112408	1,5		50	2"	2,0		10
05059603001	034694	2,0		50	2"	4,0		10
05059628001	155450	2,0		89	3 1/2"	4,0		5
05059604001	034700	2,5		50	2"	4,0		10
05059629001	155467	2,5		89	3 1/2"	4,0		5
05059605001	012906	3,0		50	2"	4,0		10
05059630001	094254	3,0		89	3 1/2"	4,0		5
05380033001	156433	3,0		152	6"	4,0		5
05059610001	012913	4,0		50	2"	5,0		10
05059631001	094261	4,0		89	3 1/2"	5,0		5
05059634001	122964	4,0		152	6"	5,0		5
05059615001	012920	5,0		50	2"	6,0		10
05059632001	094278	5,0		89	3 1/2"	6,0		5
05059635001	122971	5,0		152	6"	6,0		5
05059620001	012937	6,0		50	2"	5,0		10
05059633001	094285	6,0		89	3 1/2"	-		5
05059636001	122988	6,0		152	6"	-		5
05059625001	012944	8,0		50	2"	-		10
05059637001	215031	8,0		89	3 1/2"	-		5
05350430001	161406		0,05"	50	2"	2,5		10
05135090001	107053		1/16"	50	2"	2,5		10
05380045001	156730		1/8"	152	6"	4,0		5
05135091001	036414		5/64"	50	2"	3,0		10
05059660001	155474		5/64"	89	3 1/2"	3,0		5
05135092001	036421		3/32"	50	2"	3,0		10
05059661001	155481		3/32"	89	3 1/2"	3,5		5
05135093001	036438		7/64"	50	2"	3,5		10
05059662001	155498		7/64"	89	3 1/2"	4,0		5
05135094001	036445		1/8"	50	2"	4,0		10
05059663001	155504		1/8"	89	3 1/2"	4,0		5
05135095001	036377		9/64"	50	2"	4,5		10
05059664001	155511		9/64"	89	3 1/2"	4,5		5
05380046001	156822		9/64"	152	6"	4,5		5
05135096001	036384		5/32"	50	2"	5,0		10
05059665001	155528		5/32"	89	3 1/2"	5,0		5
05380047001	156839		5/32"	152	6"	5,0		5
05135097001	036391		3/16"	50	2"	6,0		10
05059666001	155535		3/16"	89	3 1/2"	6,0		5
05380048001	156846		3/16"	152	6"	6,0		5
05135098001	036407		7/32"	50	2"	-		10
05059667001	155542		7/32"	89	3 1/2"	-		5
05380049001	156853		7/32"	152	6"	-		5
05135099001	095589		1/4"	50	2"	-		10
05059668001	155559		1/4"	89	3 1/2"	-		5
05380050001	156860		1/4"	152	6"	-		5
05346288001	103895		5/16"	50	2"	-		10

## 840/4 Z SB bits



Code	EAN			
Code	4013288			
05073056001	202468	⊙	840/4 Z Hex-Plus 2x 2.0x50	3
05073057001	202475	⊙	840/4 Z Hex-Plus 2x 2.5x50	3
05073058001	202482	⊙	840/4 Z Hex-Plus 2x 3.0x50	3
05136301001	213792	⊙	840/4 Z Hex-Plus 1x 3.0x152	3
05073059001	202499	⊙	840/4 Z Hex-Plus 2x 4.0x50	3
05136302001	213808	⊙	840/4 Z Hex-Plus 1x 4.0x152	3
05073060001	202505	⊙	840/4 Z Hex-Plus 2x 5.0x50	3
05136303001	213815	⊙	840/4 Z Hex-Plus 1x 5.0x152	3
05073061001	202444	⊙	840/4 Z Hex-Plus 2x 6.0x50	3
05136304001	213822	⊙	840/4 Z Hex-Plus 1x 6.0x152	3



## 842/4 Bits

På grund av den sfäriska fattningsprofilen går det att luta verktygsaxeln gentemot skruvaxeln, så att man kan skruva "runt hörnet". 1/4" sexkant, för hållare enligt DIN ISO 1173-F 6,3.

### 842/4 Bits



Code	EAN	⊘	⊘	⌈	⌈		
Code	4013288	mm	mm	mm	mm		
05059680001	155931	3,0		89	3 1/2"		5
05059681001	155948	4,0		89	3 1/2"		5
05059682001	155955	5,0		89	3 1/2"		5
05059683001	155962	6,0		89	3 1/2"		5
05380124001	156587		3/32"	89	3 1/2"		5
05380125001	156594		7/64"	89	3 1/2"		5
05380126001	156600		1/8"	89	3 1/2"		5
05380127001	156617		9/64"	89	3 1/2"		5
05380128001	156624		5/32"	89	3 1/2"		5
05380129001	156631		3/16"	89	3 1/2"		5
05380130001	156648		7/32"	89	3 1/2"		5
05380131001	156655		1/4"	89	3 1/2"		5

## 840/2 Z Bits

Seghårdade Wera-bits för insexskruvar, för universell användning. Hex-Plus ger större utformad kontaktyta mot skruvskallen. Spänningskoncentrationen reduceras till ett minimum, och därmed även risken att skada skruvskallen. 5/16" sexkant, för hållare enligt DIN ISO 1173-D 8.

### 840/2 Z Bits



Code	EAN	⊘	⊘	⌈	⌈		
Code	4013288	mm	mm	mm	mm		
05057505001	012753	3		30	1 3/16"		10
05057510001	012760	4		30	1 3/16"		10
05057515001	012777	5		30	1 3/16"		10
05057520001	012784	6		30	1 3/16"		10
05057525001	012791	8		30	1 3/16"		10
05057530001	012807	10		30	1 3/16"		10

## 840/9 C Bits

Fattning: 4 mm halvmåne-fattning för direkt maskinmontering.

### 840/9 C Bits



Code	EAN	⊘	⌈	⌈	∅		
Code	4013288	mm	mm	mm	mm		
05135268001	168306	1,5	44	1 47/64"	2,6		10
05135269001	168313	2,0	44	1 47/64"	2,6		10

## 840/1 Z Hex-Plus B0 Bits

Insex B0-skrivar har ett utskjutande stift i sin fattningsprofil. Detta förhindrar obehörig lossning, eftersom dessa skruvar inte kan användas med "vanliga" insexverktyg.

1/4" sexkant, för hållare enligt DIN ISO 1173-D 6,3.

### 840/1 Z Hex-Plus B0 Bits



Code	EAN	⊘	⌈	⌈			
Code	4013288	mm	mm	mm			
05056341001	038548	2,0	25	1"			10
05056342001	038555	2,5	25	1"			10
05056343001	038562	3,0	25	1"			10
05056344001	038593	4,0	25	1"			10
05056345001	038579	5,0	25	1"			10
05056346001	038586	6,0	25	1"			10



## 840/4 Z Hex-Plus B0 Bits

1/4" sexkant, för hållare enligt DIN ISO 1173-F 6,3.

### 840/4 Z Bits Hex-Plus B0



	EAN	⊙	□	□	∅			
Code	4013288	mm	mm		mm			
05059640001	094292	2,0	89	3 1/2"	4,0			5
05059641001	094308	2,5	89	3 1/2"	4,0			5
05059642001	094315	3,0	89	3 1/2"	4,0			5
05059643001	094322	4,0	89	3 1/2"	5,0			5
05059644001	094339	5,0	89	3 1/2"	6,0			5
05059645001	094346	6,0	89	3 1/2"	-			5

## 9506 SB 4-in-1 Bit 1

Med bara en bits hanteras fyra olika skruvprofiler (insexskruvar storlek 3,0; 4,0; 5,0; 6,0).

Betydande viktbesparing på mer än 50 %. Hantering av större profiler möjliggörs av den lilla fjäderbelastade fattningen.

Bitsen har en 1/4"-sexkantsfattning (Wera-fäste serie 1) och kan därmed även användas med t.ex. bitsspärrhandtag och bitshandtag med Rapidaptor.

- Innovativ, extremt kompakt 4-vägsbits – endast en bits för fyra olika skruvstorlekar
- För insexskruvar av storlekarna 3,0; 4,0; 5,0 och 6,0
- Seghårdad, för universell användning
- 1/4" sexkantsfattning (Wera-fäste serie 1)

### 9506 SB 4-in-1 Bit 1

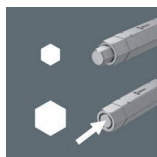
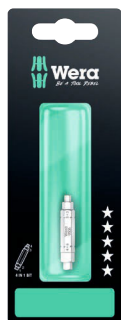

Code	EAN			
05073201001	225269			1
			9506	
			1x 3,0; 4,0; 5,0; 6,0x37	

## 9507 SB 4-in-1 Bit 2

Med bara en bits hanteras fyra olika skruvprofiler (insexskruvar storlek 2,5; 5,0; 6,0 och TORX® skruvar storlek TX 25). Tack vare den stora utrymmesbesparingen är bitsen perfekt för mobil användning.

Betydande viktbesparing på mer än 50 %. Stora profiler kan hanteras på grund av att de mindre fattningarna fjädrar in.

Bitsen har en 1/4"-sexkantsfattning (Wera-fäste serie 1) och kan därmed även användas med t.ex. bitsspärrhandtag och bitshandtag med Rapidaptor.

- Innovativ, extremt kompakt 4-vägsbits – endast en bits för fyra olika skruvstorlekar
- Lämplig för insexskruvar storlek 2,5; 5; 6 samt TORX® skruvar TX 25
- Seghårdad, för universell användning
- 1/4" sexkantsfattning (Wera-fäste serie 1)

### 9507 SB 4-in-1 Bit 2

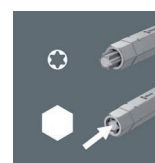
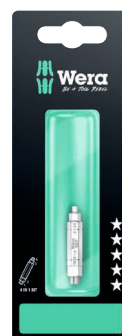

Code	EAN			
05073202001	225276			1
			9507	
			1x 2,5; 5,0; 6,0; TX 25x37	



## System Impaktor – För extrema krav på skruvingsverktyget

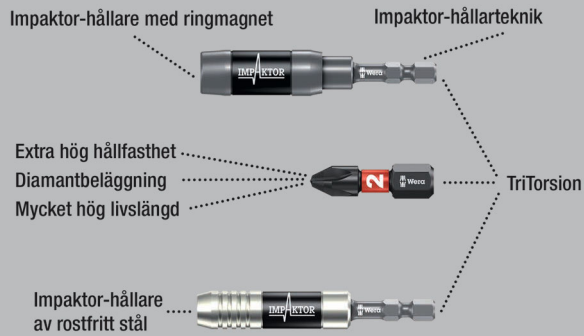

Högkvalitativa bits för innerfyrkantsskruvar. Impaktor-tekniken ger extra hög livslängd även vid extrema krav.

Ökat friktionsmotstånd på grund av grov diamantpartikelbeläggning på bitspetsen förhindrar att verktyget glider ur skruven.

Särskilt lämplig för användning med konventionella slagskruvdragare. 1/4" sexkant, för hållare enligt DIN ISO 1173-D 6,3.

### 868/1 IMP DC DIY Impaktor innerfyrkant-bits



Code	EAN		
05057631001	157478	868/1 IMP DC 10x # 2x25	1
05057632001	157485	868/1 IMP DC 10x # 3x25	1

### 868/1 IMP DC SB Impaktor Innerfyrkant-bits



Code	EAN		
05073931001	158437	868/1 IMP DC 1x # 2x25	5
05073932001	158444	868/1 IMP DC 1x # 3x25	5

### 868/1 V Innerfyrkant-bits

Med klämfunktion. Klämkraften från yttrycket mellan klingspetsen och skruvprofilen håller skruvarna säkert på plats på verktyget.

Seghårdad, för universell användning. 1/4" sexkant, för hållare enligt DIN ISO 1173-D 6,3.

### 868/1 V Innerfyrkant-bits



Code	EAN						
05340245001	118202	# 1	25	1"	6,1		10
05066394001	113603	# 2	25	1"	6,1		10
05066396001	169228	# 3	25	1"	6,1		10

### Bit-Box 20 V Innerfyrkant



Code	EAN		
05057790001	188083	868/1 V 20x # 2x25	20

## 868/1 Z Innerfyrkant-bits

Högkvalitativa bits för innerfyrkantsskruvar. Seghärdad, för universell användning.

1/4" sexkant, för hållare enligt DIN ISO 1173-D 6,3.

### 868/1 Z Innerfyrkant-bits



Code	EAN	□	□	□	□	□	□
Code	EAN	□	□	□	□	□	□
05066395001	030214	# 00	25	1"	3,5		10
05066400001	030221	# 0	25	1"	3,5		10
05066405001	030207	# 1	25	1"	4,5		10
05066410001	030238	# 2	25	1"	6,0		10
05066415001	030245	# 3	25	1"	6,0		10
05066420001	030252	# 4	25	1"	8,0		10

### 868/1 Z SB Innerfyrkant-bits



Code	EAN	□	□	□	□	□	□
05073074001	202727	□	868/1 Z	2x # 1x25			5
05073075001	202710	□	868/1 Z	2x # 2x25			5

## System Impaktor – För extrema krav på skruvingsverktyget

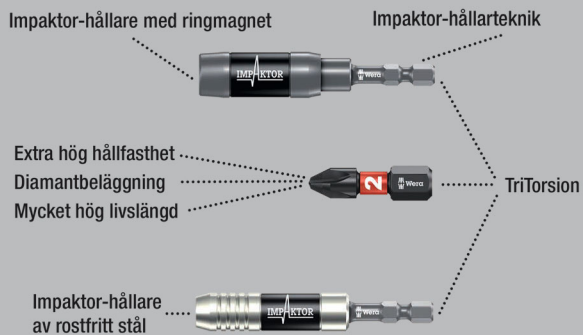

Impaktor-tekniken ger extra hög livslängd även vid extrema krav. Ökat friktionsmotstånd på grund av grov diamantpartikelbeläggning på bitspetsen förhindrar att verktyget glider ur skruven.

Särskilt lämplig för användning med konventionella slagskruvdragare. 1/4" sexkant, för hållare enligt DIN ISO 1173-F 6,3.

### 868/4 IMP DC DIY Impaktor innerfyrkant-bits



Code	EAN	□	□	□	□	□	□
05057671001	157546	□	868/4 IMP DC	5x # 2x50			1
05057672001	157553	□	868/4 IMP DC	5x # 3x50			1



### 868/4 IMP DC SB Impaktor innerfyrkant-bits



Code	EAN		
05073971001	158550	868/4 IMP DC 1x # 2x50	5
05073972001	158567	868/4 IMP DC 1x # 3x50	5

### Kraftform Stainless – Rostfritt stål-material som förebygger extern rost

Rostfritt stål-material förebygger extern rost

Industridugligt - säkras genom vakuumphärdning

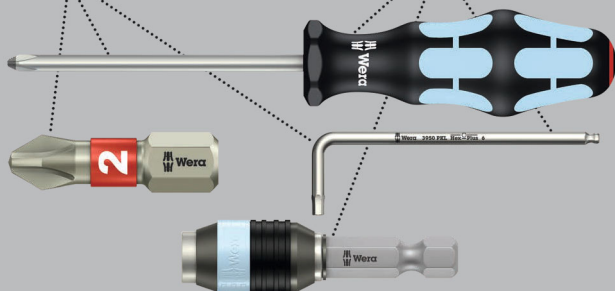

Högkvalitativa bits av rostfritt stål för innerfyrkantsskruvar. Weras verktyg av rostfritt stål är utförda i en materialkvalitet som håller även ful extern rost borta.

1/4" sexkant, för hållare enligt DIN ISO 1173-F 6,3.

### 3868/4 Innerfyrkant-bits, rostfritt stål



Code	EAN	□	┆	┆	∅	
05071097001	115591	# 1	89	3 1/2"	4,5	10
05071098001	115607	# 2	89	3 1/2"	5,0	10
05071099001	115614	# 3	89	3 1/2"	5,5	10

### 868/4 BTZ Innerfyrkant-bits



Code	EAN	□	┆	┆	∅		
05060147001	041272	#1	50	2"	4,2		10
05060148001	041289	#2	50	2"	4,2		10
05060149001	041296	#3	50	2"	5,5		10

### 868/4 Innerfyrkant-bits



Code	EAN	□	┆	┆	∅		
05060150001	030269	# 00	50	2"	3,5		10
05060155001	030276	# 0	50	2"	3,5		10
05060160001	030283	# 1	50	2"	4,5		10
05060180001	041043	# 1	70	2 3/4"	4,5		10
05134800001	040930	# 1	89	3 1/2"	4,5		10
05134805001	040923	# 1	152	6"	4,5		10
05060165001	030290	# 2	50	2"	6,0		10
05060182001	041050	# 2	70	2 3/4"	6,0		10
05134801001	040947	# 2	89	3 1/2"	6,0		10
05134806001	040954	# 2	152	6"	6,0		10
05060170001	030306	# 3	50	2"	6,0		10
05060184001	032805	# 3	70	2 3/4"	6,0		10
05134802001	040961	# 3	89	3 1/2"	6,0		10
05134807001	040978	# 3	152	6"	6,0		10
05060175001	030313	# 4	50	2"	8,0		10

### 868/1 Z SB Innerfyrkant-bits



Code	EAN	□		
05073076001	202703	868/4 Square-Plus 2x # 1x50		5
05073077001	202697	868/4 Square-Plus 2x # 2x50		5

## 868/4 V Innerfyrkant-bits

Med klämfunktion.

### 868/4 V Innerfyrkant-bits



	EAN	□	□	□	□	□	□
Code	4013288		mm		mm		
05060300001	169211	# 1	50	2"	4,5		10
05060297001	169198	# 1	89	3 1/2"	4,5		10
05060301001	113610	# 2	50	2"	6,0		10
05060302001	113627	# 2	70	2 3/4"	6,0		10
05060303001	113634	# 2	89	3 1/2"	6,0		10
05060304001	113641	# 2	152	6"	6,0		10
05060296001	169181	# 3	50	2"	6,0		10
05060298001	169204	# 3	89	3 1/2"	6,0		10

## Diamantbits

Små diamantpartiklar på verktygsspetsen biter sig bokstavligen fast i skruven.

Säker passning i skruvskallen

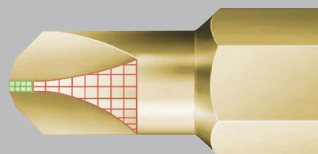

Bits med Mplus för ökat brottmoment och högre livslängd, diamantbeläggning för säker passning i skruven.

### 871/1 DC TORQ-SET® Mplus Bits



	EAN	+	+	□	□	□	□
Code	4013288	mm		mm		mm	
05066638001	099525	4		25	1"	4,7	10
05066640001	033161	6		25	1"	4,7	10
05066642001	033178	8		25	1"	6,0	10
05066644001	033185	10		25	1"	6,0	10
05066646001	033192	--	1/4"	32	1 1/4"	11,0	10

## 871/1 TORQ-SET® Mplus Bits

TORQ-SET® Mplus: Starkare flanker än hos den konventionella TORQ-SET®-profilen ger ett ca 70 % högre brottmoment vid perfekt passning i skruven, och därmed högre livslängd.

Seghårdad, för universell användning. 1/4" sexkant, för hållare enligt DIN ISO 1173-D 6,3.

### 871/1 TORQ-SET® Mplus Bits, 25 mm



	EAN	+	+	□	□	□	□
Code	4013288	mm		mm		mm	
05066618001	093073	0		25	1"	4,7	10
05066619001	041562	1		25	1"	4,7	10
05066620001	033086	2		25	1"	4,7	10
05066622001	033093	3		25	1"	4,7	10
05066624001	033109	4		25	1"	4,7	10
05066626001	033116	5		25	1"	4,7	10
05066628001	033123	6		25	1"	4,7	10
05066630001	033130	8		25	1"	6,0	10
05066632001	033147	10		25	1"	6,0	10
05066633001	037558	--	1/4"	25	1"	6,0	10

### 871/1 TORQ-SET® Mplus Bits, 32 mm



	EAN	+	□	□	□	□	□
Code	4013288		mm		mm		
05066634001	033154	1/4"	32	1 1/4"	11,0		10
05066635001	093011	5/16"	32	1 1/4"	11,0		10

### 871/4 DC TORQ-SET® Mplus Bits

Bits med Mplus för ökat brottmoment och högre livslängd, diamantbeläggning för säker passning i skruven.

1/4" sexkant, för hållare enligt DIN ISO 1173-F 6,3.

### 871/4 DC TORQ-SET® Mplus Bits



	EAN	+	+	□	□	□	□
Code	4013288			mm			
05324901001	162984	2		50	2"		10
05066688001	099532	4		50	2"		10
05066690001	033345	6		50	2"		10
05066692001	033352	8		50	2"		10
05066694001	033369	10		50	2"		10
05066696001	033376	--	1/4"	50	2"		10



### 871/4 TORQ-SET® Mplus Bits



	EAN						
<b>Code</b>	4013288			mm			
05066660001	033239	2		50	2"		10
05066683001	094469	2		89	3 1/2"		5
05066662001	033246	3		50	2"		10
05066684001	094476	3		89	3 1/2"		5
05066664001	033253	4		50	2"		10
05066685001	094483	4		89	3 1/2"		5
05066666001	033260	5		50	2"		10
05066668001	033277	6		50	2"		10
05066676001	033307	6		70	2 3/4"		5
05066686001	094490	6		89	3 1/2"		10
05066670001	033055	8		50	2"		10
05066678001	033314	8		70	2 3/4"		5
05066687001	094506	8		89	3 1/2"		10
05066672001	033284	10		50	2"		10
05066680001	033321	10		70	2 3/4"		5
05066682001	033338	10		89	3 1/2"		5
05066674001	033291	--	1/4"	50	2"		10
05221110001	035851	--	5/16"	50	2"		10

### 871/2 TORQ-SET® Mplus Bits

5/16" sexkant, för hållare enligt DIN ISO 1173-D 8.

### 871/2 TORQ-SET® Mplus Bits



	EAN					
<b>Code</b>	4013288		mm			
05066654001	033208	1/4"	32	1 1/4"		5
05066656001	033215	5/16"	32	1 1/4"		5

### 875/1 TRI-WING® Bits, 25 mm

Högkvalitativa bits för TRI-WING®-skruvar. Seghårdhet, för universell användning. 1/4" sexkant, för hållare enligt DIN ISO 1173-D 6,3.

### 875/1 TRI-WING® Bits, 25 mm



	EAN						
<b>Code</b>	4013288		mm		mm		
05066758001	093059	0	25	1"	4,7		10
05066760001	033482	1	25	1"	4,7		10
05066762001	033499	2	25	1"	4,7		10
05066764001	033505	3	25	1"	4,7		10
05066766001	033512	4	25	1"	6,2		10
05066768001	033529	5	25	1"	6,2		10

### 875/4 TRI-WING® Bits

Seghårdhet, för universell användning. 1/4" sexkant, för hållare enligt DIN ISO 1173-F 6,3.



	EAN					
<b>Code</b>	4013288		mm			
05066785001	094605	1	89	3 1/2"		5
05066786001	094612	2	89	3 1/2"		5
05066787001	094629	3	89	3 1/2"		5
05066788001	094636	4	89	3 1/2"		5

### 860/1 XZN Flertandsbits

Bits för inner-flertandskruvar. Seghårdhet, för universell användning. 1/4" sexkant, för hållare enligt DIN ISO 1173-D 6,3.

### 860/1 XZN Flertandsbits



	EAN						
<b>Code</b>	4013288		mm		mm		
05066150001	034953	M 4	25	1"	4,17		10
05066155001	034960	M 5	25	1"	5,14		10
05066160001	034977	M 6	25	1"	-		10
05066165001	034984	M 8	25	1"	8,0		5
05066170001	034991	M 10	25	1"	10,0		5

### 872/9 Bits för Microstix® skruvar

Med 4 mm halvmåne-fattning för direkt maskinmontering.

### 872/9 Bits för Microstix® skruvar



	EAN						
<b>Code</b>	4013288		mm	mm			
05066850001	179272	m	44	2,0	1 47/64"		10
05066851001	179296	00	44	2,0	1 47/64"		10
05066852001	179302	F	44	2,0	1 47/64"		10
05066853001	179319	0	44	2,0	1 47/64"		10
05066854001	179326	1	44	2,0	1 47/64"		10



### 857/1 Z Spanner-bits

Bits för Spanner-skrivar. Seghårdad, för universell användning. 1/4" sexkant, för hållare enligt DIN ISO 1173-D 6,3.

#### 857/1 Z Spanner-bits



	EAN						
Code	4013288		mm		mm		
05057150001	038609	4	25	1"	3,18		10
05057151001	038616	6	25	1"	4,32		10
05057152001	038623	8	25	1"	5,21		10
05057153001	038630	10	25	1"	6,10		10

### 857/4 Z Spanner-bits

Seghårdad, för universell användning. 1/4" sexkant, för hållare enligt DIN ISO 1173-F 6,3.

#### 857/4 Z Spanner-bits



	EAN						
Code	4013288		mm		mm		
05057160001	094810	4	89	3 1/2"	3,18		5
05057161001	094827	6	89	3 1/2"	4,32		5
05057162001	094834	8	89	3 1/2"	5,21		5
05057163001	094841	10	89	3 1/2"	6,10		5

### Kraftform Stainless – Rostfritt stål-material som förebygger extern rost

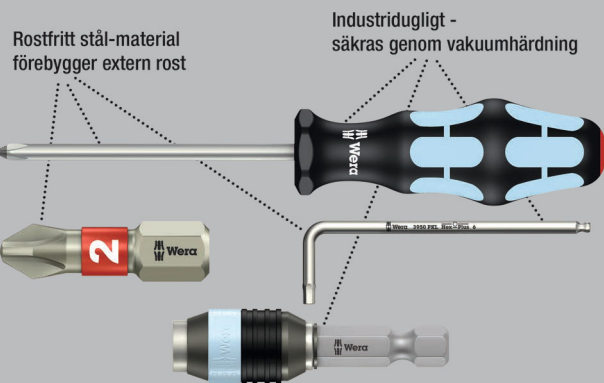

Högkvalitativ hylsmejselinsats av rostfritt stål för sexkantsskrivar. Rostfritt stål mot extern rost. Omagnetiskt utförande, med fasthållningsfjäder. 1/4" sexkant, för hållare enligt DIN ISO 1173-F 6,3.

### 3869/4 Hylsmejselinsatser, rostfritt stål



	EAN						
Code	4013288	mm		mm	mm		
05071222001	118127	7,0		50,0	12,5		5
05071223001	118257	8,0		50,0	14,0		5
05071224001	118141	10,0		50,0	16,0		5
05071225001	118158	13,0		50,0	19,5		5
05071228001	118189		3/8"	50,0	16,0		5

### 869/4 Hylsmejselinsatser

Omagnetiskt utförande. 1/4" sexkant, för hållare enligt DIN ISO 1173-F 6,3.

#### 869/4 Hylsmejselinsatser

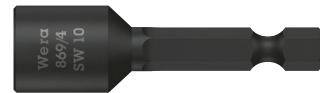

	EAN						
Code	4013288	mm		mm	mm		
05060400001	100948	5,5		50,0	11,0		5
05060272001	016546	5,5		65,0	9,0		5
05060401001	100955	6,0		50,0	11,0		5
05060274001	016553	6,0		65,0	11,0		5
05060402001	100962	7,0		50,0	11,0		5
05060276001	016560	7,0		65,0	11,0		5
05060403001	100979	8,0		50,0	12,5		5
05060278001	016577	8,0		65,0	12,5		5
05060404001	100986	9,0		50,0	14,0		5
05060280001	016584	9,0		65,0	14,0		5
05060405001	100993	10,0		50,0	14,0		5
05060282001	016591	10,0		65,0	14,0		5
05060406001	101006	11,0		50,0	16,0		5
05060281001	031327	11,0		65,0	16,0		5
05060407001	101013	12,0		50,0	18,0		5
05060283001	031334	12,0		65,0	18,0		5
05060408001	101020	13,0		50,0	18,0		5
05060284001	016607	13,0		65,0	19,0		5
05060409001	101037		1/4"	50,0	11,0		5
05060286001	016614		1/4"	65,0	11,0		5
05060410001	101044		5/16"	50,0	12,5		5
05060290001	016638		5/16"	65,0	12,5		5
05060411001	101051		3/8"	50,0	14,0		5
05060288001	016621		3/8"	65,0	14,0		5
05060412001	101068		7/16"	50,0	16,0		5



### 869/4 M Hylsmejselinsatser, magnetisk



	EAN						
Code	4013288	mm		mm	mm		
05060420001	101075	5,5		50,0	11,0		5
05060210001	016652	5,5		65,0	11,0		5
05060421001	101082	6,0		50,0	11,0		5
05060215001	016669	6,0		65,0	11,0		5
05060422001	101099	7,0		50,0	11,0		5
05060220001	016676	7,0		65,0	11,0		5
05060423001	101105	8,0		50,0	12,5		5
05060225001	016683	8,0		65,0	12,5		5
05060424001	101112	9,0		50,0	14,0		5
05060230001	016690	9,0		65,0	14,0		5
05060425001	101129	10,0		50,0	14,0		5
05060235001	016706	10,0		65,0	14,0		5
05060426001	101136	11,0		50,0	16,0		5
05060237001	031501	11,0		65,0	16,0		5
05060427001	101143	12,0		50,0	18,0		5
05060238001	031495	12,0		65,0	17,0		5
05060428001	101150	13,0		50,0	18,0		5
05060240001	016713	13,0		65,0	19,0		5
05060429001	101167		1/4"	50,0	11,0		5
05060255001	016720		1/4"	65,0	11,0		5
05060430001	101174		5/16"	50,0	12,5		5
05060260001	016737		5/16"	65,0	12,5		5
05060431001	101181		3/8"	50,0	14,0		5
05060265001	016744		3/8"	65,0	14,0		5
05060432001	101198		7/16"	50,0	16,0		5

### 869/4 SB Hylsmejselinsatser, magnetisk



Code	EAN			
	4013288			
05073500001	105691		<b>869/4 M</b> 1x 5.5x50.0	3
05073501001	105707		<b>869/4 M</b> 1x 6.0x50.0	3
05073502001	106506		<b>869/4 M</b> 1x 7.0x50.0	3
05073503001	105714		<b>869/4 M</b> 1x 8.0x50.0	3
05073504001	105721		<b>869/4 M</b> 1x 9.0x50.0	3
05073505001	105738		<b>869/4 M</b> 1x 10.0x50.0	3
05073506001	105745		<b>869/4 M</b> 1x 11.0x50.0	3
05073507001	105752		<b>869/4 M</b> 1x 12.0x50.0	3
05073508001	105769		<b>869/4 M</b> 1x 13.0x50.0	3
05073509001	105776		<b>869/4 M</b> 1x 1/4"x50.0	3
05073510001	105783		<b>869/4 M</b> 1x 3/8"x50.0	3

## 869/4 M Set A SB



Code	EAN			
05073495001	144584	●	<b>869/4 M</b> 1x 7.0x50.0; 1x 8.0x50.0; 1x 10.0x50.0; 1x 12.0x50.0; 1x 13.0x50.0; 1x 1/4"x50.0; 1x 5/16"x50.0; 1x 3/8"x50.0	1

## 869/9 Hylsmejselinsatser

Hylsmejselinsats med metrisk mått för sexkantsskruvar.  
Omagnetiskt utförande. Med 4 mm halvmåne-fattning för direkt maskinmontering.

### 869/9 Hylsmejselinsatser



	EAN	⊙	⊥	∅				
<b>Code</b>	4013288	mm	mm	mm				
05135224001	190505	2,5	44,0	5,0				10
05135225001	190499	3,0	44,0	5,0				10

## 879/4 Inskruvningsverktyg med innergänga

Inskruvningsverktyg med invändig gänga för skruvstift och gängstänger. 1/4" sexkant, för hållare enligt DIN ISO 1173-F 6,3.

### 879/4 Inskruvningsverktyg med innergänga



	EAN	⊕	⊥	⊥	∅			
<b>Code</b>	4013288		mm		mm			
05135903001	035059	M8	50,0	2"	12,0			5
05135904001	035066	M10	50,0	2"	12,0			5





# Hållare och adapter



## System Impaktor – För extrema krav på skruvingsverktyget

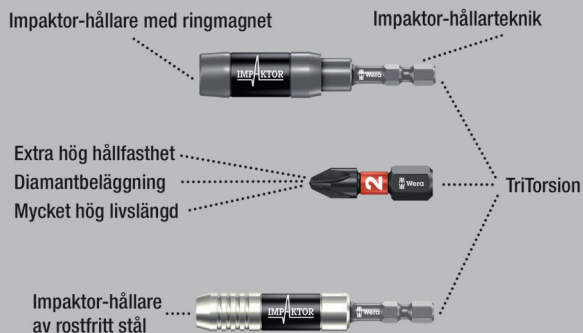

Wera Impaktor-hållare för att dämpa extrema stötar. Utmärkt torsionseffekt genom dubbel torsionsfjäder. Snäppringen garanterar optimal passning hos verktyget i sin hållare.

Magneten håller bits och skruvar extra säkert. Impaktor-hållaren av rostfritt stål med snäppring och magnet uppfyller de extrema dynamiska krav genom att den medvetet har konstruerats utan känsliga smådelar.

Används huvudsakligen för industriell skruvmontering, t.ex. med hjälp av skruvingsrobot.

Fattning: För bits med 1/4" sexkantsfattning enligt DIN ISO 1173-C 6,3.  
Fattning: 1/4" sexkant, för skruvdragare med fattning enligt DIN ISO 1173-F 6,3.

### 897/4 IMP Impaktor-hållare med snäppring och magnet



Code	EAN					
05057675001	157805	1/4"	75	3"	1/4"	5

### 897/4 IMP R Impaktor-hållare med ringmagnet och snäppring

Impaktor-hållaren med sin ringmagnet håller dessutom långa och tunga skruvar i ett säkert grepp.

Detta tillåter snabb och säker ansättning av skruven. Idealisk även för arbete över huvudhöjd.

Om magneten i en viss situation, t.ex. i metallarbete, inte önskas, kan den dras ut ur skruvingsområdet och därmed deaktiveras. Används huvudsakligen för manuella förskruvningar på maskiner.

Fattning: För bits med 1/4" sexkantsfattning enligt DIN ISO 1173-C 6,3.  
Fattning: 1/4" sexkant, för skruvdragare med fattning enligt DIN ISO 1173-F 6,3.

### 897/4 IMP R Impaktor-hållare med ringmagnet och snäppring



Code	EAN					
05057676001	157812	1/4"	75	3"	1/4"	5

### 897/4 IMP R SB Impaktor-hållare med ringmagnet och snäppring



Code	EAN			897/4 Impaktor R	
05073990001	157836			1x 1/4"x75	3



## Rapidaptor – det kompakta funktionella miraklet

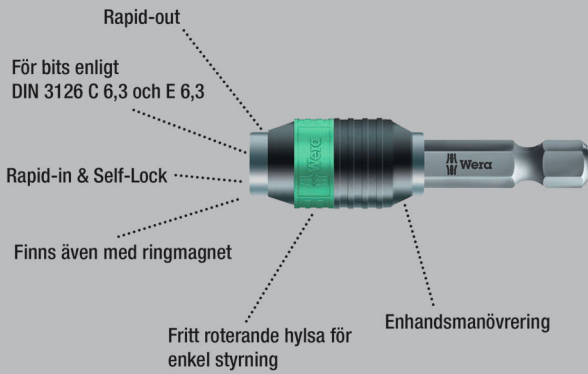

Universalhållare för bits med 1/4" sexkantsfattning enligt DIN ISO 1173-C 6,3 och E 6,3 (ISO 1173). Utförande i rostfritt stål förebygger extern rost.

Rapidaptor-tekniken gör det möjligt att sätta i bits utan att manövrera hylsan. Bitsen tas av genom att man helt enkelt trycker framåt. Detta tillåter blixtsnabbt bitsbyte, även med en hand. 1/4" sexkant, för skruvdragare med fattning enligt DIN ISO 1173-F 6,3.

### 3888/4/1 K Rapidaptor-universalhållare, rostfritt stål



	EAN							
Code	4013288		mm			mm		
05071100001	111487	1/4"	50	2"	1/4"	15,0		5

### 3888/4/1 K SB Rapidaptor-universalhållare, rostfritt stål



Code	EAN							
05073616001	112170						3888/4/1 K 1x 1/4"x50	3

## System BiTorsion – För högre livslängd

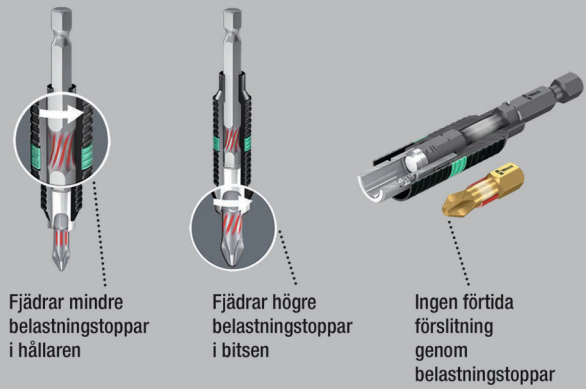

Universalhållare för bits med 1/4" sexkantsfattning enligt DIN ISO 1173-C 6,3 och E 6,3 (ISO 1173).

Weras BiTorsion-hållare har en torsionsfjädrar som absorberar mindre belastningstoppar vid skruvning. Den kombinerade användningen med BiTorsion-bits och deras torsionszon ökar livslängden väsentligt. Weras BiTorsion-hållare kan dock även användas med konventionella bits. Rapidaptor-tekniken gör det möjligt att sätta i bits utan att manövrera hylsan.

Bitsen tas av genom att man helt enkelt trycker framåt. Detta tillåter blixtsnabbt bitsbyte, även med en hand. 1/4" sexkant, för skruvdragare med fattning enligt DIN ISO 1173-F 6,3.

### 897/4 R Universalhållare Rapidaptor BiTorsion



	EAN							
Code	4013288		mm			mm		
05053923001	095633	1/4"	75	3"	1/4"	15,0		5

### 897/4 R SB Universalhållare Rapidaptor BiTorsion



Code	EAN							
05073420001	099464						897/4 R 1x 1/4"x75	3

### 889/4/1 K Rapidaptor-universalhållare

Rapidaptor-universalhållare för bits med 1/4" sexkantsfattning enligt DIN ISO 1173-C 6,3 och E 6,3 (ISO 1173). Rapidaptor gör det möjligt att sätta i bits utan att manövrera hylsan. Bitsen tas av genom att man helt enkelt trycker framåt.

Detta tillåter blixtsnabbt bitsbyte, även med en hand. Den starka permanentmagneten håller bitsen som i ett skruvstäd.

1/4" sexkant, för skruvdragare med fattning enligt DIN ISO 1173-F 6,3.

### 889/4/1 K Rapidaptor-universalhållare



	EAN							
Code	4013288		mm			mm		
05052502001	095626	1/4"	50	2"	1/4"	15,0		5

### 889/4/1 K SB Rapidaptor-universalhållare



Code	EAN							
05073421001	099440						889/4/1 K 1x 1/4"x50	3

### 889/4/1 Rapidaptor-universalhållare



	EAN							
Code	4013288		mm			mm		
05052503001	098016	1/4"	75	3"	1/4"	15,0		5

### 889/4 R Rapidaptor-universalhållare



	EAN							
Code	4013288		mm			mm		
05052504001	101242	1/4"	100	4"	1/4"	15,0		2

### 888/4/1 K Rapidaptor-universalhållare

- Omagnetiskt utförande

### 888/4/1 K Rapidaptor-universalhållare



	EAN							
Code	4013288		mm			mm		
05052500001	095619	1/4"	50	2"	1/4"	15,0		5

### 887/4 RR Rapidaptor-universalhållare med ringmagnet

Rapidaptor-universalhållare för bits med 1/4" sexkantsfattning enligt DIN ISO 1173-C 6,3 och E 6,3 (ISO 1173). Den flytande lagrade magnetiska hylsan med fri rörelse håller även långa och tunga skruvar i ett säkert grepp. Rapidaptor gör det möjligt att sätta i bits utan att manövrera hylsan.

Bitsen tas av genom att man helt enkelt trycker framåt. Detta tillåter blixtsnabbt bitsbyte, även med en hand. 1/4" sexkant, för skruvdragare med fattning enligt DIN ISO 1173-F 6,3.

### 887/4 RR Rapidaptor-universalhållare med ringmagnet



	EAN							
Code	4013288		mm			mm		
05052490001	104045	1/4"	57	2 1/4"	1/4"	16		5

### 887/4 SB Rapidaptor-universalhållare med ringmagnet



Code	EAN							
05073511001	105790						887/4 RR 1x 1/4"x57	3

### 889/4/1 F Rapidaptor frihjuls-bitshållare för momentskruvmejsel med pistolgrepp

Frihjulsfunktionen möjliggör en särskilt snabb returrörelse utan behov av omtag vid högeråtdragning. Främst för användning med Wera momentskruvmejslar med pistolgrepp för mer ergonomiskt och snabbare arbete.

Rapidaptor-tekniken gör det möjligt att sätta i bits utan att manövrera hylsan. Bitsen tas av genom att man helt enkelt trycker framåt. Detta tillåter blixtsnabb bitsbyte, även med en hand.

- Undviker den irriterande omtag vid högeråtdragning med Wera momentskruvmejslar med pistolgrepp
- Snabbt och behagligt arbete tack vare den precisa frihjulsmekniken
- Underhållsfri konstruktion med särskilt slanka och stabila lager från ledande tillverkare av frihjulsmekanismer
- Maximalt överförbart åtdragningsmoment 10,0 Nm
- Bitshållare med Rapidaptor-teknik för blixtsnabb bitsbyte, för bits med 1/4" sexkantsfattning enligt DIN ISO 1173-C 6,3 och E 6,3 och Wera-fäste serie 1 och 4.

### 889/4/1 F Rapidaptor frihjuls-bitshållare för momentskruvmejsel med pistolgrepp



	EAN							
Code	4013288		mm			mm		
05052501001	217585	1/4"	64	2 33/64"	1/4"	16,5		5

### 894/4/1 K Universalhållare

Universalhållare för bits med 1/4" sexkantsfattning enligt DIN ISO 1173-C 6,3. Med snabbfäste för snabbt bitsbyte.

1/4" sexkant, för skruvdragare med fattning enligt DIN ISO 1173-F 6,3.

### 894/4/1 K Universalhållare



	EAN							
Code	4013288		mm			mm		
05053522001	017512	1/4"	51	2"	1/4"	14,3		5

### 894/4/1 Universalhållare



	EAN							
Code	4013288		mm			mm		
05053520001	017505	1/4"	75	3"	1/4"	14,3		5

### 895/4/1 K Universalhållare

Universalhållare för bits med 1/4" sexkantsfattning enligt DIN ISO 1173-C 6,3. Med snabbfäste för snabbt bitsbyte.

Den starka permanentmagneten håller bitsen som i ett skruvstöd. 1/4" sexkant, för skruvdragare med fattning enligt DIN ISO 1173-F 6,3.

### 895/4/1 K Universalhållare



	EAN							
Code	4013288		mm			mm		
05053872001	035158	1/4"	52	2"	1/4"	14,3		5

### 895/4/1 K SB Universalhållare



	EAN							
Code	4013288							
05073318001	029195						895/4/1 K 1x 1/4"x52	3

### 895/4/1 Universalhållare



	EAN							
Code	4013288		mm			mm		
05053870001	017574	1/4"	77	3"	1/4"	14,3		5

### 898/4 Kombihållare

Kombi-hållare för bits med 4 mm halvmåne-fattning (Wera serie 9) och 4 mm HIOS-fattning (Wera serie 21); med snabbfäste. 1/4" sexkantsfattning, för skruvdragare med fattning enligt DIN ISO 1173-F 6,3.

#### 898/4 Kombihållare



	EAN						
<b>Code</b>	4013288	mm			mm		
05051500001	184177	50	2"	1/4"	10,0		5

### 898/9 Kombihållare

För bits med 4 mm halvmåne-fattning (Wera serie 9) och 4 mm HIOS-fattning (Wera serie 21), med snabbfäste, 4 mm halvmåne-fattning.

#### 898/9 Kombihållare



	EAN					
<b>Code</b>	4013288	mm		mm		
05051501001	184184	50	2"	10,0		5

### 898/21 Kombihållare

För bits med 4 mm halvmåne-fattning (Wera serie 9) och 4 mm HIOS-fattning (Wera serie 21), med snabbfäste, 4 mm HIOS-fattning.

#### 898/21 Kombihållare



	EAN					
<b>Code</b>	4013288	mm		mm		
05051502001	184191	50	2"	10,0		5

### 890/4/1 Universalhållare

Universalhållare för bits med 1/4" sexkantsfattning enligt DIN ISO 1173-C 6,3.

Snäppringen garanterar optimal passning hos verktyget i sin hållare. 1/4" sexkant, för skruvdragare med fattning enligt DIN ISO 1173-F 6,3.

#### 890/4/1 Universalhållare



	EAN						
<b>Code</b>	4013288		mm			mm	
05052575001	017239	1/4"	57	2 1/4"	1/4"	11,1	5

### 893/4/1 K Universalhållare

Universalhållare för bits med 1/4" sexkantsfattning enligt DIN ISO 1173-C 6,3. Hylsa av rostfritt stål för extra gott korrosionsskydd. 1/4" sexkant, för skruvdragare med fattning enligt DIN ISO 1173-F 6,3.

#### 893/4/1 K Universalhållare



	EAN						
<b>Code</b>	4013288		mm			mm	
05134480001	017468	1/4"	50	2"	1/4"	10,5	5

### 893/4/1 K SB Universalhållare



<b>Code</b>	EAN					
05073401001	029133				893/4/1 K 1x 1/4"x50	3

### 899/3/1 Universalhållare

Hylsa av rostfritt stål för extra gott korrosionsskydd.

Den starka permanentmagneten håller bitsen som i ett skruvstäd. Universalhållare för bits med 1/4" sexkantsfattning enligt DIN ISO 1173-C 6,3. 5,5 mm-sexkant, för skruvdragare med fattning enligt DIN ISO 1173-B 5,5.

#### 899/3/1 Universalhållare



	EAN						
Code	4013288		mm		mm	mm	
05053425001	017659	1/4"	72	2 3/4"	5,5	10,5	5

### 899/4/1 Universalhållare

Hylsa av rostfritt stål för extra gott korrosionsskydd. Snäppringen garanterar optimal passning hos verktyget i sin hållare.

Den starka permanentmagneten håller bitsen som i ett skruvstäd. Universalhållare för bits med 1/4" sexkantsfattning enligt DIN ISO 1173-C 6,3. 1/4" sexkant, för skruvdragare med fattning enligt DIN ISO 1173-F 6,3.

#### 899/4/1 Universalhållare



	EAN							
Code	4013288	Art.No.		mm			mm	
05053457001	017673	899/4/1 K	1/4"	50	2"	1/4"	10,5	5
05053455001	017666	899/4/1 75	1/4"	75	3"	1/4"	10,5	5
05053459001	036711	899/4/1 100	1/4"	100	4"	1/4"	10,5	5
05053458001	036728	899/4/1 152	1/4"	152	6"	1/4"	10,5	5

#### 899/4/1 SB Universalhållare



Code	EAN						
	4013288			mm			
05347100001	095268			899/4/1	1x 1/4"x50		3
05073357001	029720			899/4/1	1x 1/4"x75		3
05134398001	099907			899/4/1	1x 1/4"x152		3

### 899/4/1 S Universalhållare med stark snäppring

Den extra starka permanentmagneten håller bitsen som i ett skruvstäd.

Universalhållare för bits med 1/4" sexkantsfattning enligt DIN ISO 1173-C 6,3. 1/4" sexkant, för skruvdragare med fattning enligt DIN ISO 1173-F 6,3.

#### 899/4/1 S Universalhållare med stark snäppring



	EAN						
Code	4013288		mm			mm	
05160976001	105271	1/4"	50	2"	1/4"	10,5	5
05160924001	105264	1/4"	75	3"	1/4"	10,5	5
05160977001	105288	1/4"	100	4"	1/4"	10,5	5
05160979001	105301	1/4"	200	8"	1/4"	10,5	1
05160981001	105325	1/4"	300	12"	1/4"	10,5	1

### 899/14/1 Universalhållare

Fattning: SDS plus.

#### 899/14/1 SB Universalhållare



Code	EAN						
	4013288						
05134397001	099891			899/14/1	1x 1/4"x79		3

### 881/4/1 SB Bitshållare med variabel begränsning av inskravningsdjup

Vid altanbyggnad ska skruvarna försänkas likformigt och jämnt i träplankorna.

Bitshållaren 881/4/1 med variabel begränsning av inskravningsdjup samt med filtrering säkerställer likformig försänkning och skyddar ytorna mot slispår. 2 st. utbytesfiltreringar ingår.

- Bitshållare för likformig försänkning av skruvar i träplankor vid altanbyggnad
- Med variabelt inställbar begränsning av inskravningsdjup
- Filtring (utbytbar) förhindrar slispår på golvytor
- Dessutom ingår: 2 st. utbytesfiltreringar

### 881/4/1 SB Bitshållare med variabel begränsning av inskravningsdjup



Code	EAN			
05130002001	4013288 219282			1
		●●	881/4/1 1x 1/4"x90 <sup>1)</sup>	
			9201 2x 27,0	

<sup>1)</sup> Reservdelssatsen med 5 filtringar kan beställas med kodnummer 05130003001.

### 9200 Reservdelssats filtringar för bitshållare 881/4/1

- 5 utbytesfiltreringar för bitshållare 881/4/1 SB med variabel begränsning av inskravningsdjup.
- Filtringar förhindrar slispår på golvytor.

### 9200 Reservdelssats filtringar för bitshållare 881/4/1



Code	EAN			
05130003001	4013288 219299			1
			9201 5x 27,0	

### 896/4/1 SB Bit-distanselement för gipsskivemontering

1 distanselement av aluminium, inskravningsdjupet kan ställas in steglöst för linjerad skruvförsänkning.

### 896/4/1 SB Bit-distanselement för gipsskivemontering



Code	EAN			
05073210001	4013288 178725	●●	896/4/1 1x 1/4"x50	1

### 870/1 Verktygsskaft (adapter)

Verktygsskaft för hylsmejselinsatser.

Fattning: 1/4" ytterfyrcant. Fattning: 1/4" sexkant.

### 870/1 Verktygsskaft (adapter)



Code	EAN	□	⌀	⌀	⌀		
05136000001 <sup>1)</sup>	4013288 016997	1/4"	25	1"	1/4"		5

<sup>1)</sup> Med kula, för handmanövrerade hylsmejselinsatser

### 870/4 Verktygsskaft (adapter)

Verktygsskaft för handmanövrerade hylsmejselinsatser.

Med kula. Fattning: 1/4" ytterfyrcant. Fattning: 1/4" sexkant.

### 870/4 Verktygsskaft (adapter)



Code	EAN	□	⌀	⌀	⌀		
05311517001 <sup>1)</sup>	4013288 098214	1/4"	50	2"	1/4"		10

<sup>1)</sup> Med kula, för handmanövrerade hylsmejselinsatser



## 870/4 SB



Code	EAN			
05134399001	099914	4013288	870/4 A	3
			1x 1/4"x50 <sup>1)</sup>	

<sup>1)</sup>Med kula, för handmanövrerade hylsmejselinsatser

### 870/2 Adaptrar

Verktygsskaft för maskindrivna hylsmejselinsatser med ytterfyrkant.  
5/16" sexkantsfattning.

### 870/2 Adaptrar



Code	EAN	□	⌀	⌀	⌀		
			mm				
05136001001 <sup>1)</sup>	184245	3/8"	30	1 3/16"	5/16"		5
05136002001 <sup>1)</sup>	184269	1/2"	35	1 3/8"	5/16"		5

<sup>1)</sup>Med kula, för handmanövrerade hylsmejselinsatser

### 870/4 Verktgsskaft (adaptrar)

Verktygsskaft (adapter) för maskindrivna hylsmejselinsatser med ytterfyrkant från Wera.  
Fattning 1/4" sexkant.

### 870/4 Verktgsskaft (adaptrar)



Code	EAN	□	⌀	⌀	⌀		
			mm				
05050205001 <sup>1)</sup>	017055	1/4"	50	2"	1/4"		5
05050210001 <sup>1)</sup>	017062	1/4"	100	4"	1/4"		5
05050215001 <sup>1)</sup>	017079	3/8"	50	2"	1/4"		5
05050220001 <sup>1)</sup>	017086	3/8"	100	4"	1/4"		5

<sup>1)</sup>Med stift, för maskindrivna hylsmejselinsatser

## 870/4/7 Set A SB



Code	EAN			
05073200001	139115	4013288	870/4	1
			1x 1/4"x50 <sup>1)</sup> ; 1x 3/8"x50 <sup>1)</sup>	
			870/7	
			1x 1/2"x75 <sup>1)</sup>	

<sup>1)</sup>Med stift, för maskindrivna hylsmejselinsatser

### 870/14 Verktgsskaft

Verktygsskaft för maskindrivna hylsmejselinsatser.  
Med ytterfyrkant.  
Fattning: SDS plus.

### 870/14 Verktgsskaft



Code	EAN	□	⌀	⌀			
			mm				
05050650001 <sup>1)</sup>	017208	1/4"	70	2 3/4"			5

<sup>1)</sup>Med stift, för maskindrivna hylsmejselinsatser

### 870/7 Verktgsskaft (adapter)

Verktygsskaft för maskindrivna hylsmejselinsatser.  
Med ytterfyrkant. 7/16" sexkant, för skruvdragare med fattning enligt DIN ISO 1173-F 11,2.

### 870/7 Verktgsskaft (adapter)



Code	EAN	□	⌀	⌀	⌀		
			mm				
05050510001 <sup>1)</sup>	017178	1/2"	75	3"	7/16"		5

<sup>1)</sup>Med stift, för maskindrivna hylsmejselinsatser

### 781 A 1/4"-kopplingsdelar

Adapter från 1/4" innerfyrkant till 3/8" (1/2")- ytterfyrkant. För hand- och maskinskruvning (ej slag), med kulsparrspår för säker infästning av hylsan, räffling på bakre delen för bästa grepp vid handskruvning, krom-vanadin, mattförokromning

- Med 1/4" innerfyrkantsfattning
- Med säker hylsfixering
- Tillverkad av krom-vanadin för hög hållbarhet

#### 781 A 1/4"-kopplingsdelar



Code	EAN	Art.No.	mm	mm	mm	mm	mm
05042670001	221193	781 A/B	3/8"	25,2	1"	1/4"	1
05042671001	221209	781 A/C	1/2"	36,0	1 27/64"	1/4"	1

### 781 B 3/8"-kopplingsdelar

Adapter från 3/8"-innerfyrkant till 1/4" (1/2")-ytterfyrkant. För hand- och maskinskruvning (ej slag), med kulsparrspår för säker infästning av hylsan, räffling på bakre delen för bästa grepp vid handskruvning, krom-vanadin, mattförokromning

- Med 3/8" innerfyrkantsfattning
- Med säker hylsfixering
- Tillverkad av krom-vanadin för hög hållbarhet

#### 781 B 3/8"-kopplingsdelar



Code	EAN	Art.No.	mm	mm	mm	mm	mm
05042672001	221247	781 B/A	1/4"	27,0	1 1/16"	3/8"	1
05042673001	221056	781 B/C	1/2"	36,0	1 27/64"	3/8"	1

### 781 C 1/2"-kopplingsdelar

Adapter från 1/2"-innerfyrkant till 3/8"-ytterfyrkant. För hand- och maskinskruvning (ej slag), med kulsparrspår för säker infästning av hylsan, räffling på bakre delen för bästa grepp vid handskruvning, krom-vanadin, mattförokromning

- Med 1/2"-innerfyrkantsfattning
- Med säker hylsfixering
- Tillverkad av krom-vanadin för hög hållbarhet

#### 781 C 1/2"-kopplingsdelar



Code	EAN	Art.No.	mm	mm	mm	mm	mm
05042674001	221216	781 C/B	3/8"	35,5	1 25/64"	1/2"	1

### 781/5 Sats 1

Robust textilrem med 5 kopplingsdelar: 781 A: 1/4"-innerfyrkantsfattning, för 3/8" och 1/2"-fyrkants-hylsmejselinsatser med kulspar; 781 B: 3/8"-innerfyrkantsfattning, för 1/4"- och 1/2"- fyrkants-hylsmejselinsatser med kulspar; 781 C: 1/2"-innerfyrkantsfattning, för 3/8"-fyrkants-hylsmejselinsatser med kulspar.

- Sats med 5 kopplingsdelar (adapterar) för hylsmejselinsatser
- Med säker hylsfixering
- Med innerfyrkantsfattning
- Med yttre fyrkant.
- Tillverkad av krom-vanadin för hög hållbarhet

#### 781/5 Sats 1



Code	EAN	mm	mm	mm	mm	mm	mm
05042680001	221223						1
		<input checked="" type="checkbox"/> <b>781 A</b> 1x 781 A/B, 3/8"x25,2x1/4"; 1x 781 A/C, 1/2"x36,0x1/4"					
		<input checked="" type="checkbox"/> <b>781 B</b> 1x 781 B/A, 1/4"x27,0x3/8"; 1x 781 B/C, 1/2"x36,0x3/8"					
		<input checked="" type="checkbox"/> <b>781 C</b> 1x 781 C/B, 3/8"x35,5x1/2"					
		<b>Belt 781 0/5</b> 1x 45,0x210,0					

### 784 A 1/4" adapter med Wera-snabbfäste

Adapter från fyrkant till sexkant.

Med snabbfäste för snabbt bitsbyte.

För bits med 1/4" sexkantsfattning enligt DIN ISO 1173-C 6,3. Fattning: 1/4" innerfyrkant.

#### 784 A 1/4" adapter med Wera-snabbfäste



	EAN						
Code	4013288	Art.No.		mm			
05042750001	008022	784 A/1	1/4"	30	1 3/16"	1/4"	5

#### 784 B 3/8" adapter med Wera-snabbfäste



	EAN						
Code	4013288	Art.No.		mm			
05042755001	008039	784 B/1	1/4"	43	1 5/8"	3/8"	5
05042765001	008046	784 B/2	5/16"	50	2"	3/8"	5

#### 784 C 1/2" adapter med Wera-snabbfäste



	EAN						
Code	4013288	Art.No.		mm			
05042760001	008053	784 C/1	1/4"	50	2"	1/2"	5
05042768001	008060	784 C/2	5/16"	50	2"	1/2"	5

### 780 A 1/4" adapter

Adapter från fyrkant till sexkant. För bits med 1/4" sexkantsfattning enligt DIN ISO 1173-C 6,3.

Fattning: 1/4" innerfyrkant.

#### 780 A 1/4" adapter



	EAN						
Code	4013288	Art.No.		mm			
05042605001	007940	780 A/1	1/4"	25	1"	1/4"	5

#### 780 B 3/8" adapter



	EAN						
Code	4013288	Art.No.		mm			
05042655001	007971	780 B/1	1/4"	30	1 3/16"	3/8"	5
05344511001 <sup>1)</sup>	113450	780 B/1-S	1/4"	30	1 3/16"	3/8"	5
05042665001	007988	780 B/2	5/16"	30	1 3/16"	3/8"	5
05344512001 <sup>1)</sup>	113467	780 B/2-S	5/16"	30	1 3/16"	3/8"	5

<sup>1)</sup>S = extra stark

#### 780 C 1/2" adapter



	EAN						
Code	4013288	Art.No.		mm			
05042705001	007995	780 C/1	1/4"	35	1 3/8"	1/2"	5
05344513001	113474	780 C/1-S	1/4"	35	1 3/8"	1/2"	5
05042715001	008008	780 C/2	5/16"	35	1 3/8"	1/2"	5
05344514001 <sup>1)</sup>	113481	780 C/2-S	5/16"	35	1 3/8"	1/2"	5

<sup>1)</sup>S = extra stark



Tool-Check PLUS

Wera

Wera  
Be a Tool Pro.

5.5 6 7 8 10 12 13

# Sortiment



## System Impaktor – För extrema krav på skruvingsverktyget

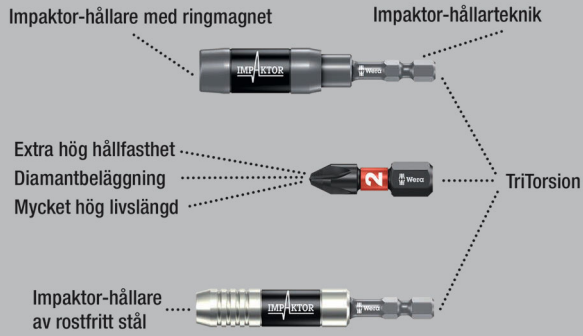

Impaktor-tekniken utnyttjar materialegenskaperna optimalt och har idealt anpassad geometri för extra hög livslängd även vid extrema krav.

Särskilt lämplig för användning med konventionella slagskruvdragare. Bitsens robusta diamantbeläggning ger förhöjd friktion hindrar att klingan glider ur skruven.

Det är enkelt att identifiera bitsens profil och storlek med Weras verktygsväljare Take it easy med färgkodning och lättavläst märkning. Bit-Check i flerkomponentsmaterial övertygar med sin låga vikt och sitt kompakta utförande.

Det mjuka materialet i underdelen av Bit-Check säkerställer god fixering av biten, samtidigt som den är lätt att ta loss.

### Bit-Check 30 Impaktor 1



Code	EAN		
05057690001	4013288 156778		1
		<ul style="list-style-type: none"> <li>● 897/4 Impaktor R 1x 1/4"x75</li> <li>⊕ 851/1 IMP DC 2x PH 1x25; 3x PH 2x25; 2x PH 3x25</li> <li>⊕ 855/1 IMP DC 2x PZ 1x25; 3x PZ 2x25; 2x PZ 3x25</li> <li>⊕ 867/1 IMP DC 1x TX 10x25; 1x TX 15x25; 2x TX 20x25; 3x TX 25x25; 2x TX 30x25; 2x TX 40x25</li> <li>○ 840/1 IMP DC 1x 3,0x25; 1x 4,0x25; 1x 5,0x25; 1x 6,0x25</li> </ul>	

### Bit-Check 30 Impaktor 2



Code	EAN		
05057697001	4013288 203946		1
		<ul style="list-style-type: none"> <li>● 897/4 Impaktor 1x 1/4"x75</li> <li>⊕ 851/1 IMP DC 2x PH 1x25; 3x PH 2x25; 2x PH 3x25</li> <li>⊕ 855/1 IMP DC 2x PZ 1x25; 3x PZ 2x25; 2x PZ 3x25</li> <li>⊕ 867/1 IMP DC 1x TX 10x25; 1x TX 15x25; 2x TX 20x25; 3x TX 25x25; 2x TX 30x25; 2x TX 40x25</li> <li>○ 840/1 IMP DC 1x 3,0x25; 1x 4,0x25; 1x 5,0x25; 1x 6,0x25</li> </ul>	

### Bit-Check 10 Impaktor 1



Code	EAN		
05057680001	4013288 156785		10
		<ul style="list-style-type: none"> <li>● 897/4 Impaktor R 1x 1/4"x75</li> <li>⊕ 851/1 IMP DC 1x PH 2x25; 1x PH 3x25</li> <li>⊕ 855/1 IMP DC 1x PZ 2x25; 1x PZ 3x25</li> <li>⊕ 867/1 IMP DC 1x TX 20x25; 1x TX 25x25; 1x TX 30x25</li> <li>○ 840/1 IMP DC 1x 4,0x25; 1x 5,0x25</li> </ul>	



### Bit-Check 10 Impaktor 1 SB



Code	EAN			
05073980001	4013288 158574			

### Bit-Check 10 Impaktor 2



Code	EAN			
05057682001	4013288 156792			

### Bit-Check 10 Impaktor 3



Code	EAN			
05057683001	4013288 156761			

### Bit-Check 10 Impaktor 4



Code	EAN			
05057417001	4013288 180148			

### Bit-Check 10 PZ Impaktor 1



Code	EAN			
05057684001	4013288 157829			

### Bit-Check 10 TX Impaktor 1



Code	EAN			
05057688001	4013288 163394			

### Bit-Check 6 Impaktor 1



Code	EAN		
	4013288		
05057695001	157751		10
		+	851/4 IMP DC 1x PH 2x50; 1x PH 3x50
		+	855/4 IMP DC 1x PZ 2x50; 1x PZ 3x50
		+	867/4 IMP DC 1x TX 25x50; 1x TX 30x50

### Bit-Check 6 Impaktor 1 SB



Code	EAN		
	4013288		
05073890001	158635		1
		+	851/4 IMP DC 1x PH 2x50; 1x PH 3x50
		+	855/4 IMP DC 1x PZ 2x50; 1x PZ 3x50
		+	867/4 IMP DC 1x TX 25x50; 1x TX 30x50

### Bit-Check 6 PH Impaktor 1



Code	EAN		
	4013288		
05057691001	157713		20
		+	851/4 IMP DC 4x PH 2x50; 2x PH 3x50

### Bit-Check 6 PZ Impaktor 1



Code	EAN		
	4013288		
05057692001	157737		20
		+	855/4 IMP DC 4x PZ 2x50; 2x PZ 3x50

### Bit-Check 6 TX Impaktor 1



Code	EAN		
	4013288		
05057693001	157744		20
		+	867/4 IMP DC 2x TX 20x50; 2x TX 25x50; 1x TX 30x50; 1x TX 40x50

### Kraftform Stainless – Rostfritt stål-material som förebygger extern rost

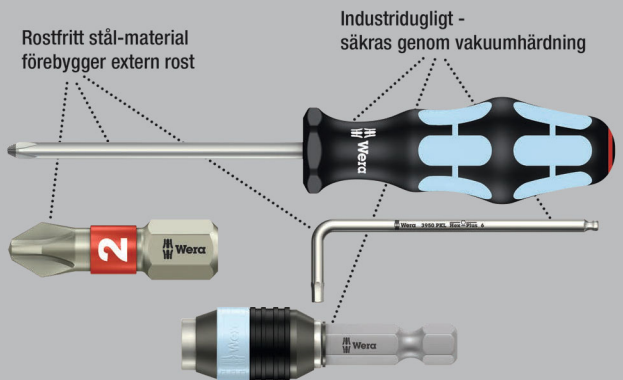

Uppställbar Bit-Check med högkvalitativa bits av rostfritt stål. Weras verktyg av rostfritt stål är utförda i en materialkvalitet som håller även ful extern rost borta.

Bit-Check i flerkomponentsmaterial övertygar med sin låga vikt och sitt kompakta utförande. Det mjuka materialet i underdelen av Bit-Check säkerställer god fixering av biten, samtidigt som den är lätt att ta loss. Det är enkelt att identifiera bitsens profil och storlek med Weras verktygsväljare Take it easy med färgkodning och lättavläst märkning.

### Bit-Check 30 Stainless 1



Code	EAN			
05071109001	115126			1
		●	<b>3888/4/1 K</b> 1x 1/4"x50	
		+	<b>3851/1 TS PH</b> 1x PH 1x25; 3x PH 2x25; 1x PH 3x25	
		+	<b>3855/1 TS PZ</b> 2x PZ 1x25; 3x PZ 2x25; 1x PZ 3x25	
		✦	<b>3867/1 TS TORX®</b> 2x TX 10x25; 2x TX 15x25; 3x TX 20x25; 3x TX 25x25; 2x TX 30x25; 1x TX 40x25	
		○	<b>3840/1 TS</b> 1x 2,5x25; 1x 3,0x25; 1x 4,0x25; 1x 5,0x25; 1x 5,5x25 <sup>1)</sup>	

<sup>1)</sup>Utan torsionszon

### Bit-Check 10 Stainless 1



Code	EAN			
05071110001	111494			10
		●	<b>3888/4/1 K</b> 1x 1/4"x50	
		+	<b>3851/1 TS PH</b> 1x PH 2x25	
		+	<b>3855/1 TS PZ</b> 1x PZ 1x25; 2x PZ 2x25	
		✦	<b>3867/1 TS TORX®</b> 1x TX 10x25; 1x TX 15x25; 1x TX 20x25; 1x TX 25x25; 1x TX 30x25	

### Bit-Check 10 Stainless 1 SB



Code	EAN			
05073630001	112163			1
		●	<b>3888/4/1 K</b> 1x 1/4"x50	
		+	<b>3851/1 TS PH</b> 1x PH 2x25	
		+	<b>3855/1 TS PZ</b> 1x PZ 1x25; 2x PZ 2x25	
		✦	<b>3867/1 TS TORX®</b> 1x TX 10x25; 1x TX 15x25; 1x TX 20x25; 1x TX 25x25; 1x TX 30x25	

### Bit-Check 6 Stainless 1 SB

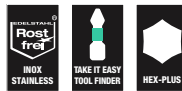

Code	EAN			
05073634001	164636			1
		+	<b>3855/4</b> 2x PZ 2x50	
		✦	<b>3867/4 TORX®</b> 1x TX 20x50; 2x TX 25x50	
		○	<b>3840/4 Hex-Plus</b> 1x 5.5x50	



## System BiTorsion – För högre livslängd

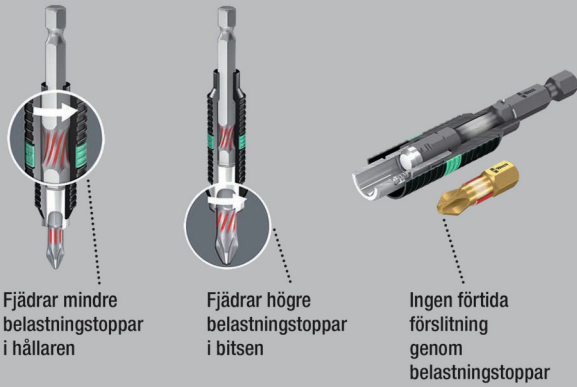

Fjädrar mindre belastningstoppar i hållaren

Fjädrar högre belastningstoppar i bitsen

Ingen förtida förlitning genom belastningstoppar

### Bit-Safe 61 BiTorsion 1

Robust textillåda med bits och hållare, 61 delar. 49 BiTorsion bits för hög livslängd, med diamanbeläggning (BDC) för säker passning i skruven, seghärdad (BTZ), för universell användning, extra hård (BTH), 11 bits, seghärdad (Z), för universell användning.

1 universelhållare 889/4/1 K med snabbfäste för montering i skruvdragare eller i chucken på elektroniskt styrd bormaskin. Det är enkelt att identifiera bitsens profil och storlek med Weras verktygsväljare Take it easy med färgkodning och lättavläst märkning.

Textilboxen ger användaren hög rörlighet med litet utrymmesbehov. Satsens betydligt lägre vikt gör den behagligare att bära.

Känsliga ytor skonas mot repor, samtidigt som textillådan är fullt tillräckligt robust. Även om lådan skulle falla till golvet förblir den och verktygen oskadade.

### Bit-Safe 61 BiTorsion 1



Code	EAN		
05057441001	4013288 179937		1
		889/4/1 K 1x 1/4"x50	
		851/1 BDC PH 1x PH 1x25; 2x PH 2x25; 1x PH 3x25	
		851/1 BTZ PH 2x PH 1x25; 8x PH 2x25; 1x PH 3x25	
		855/1 BDC PZ 1x PZ 1x25; 2x PZ 2x25; 1x PZ 3x25	
		855/1 BTH PZ 2x PZ 1x25; 8x PZ 2x25; 1x PZ 3x25	
		867/1 TORX® BTZ 3x TX 10x25; 2x TX 15x25; 4x TX 20x25; 4x TX 25x25; 2x TX 30x25; 1x TX 40x25	
		800/1 BDC 1x 0,8x5,5x25; 1x 1,0x5,5x25; 1x 1,2x6,5x25	
		840/1 BTZ Hex-Plus 3x 2,5x25; 3x 3,0x25; 3x 4,0x25; 2x 5,0x25	

## Bit-Checks BiTorsion

BiTorsion-bits med torsionszon, varifrån kinetisk energi leds ut vid belastningstoppar. Detta ökar produktivslängden betydligt. Rätt hållare maximerar livslängden.

Bit-Check i flerkomponentsmaterial övertygar med sin låga vikt och sitt kompakta utförande. Det mjuka materialet i underdelen av Bit-Check säkerställer god fixering av biten, samtidigt som den är lätt att ta loss.

Det är enkelt att identifiera bitsens profil och storlek med Weras verktygsväljare Take it easy med färgkodning och lättavläst märkning.

## Bit-Check 30 BiTorsion 1



Code	EAN			
05057430001	4013288 179821			1
		●○	<b>889/4/1 K</b> 1x 1/4"x50	
		+	<b>851/1 BTZ PH</b> 2x PH 1x25; 5x PH 2x25; 2x PH 3x25	
		+	<b>855/1 BTZ PZ</b> 2x PZ 1x25; 6x PZ 2x25; 2x PZ 3x25	
		✳	<b>867/1 TORX® BTZ</b> 1x TX 10x25; 2x TX 15x25; 2x TX 20x25; 2x TX 25x25; 2x TX 30x25; 1x TX 40x25	

## Bit-Check 12 BiTorsion 1



Code	EAN			
05057420001	4013288 179869			10
		●○	<b>889/4/1 K</b> 1x 1/4"x50	
		+	<b>851/1 BTZ PH</b> 1x PH 1x25; 2x PH 2x25	
		+	<b>855/1 BTZ PZ</b> 1x PZ 1x25; 2x PZ 2x25	
		✳	<b>867/1 TORX® BTZ</b> 1x TX 10x25; 1x TX 15x25; 1x TX 20x25; 1x TX 25x25; 1x TX 30x25	

## Bit-Check 12 BiTorsion 1 SB



Code	EAN			
05136385001	4013288 213969			1
		●○	<b>889/4/1 K</b> 1x 1/4"x50	
		+	<b>851/1 BTZ PH</b> 1x PH 1x25; 2x PH 2x25	
		+	<b>855/1 BTZ PZ</b> 1x PZ 1x25; 2x PZ 2x25	
		✳	<b>867/1 TORX® BTZ</b> 1x TX 10x25; 1x TX 15x25; 1x TX 20x25; 1x TX 25x25; 1x TX 30x25	





### Bit-Check 10 BiTorsion 1



Code	EAN		
05056374001	4013288 095688		10
			897/4 R 1x 1/4"x75
			851/1 BTZ PH 1x PH 1x25; 1x PH 2x25; 1x PH 3x25
			855/1 BTZ PZ 1x PZ 1x25; 1x PZ 2x25; 1x PZ 3x25
			800/1 BTZ 1x 0,8x5,5x25; 1x 1,0x5,5x25; 1x 1,2x6,5x25

### Bit-Check 10 BiTorsion 3 SB



Code	EAN		
05073418001	4013288 128157		1
			897/4 R 1x 1/4"x75
			851/1 BTZ PH 1x PH 2x25
			855/1 BTZ PZ 1x PZ 1x25; 1x PZ 2x25; 1x PZ 3x25
			867/1 TORX® BTZ 1x TX 10x25; 1x TX 15x25; 1x TX 20x25; 1x TX 25x25; 1x TX 30x25

### Bit-Check 10 PZ BiTorsion 2



Code	EAN		
05347153001	4013288 107152		10
			897/4 R 1x 1/4"x75
			855/1 BTH PZ 1x PZ 1x25; 7x PZ 2x25; 1x PZ 3x25

### Diamantbits

Små diamanpartiklar på verktygspetsen biter sig bokstavligen fast i skruven.

Säker passning i skruvskallen

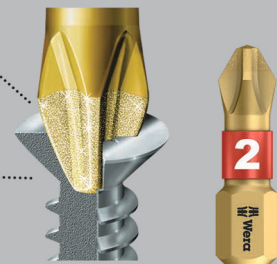

Bits med små diamanpartiklar på bitspetsen. Dessa säkerställer god passning i skruven, reducerar det önskade kontaktrycket och minskar risken för glidning. BiTorsion-bits med torsionszon, varifrån kinetisk energi leds ut vid belastningstoppar. Detta ökar produktivslängden betydligt.

Bitsen tas av genom att man helt enkelt trycker framåt. Detta tillåter blixtnsnabb bitsbyte, även med en hand. För montering i skruvdragare eller i chucken på en elektroniskt styrd bormaskin.

Bit-Check i flerkomponentsmaterial övertygar med sin låga vikt och sitt kompakta utförande. Det mjuka materialet i underdelen av Bit-Check säkerställer god fixering av biten, samtidigt som den är lätt att ta loss. Det är enkelt att identifiera bitsens profil och storlek med Weras verktygsväljare Take it easy med färgkodning och lättavläst märkning.



### Bit-Check 30 Diamond 1



Code	EAN			
	4013288			
05057431001	179814			1
			<b>889/4/1 K</b> 1x 1/4"x50	
			<b>851/1 BDC PH</b> 2x PH 1x25; 4x PH 2x25; 1x PH 3x25	
			<b>855/1 BDC PZ</b> 2x PZ 1x25; 4x PZ 2x25; 1x PZ 3x25	
			<b>867/1 TORX® BDC</b> 2x TX 10x25; 2x TX 15x25; 3x TX 20x25; 3x TX 25x25; 1x TX 30x25; 1x TX 40x25	
			<b>800/1 BDC</b> 1x 0,8x5,5x25; 1x 1,0x5,5x25; 1x 1,2x6,5x25	

### Bit-Check 12 Diamond 1



Code	EAN			
	4013288			
05057421001	180025			10
			<b>889/4/1 K</b> 1x 1/4"x50	
			<b>851/1 BDC PH</b> 1x PH 1x25; 2x PH 2x25	
			<b>855/1 BDC PZ</b> 1x PZ 1x25; 2x PZ 2x25	
			<b>867/1 TORX® BDC</b> 1x TX 10x25; 1x TX 15x25; 1x TX 20x25; 1x TX 25x25; 1x TX 30x25	

### Bit-Check 12 Diamond 1 SB

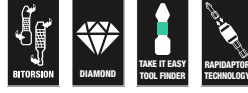

Code	EAN			
	4013288			
05136392001	213976		<b>889/4/1 K</b> 1x 1/4"x50	1
			<b>851/1 BDC PH</b> 1x PH 1x25; 2x PH 2x25	
			<b>855/1 BDC PZ</b> 1x PZ 1x25; 2x PZ 2x25	
			<b>867/1 TORX® BDC</b> 1x TX 10x25; 1x TX 15x25; 1x TX 20x25; 1x TX 25x25; 1x TX 30x25	

### Bit-Check 7 Diamond 1



Code	EAN			
	4013288			
05057416001	179999			10
			<b>889/4/1 K</b> 1x 1/4"x50	
			<b>851/1 BDC PH</b> 1x PH 1x25; 1x PH 2x25	
			<b>855/1 BDC PZ</b> 1x PZ 1x25; 1x PZ 2x25	
			<b>800/1 BDC</b> 1x 1,0x5,5x25; 1x 1,2x6,5x25	



### Bit-Check 7 Diamond 1 SB

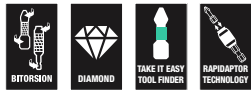

Code	EAN		
05073419001	183682	889/4/1 K 1x 1/4"x50	1
		851/1 BDC PH 1x PH 1x25; 1x PH 2x25	
		855/1 BDC PZ 1x PZ 1x25; 1x PZ 2x25	
		800/1 BDC 1x 1.0x5.5x25; 1x 1.2x6.5x25	

### Bit-Check 7 PZ Diamond 1



Code	EAN		
05057412001	180001	889/4/1 K 1x 1/4"x50	10
		855/1 BDC PZ 2x PZ 1x25; 3x PZ 2x25; 1x PZ 3x25	

### Bit-Check 7 TX Diamond 1



Code	EAN		
05057415001	180018	889/4/1 K 1x 1/4"x50	10
		867/1 TORX® BDC 1x TX 10x25; 1x TX 15x25; 1x TX 20x25; 1x TX 25x25; 1x TX 30x25; 1x TX 40x25	

### Textilboxar



### Bit-Safe 61 Universal 1

Omfattande 61 delars sortiment i robust Bit-Safe. Bit-Safe ger en snabb överblick över vilka verktyg som finns till hands. Bits som inte behövs sätts enkelt tillbaka i hållaren och tappas inte bort.

Med 1 universalhållare med Rapidaptor-teknik: Gör det möjligt att sätta in bits utan att manövrera hylsan. Bitsen tas av genom att man helt enkelt trycker framåt.

Detta tillåter blixtnabbt bitsbyte, även med en hand. Den starka permanentmagneten håller bitsen som i ett skruvstäd. För montering i skruvdragare eller i chucken på en elektroniskt styrd borrmaskin.

## Bit-Safe 61 Universal 1



Code	EAN			
05057122001	4013288 100689			1
		● ○ 889/4/1 K 1x 1/4"x50		
		⊕ 851/1 TZ 3x PH 1x25; 10x PH 2x25; 2x PH 3x25		
		⊕ 855/1 TZ 3x PZ 1x25; 10x PZ 2x25; 2x PZ 3x25		
		⊕ 867/1 TZ TORX® 2x TX 10x25; 3x TX 15x25; 3x TX 20x25; 3x TX 25x25; 3x TX 30x25; 2x TX 40x25		
		◐ 800/1 TZ 1x 0,6x4,5x25; 1x 1,0x5,5x25; 1x 1,2x6,5x25		
		○ 840/1 Z 3x 2,5x25; 3x 3,0x25; 3x 4,0x25; 2x 5,0x25		
		Kardborreband 120 1x 50,0x120,0		

## Bit-Safe 43 Universal 1

43 delar. Robust textillåda med bits för universell användning.

1 universalhållare 899/4/1 med hylsa av rostfritt stål, snäppring och stark permanentmagnet för montering i skruvdragare eller i chucken på elektroniskt styrd bormaskin.

## Bit-Safe 43 Universal 1



Code	EAN			
05057450001	4013288 179951			1
		● ○ 899/4/1 1x 1/4"x50		
		⊕ 851/1 Z 1x PH 2x25		
		⊕ 851/4 TZ 1x PH 1x50; 2x PH 2x50		
		⊕ 855/1 Z 2x PZ 1x25; 5x PZ 2x25; 2x PZ 3x25		
		⊕ 855/4 TZ 1x PZ 1x50; 2x PZ 2x50		
		⊕ 867/1 TORX® 3x TX 10x25; 4x TX 15x25; 4x TX 20x25; 4x TX 25x25; 4x TX 30x25; 1x TX 40x25		
		⊕ 867/4 Z TORX® 1x TX 10x50; 1x TX 15x50; 1x TX 20x50; 1x TX 25x50; 1x TX 30x50; 1x TX 40x50		
		Kardborreband 120 1x 50,0x120,0		



## Bit-Check 30 Universal 1

29 bits på minimalt utrymme. Enkelt att ta ur och sätta tillbaka bits. Rapidaptor-hållare garanterar blixtnabbt bits-byte.

Med universalbestyckning för alla användningsområden.

### Bit-Check 30 Universal 1



Code	EAN			
05056440001	115096			1
		●○ 889/4/1 K 1x 1/4"x50		
		⊕ 851/1 TZ PH 2x PH 1x25; 3x PH 2x25; 1x PH 3x25		
		⊕ 855/1 TH PZ 2x PZ 1x25; 3x PZ 2x25; 1x PZ 3x25		
		⊕ 867/1 TZ TORX® 1x TX 10x25; 1x TX 15x25; 1x TX 20x25; 1x TX 25x25; 1x TX 30x25; 1x TX 40x25		
		⊕ 867/1 Z TORX® B0 1x TX 10x25; 1x TX 15x25; 1x TX 20x25; 1x TX 25x25; 1x TX 30x25		
		◐ 800/1 TZ 1x 1,0x5,5x25		
		○ 840/1 Z Hex-Plus 1x 3,0x25; 1x 4,0x25; 1x 5,0x25; 1x 6,0x25; 1x 8,0x25		

## Bit-Check 30 TX Universal 1

30 delar. Seghårdade bits, för universell användning.

1 universalhållare 899/4/1 K för montering i skruvdragare eller i chucken på elektroniskt styrd bormaskin. Inklusive segghårdade TORX® bits, för universell användning.

### Bit-Check 30 TX Universal 1



Code	EAN			
05057908001	163820			10
		●○ 899/4/1 1x 1/4"x50		
		⊕ 867/1 TORX® 3x TX 10x25; 5x TX 15x25; 8x TX 20x25; 7x TX 25x25; 4x TX 30x25; 2x TX 40x25		

### Bit-Check 30 TX Universal 1 SB



Code	EAN			
05057900001	229618			1
		●○ 899/4/1 1x 1/4"x50		
		⊕ 867/1 TORX® 3x TX 10x25; 5x TX 15x25; 8x TX 20x25; 7x TX 25x25; 4x TX 30x25; 2x TX 40x25		

### Bit-Check 10 Universal 1

- Seghårdade bits, för universell användning
- Universalhållare med snabbfäste för snabbt bitsbyte

#### Bit-Check 10 Universal 1



Code	EAN		
05056161001	4013288 033772		10
		●○ 895/4/1 K 1x 1/4"x52	
		⊕ 851/1 TZ PH 1x PH 1x25; 1x PH 2x25; 1x PH 3x25	
		⊕ 855/1 TZ PZ 1x PZ 1x25; 1x PZ 2x25; 1x PZ 3x25	
		⊖ 800/1 TZ 1x 0,8x5,5x25; 1x 1,0x5,5x25; 1x 1,2x6,5x25	

### Bit-Check 10 Universal 2

- Extra hårda bits
- Torsionsform mot förtida förslitning
- Universalhållare med snabbfäste och stark permanentmagnet

#### Bit-Check 10 Universal 2



Code	EAN		
05134200001	4013288 038821		10
		●○ 895/4/1 K 1x 1/4"x52	
		⊕ 855/1 TH PZ 1x PZ 1x25; 2x PZ 2x25	
		⊕ 867/1 TORX® 1x TX 10x25; 1x TX 15x25; 1x TX 20x25; 1x TX 25x25; 1x TX 30x25; 1x TX 40x25	

### Bit-Check 10 Universal 3

- Seghårdade bits, för universell användning
- Rapidaptor-teknik för snabbt bitsbyte

#### Bit-Check 10 Universal 3



Code	EAN		
05056375001	4013288 095695		10
		●○ 889/4/1 K 1x 1/4"x50	
		⊕ 851/1 TZ PH 1x PH 1x25; 1x PH 2x25; 1x PH 3x25	
		⊕ 855/1 TZ PZ 1x PZ 1x25; 1x PZ 2x25; 1x PZ 3x25	
		⊖ 800/1 TZ 1x 0,8x5,5x25; 1x 1,0x5,5x25; 1x 1,2x6,5x25	

### Bit-Check 10 Universal 3 SB



Code	EAN		
05073410001	4013288 099495		1
		●○ 889/4/1 K 1x 1/4"x50	
		⊖ 800/1 TZ 1x 0,8x5,5x25; 1x 1,0x5,5x25; 1x 1,2x6,5x25	
		⊕ 851/1 TZ PH 1x PH 1x25; 1x PH 2x25; 1x PH 3x25	
		⊕ 855/1 TZ PZ 1x PZ 1x25; 1x PZ 2x25; 1x PZ 3x25	



### Bit-Check 10 Universal 4

- Seghårdade bits, för universell användning
- Universalhållare med hylsa av rostfritt stål, snäppring och stark permanentmagnet

#### Bit-Check 10 Universal 4



Code	EAN		
05056159001	4013288 033758		10
		899/4/1 1x 1/4"x50	
		851/1 TZ PH 1x PH 1x25; 1x PH 2x25; 1x PH 3x25	
		855/1 TZ PZ 1x PZ 1x25; 1x PZ 2x25; 1x PZ 3x25	
		800/1 TZ 1x 0,8x5,5x25; 1x 1,0x5,5x25; 1x 1,2x6,5x25	

### Bit-Check 10 Universal 5 SB

- Seghårdade bits, för universell användning
- Inklusive universalhållare för bits med 1/4" sexkantsfattning

#### Bit-Check 10 Universal 5 SB



Code	EAN		
05073416001	4013288 128164		1
		899/4/1 1x 1/4"x50	
		851/1 Z PH 1x PH 2x25	
		855/1 Z PZ 1x PZ 1x25; 1x PZ 2x25; 1x PZ 3x25	
		867/1 TORX® 1x TX 10x25; 1x TX 15x25; 1x TX 20x25; 1x TX 25x25; 1x TX 30x25	

### Bit-Check 10 TX Universal 1

- Seghårdade bits, för universell användning
- Torsionsform mot förtida förlitning
- Universalhållare med snabbfäste för snabbt bitsbyte

#### Bit-Check 10 TX Universal 1



Code	EAN		
05056164001	4013288 033802		10
		894/4/1 K 1x 1/4"x51	
		867/1 TZ TORX® 1x TX 8x25; 1x TX 9x25; 1x TX 10x25; 1x TX 15x25; 1x TX 20x25; 1x TX 25x25; 1x TX 27x25; 1x TX 30x25; 1x TX 40x25	

### Bit-Check 10 TX Universal 2

- Seghårdade bits, för universell användning
- Rapidaptor-teknik för snabbt bitsbyte

#### Bit-Check 10 TX Universal 2



Code	EAN		
05057115001	4013288 127747		10
		888/4/1 K 1x 1/4"x50	
		867/1 TORX® 1x TX 6x25; 1x TX 8x25; 1x TX 9x25; 1x TX 10x25; 1x TX 15x25; 1x TX 20x25; 1x TX 25x25; 1x TX 30x25; 1x TX 40x25	



## Bit-Check 7 Universal 1

- Seghårdade bits, för universell användning
- Universalhållare med hylsa av rostfritt stål och stark permanentmagnet

### Bit-Check 7 Universal 1



Code	EAN		
	4013288		
05056295001	038166		20
		893/4/1 K 1x 1/4"x50	
		851/1 Z PH 1x PH 1x25; 1x PH 2x25	
		855/1 Z PZ 1x PZ 1x25; 1x PZ 2x25	
		800/1 Z 1x 1,0x5,5x25; 1x 1,2x6,5x25	

### Bit-Check 7 Universal 1 SB



Code	EAN		
	4013288		
05073406001	036186	893/4/1 K 1x 1/4"x50	1
		851/1 Z PH 1x PH 1x25; 1x PH 2x25	
		855/1 Z PZ 1x PZ 1x25; 1x PZ 2x25	
		800/1 Z 1x 1.0x5.5x25; 1x 1.2x6.5x25	

## Bit-Check 7 Universal 4



Code	EAN		
	4013288		
05135810001	179265		20
		893/4/1 K 1x 1/4"x50	
		851/1 Z PH 1x PH 2x25	
		855/1 Z PZ 1x PZ 1x25; 1x PZ 2x25	
		867/1 TORX® 1x TX 15x25; 1x TX 20x25; 1x TX 25x25	

### Bit-Check 7 PZ Universal 1



Code	EAN		
	4013288		
05056296001	038135		20
		893/4/1 K 1x 1/4"x50	
		855/1 Z PZ 2x PZ 1x25; 3x PZ 2x25; 1x PZ 3x25	



### Bit-Check 7 TX Universal 1

- Seghårdade bits, för universell användning
- Universalhållare med hylsa av rostfritt stål och stark permanentmagnet

#### Bit-Check 7 TX Universal 1



Code	EAN		
05056294001	4013288 041500		20
		●● 893/4/1 K 1x 1/4"x50	
		♻️ 867/1 TORX® 1x TX 10x25; 1x TX 15x25; 1x TX 20x25; 1x TX 25x25; 1x TX 30x25; 1x TX 40x25	

#### Bit-Check 7 TX Universal 1 SB



Code	EAN		
05073404001	4013288 038111		1
		●● 893/4/1 K 1x 1/4"x50	
		♻️ 867/1 TORX® 1x TX 10x25; 1x TX 15x25; 1x TX 20x25; 1x TX 25x25; 1x TX 30x25; 1x TX 40x25	

### Bit-Check 7 TX BO Universal 1

- Seghårdade bits, för universell användning
- Universalhållare med snabbfäste för snabbt bitsbyte

#### Bit-Check 7 TX BO Universal 1



Code	EAN		
05056158001	4013288 033741		20
		●● 894/4/1 K 1x 1/4"x51	
		♻️ 867/1 Z TORX® BO 1x TX 10x25; 1x TX 15x25; 1x TX 20x25; 1x TX 25x25; 1x TX 30x25; 1x TX 40x25	

### Hex-Plus – Ger insexskruvar längre liv

Risken att profilen skadas –  
hållet blir runt fösvinner

Mycket hög livslängd

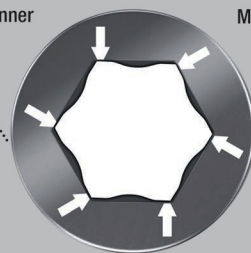

#### Bit-Check 7 Hex-Plus 1



Code	EAN		
05056168001	4013288 033840		20
		●● 895/4/1 K 1x 1/4"x52	
		○ 840/1 Z Hex-Plus 1x 2,0x25; 1x 2,5x25; 1x 3,0x25; 1x 4,0x25; 1x 5,0x25; 1x 6,0x25	

### Bit-Check 6 Universal 1

- Seghårdade bits, för universell användning
- Torsionsformen dämpar momenttoppar
- Förhindrar förtida skador på verktygsspetsen

#### Bit-Check 6 Universal 1



Code	EAN		
05056474001	4013288 156143		20
		+	851/4 TZ PH 1x PH 1x50; 1x PH 2x50
		+	855/4 TZ PZ 1x PZ 1x50; 1x PZ 2x50
		●	800/4 Z 1x 1,0x5,5x50; 1x 1,2x6,5x50

#### Bit-Check 6 Universal 1 SB



Code	EAN		
05073635001	4013288 155276		1
		+	851/4 TZ PH 1x PH 1x50; 1x PH 2x50
		+	855/4 TZ PZ 1x PZ 1x50; 1x PZ 2x50
		●	800/4 Z 1x 1,0x5,5x50; 1x 1,2x6,5x50

### Bit-Check 6 Universal 2



Code	EAN		
05056473001	4013288 156136		20
		+	851/4 TZ PH 1x PH 2x50
		+	855/4 TZ PZ 1x PZ 1x50; 1x PZ 2x50
		●	867/4 Z TORX® 1x TX 15x50; 1x TX 20x50; 1x TX 25x50

#### Bit-Check 6 Universal 2 SB



Code	EAN		
05073638001	4013288 155245		1
		+	851/4 TZ PH 1x PH 2x50
		+	855/4 TZ PZ 1x PZ 1x50; 1x PZ 2x50
		●	867/4 Z TORX® 1x TX 15x50; 1x TX 20x50; 1x TX 25x50



### Bit-Check 6 TX Universal 1

- Seghårdade bits, för universell användning

#### Bit-Check 6 TX Universal 1



Code	EAN		
	4013288		
05056472001	156112		20
		867/4 Z TORX® 1x TX 10x50; 1x TX 15x50; 1x TX 20x50; 1x TX 25x50; 1x TX 30x50; 1x TX 40x50	

#### Bit-Check 6 TX Universal 1 SB



Code	EAN		
	4013288		
05073637001	155252		1
		867/4 Z TORX® 1x TX 10x50; 1x TX 15x50; 1x TX 20x50; 1x TX 25x50; 1x TX 30x50; 1x TX 40x50	

### Bit-Check 6 PZ Universal 1

6 Pozidriv-bits 50 mm långa, översiktligt ordnade på liten yta i den praktiska Bit-Check. Dessa seghårdade bits lämpar sig för universell användning. Torsionsform mot förtida förslitning.

#### Bit-Check 6 PZ Universal 1



Code	EAN		
	4013288		
05056471001	156105		20
		855/4 TZ PZ 2x PZ 1x50; 3x PZ 2x50; 1x PZ 3x50	

### Bit-Check 6 V Universal 1

6 bits 50 mm långa, översiktligt ordnade på liten yta i den praktiska Bit-Check.

Bits för innerfyrkantsskruvar med hållarfunktion. Klämkräften från yttrycket mellan klingspetsen och skruvprofilen håller skruvarna säkert på plats på verktyget. Seghårdad, för universell användning. 1/4" sexkant, för hållare enligt DIN ISO 1173-F 6,3.

#### Bit-Check 6 V Universal 1



Code	EAN		
	4013288		
05056478001	190802		10
		868/4 V 1x # 1x50; 3x # 2x50; 2x # 3x50	

## Bit-Check 30 Trä TX HF 1

Bits- och hållarsats, särskilt lämpad för träbearbetning. Bits 867/1 TORX® HF har en speciell geometri enligt Acument Intellectual Properties specifikation som håller fast TORX® skruvar på verktyget på ett säkert sätt! Detta är särskilt användbart i svårtillgängliga situationer, där man inte kan använda den andra handen för att hålla fast skruven.

Passar även för Würth ASSY-skrudar och Altenloh SPAX T-STAR plus-skrudar.

Med verktygsväljare "Take it easy": Färgkodning enligt storlekar. Rapidaptor-hållare för blixtnabbt bitsbyte.

Bit-Check ger en snabb överblick över vilka verktyg som finns till hands. Bits som inte används sätts helt enkelt tillbaka i hållaren och tappas inte bort.

Enkel transport t.ex. i skjortfickan. Bit-Check kan ställas upp på arbetsplatsen, så att man har snabb åtkomst till verktyget.

- Med hållarfunktion för inner TORX® skruvar
- Även för Würth ASSY-skrudar och Altenloh SPAX T-STAR plus-skrudar

## Bit-Check 30 Trä TX HF 1



Code	EAN		
05057436001	4013288 226204		10
		●● 887/4 RR 1x 1/4"x57	
		⊕ 851/1 TZ 2x PH 2x25; 1x PH 3x25	
		⊕ 855/1 TH 3x PZ 1x25; 6x PZ 2x25; 2x PZ 3x25	
		⊕ 867/1 TORX® HF 2x TX 10x25; 2x TX 15x25; 4x TX 20x25; 4x TX 25x25; 2x TX 30x25; 1x TX 40x25 <sup>1)</sup>	

<sup>1)</sup>Genomgående sexkant; ej "Take it easy".

## Bit-Check 30 Trä TX HF 1 SB



Code	EAN		
05057437001	4013288 227522		1
<b>1x Bit-Check 30 Trä TX HF 1</b>			
		●● 887/4 RR 1x 1/4"x57	
		⊕ 851/1 TZ 2x PH 2x25; 1x PH 3x25	
		⊕ 855/1 TH 3x PZ 1x25; 6x PZ 2x25; 2x PZ 3x25	
		⊕ 867/1 TORX® HF 2x TX 10x25; 2x TX 15x25; 4x TX 20x25; 4x TX 25x25; 2x TX 30x25; 1x TX 40x25 <sup>1)</sup>	

<sup>1)</sup>Genomgående sexkant; ej "Take it easy".

## Bit-Check 30 Trä 1

- Ringmagnet Rapidaptor för hållning av långa och tunga skruvar

## Bit-Check 30 Trä 1



Code	EAN		
05057433001	4013288 179807		1
		●● 887/4 RR 1x 1/4"x57	
		⊕ 851/1 TZ PH 2x PH 2x25; 1x PH 3x25	
		⊕ 855/1 TH PZ 3x PZ 1x25; 6x PZ 2x25; 2x PZ 3x25	
		⊕ 867/1 TZ TORX® 2x TX 10x25; 2x TX 15x25; 4x TX 20x25; 4x TX 25x25; 2x TX 30x25; 1x TX 40x25	

## Bit-Check 30 Trä 2

- Universalhållare med hylsa av rostfritt stål

### Bit-Check 30 Trä 2



Code	EAN		
	4013288		
05057432001	179845		10
		<b>899/4/1</b> 1x 1/4"x50	
		<b>851/1 Z PH</b> 1x PH 2x25	
		<b>855/1 Z PZ</b> 2x PZ 1x25; 5x PZ 2x25; 2x PZ 3x25	
		<b>867/1 TORX®</b> 3x TX 10x25; 4x TX 15x25; 4x TX 20x25; 4x TX 25x25; 3x TX 30x25; 1x TX 40x25	

### Bit-Check 30 Trä 2 SB



Code	EAN		
	4013288		
05057438001	229625		1
		<b>899/4/1</b> 1x 1/4"x50	
		<b>851/1 Z</b> 1x PH 2x25	
		<b>855/1 Z</b> 2x PZ 1x25; 5x PZ 2x25; 2x PZ 3x25	
		<b>867/1 TORX®</b> 3x TX 10x25; 4x TX 15x25; 4x TX 20x25; 4x TX 25x25; 3x TX 30x25; 1x TX 40x25	

## Bit-Check 12 Trä TX HF 1

Bits- och hållarsats, särskilt lämpad för träbearbetning. Bits 867/1 TORX® HF har en speciell geometri enligt Acument Intellectual Properties specifikation som håller fast TORX® skruvar på verktyget på ett säkert sätt!

Detta är särskilt användbart i svårtillgängliga situationer, där man inte kan använda den andra handen för att hålla fast skruven.

Passar även för Würth ASSY-skruvar och Altenloh SPAX T-STAR plus-skruvar. Med verktygsväljare "Take it easy": Färgkodning enligt storlekar. Ringmagnet Rapidaptor-hållare för hållning av långa och tunga skruvar.

Bit-Check ger en snabb överblick över vilka verktyg som finns till hands. Bits som inte används sätts helt enkelt tillbaka i hållaren och tappas inte bort.

Enkel transport t.ex. i skjortfickan. Bit-Check kan ställas upp på arbetsplatsen, så att man har snabb åtkomst till verktyget.

- 867/1 TORX® HF-bits, med hållarfunktion för TORX® skruvar enligt Acument Intellectual Properties specifikation
- Även för Würth ASSY-skruvar och Altenloh SPAX T-STAR plus-skruvar

### Bit-Check 12 Trä TX HF 1



Code	EAN		
	4013288		
05057435001	226198		10
		<b>887/4 RR</b> 1x 1/4"x57	
		<b>855/1 Z</b> 1x PZ 1x25; 1x PZ 2x25	
		<b>867/1 TORX® HF</b> 1x TX 10x25; 1x TX 15x25; 1x TX 20x25; 2x TX 25x25; 1x TX 30x25; 1x TX 40x25 <sup>1)</sup>	
		<b>867/1 TORX®</b> 1x TX 20x25; 1x TX 25x25	

<sup>1)</sup> Genomgående sexkant; ej "Take it easy".



### Bit-Check 12 Trä TX HF 1 SB



Code	EAN			
05073641001	4013288 227515			1
<b>1x Bit-Check 12 Trä TX HF 1</b>				
		●○	<b>887/4 RR</b> 1x 1/4"x57	
		+	<b>855/1 Z</b> 1x PZ 1x25; 1x PZ 2x25	
		⊕	<b>867/1 TORX® HF</b> 1x TX 10x25; 1x TX 15x25; 1x TX 20x25; 2x TX 25x25; 1x TX 30x25; 1x TX 40x25 <sup>1)</sup>	
		⊕	<b>867/1 TORX®</b> 1x TX 20x25; 1x TX 25x25	

<sup>1)</sup>Genomgående sextkant; ej "Take it easy".

### Bit-Check 12 Trä 1

- Ringmagnet Rapidaptor för hållning av långa och tunga skruvar

### Bit-Check 12 Trä 1



Code	EAN			
05057423001	4013288 179876			10
		●○	<b>887/4 RR</b> 1x 1/4"x57	
		+	<b>855/1 TH PZ</b> 1x PZ 1x25; 2x PZ 2x25; 1x PZ 3x25	
		+	<b>851/1 TH PH</b> 1x PH 2x25	
		⊕	<b>867/1 TORX®</b> 1x TX 10x25; 1x TX 15x25; 1x TX 20x25; 1x TX 25x25; 1x TX 30x25; 1x TX 40x25	

### Bit-Check 12 Trä 1 SB



Code	EAN			
05136390001	4013288 214010	●○	<b>887/4 RR</b> 1x 1/4"x57	1
		+	<b>851/1 TH PH</b> 1x PH 2x25	
		+	<b>855/1 TH PZ</b> 1x PZ 1x25; 2x PZ 2x25; 1x PZ 3x25	
		⊕	<b>867/1 TORX®</b> 1x TX 10x25; 1x TX 15x25; 1x TX 20x25; 1x TX 25x25; 1x TX 30x25; 1x TX 40x25	

### Bit-Check 12 Trä 2

- Universalhållare med hylsa av rostfritt stål

### Bit-Check 12 Trä 2



Code	EAN			
05057422001	4013288 179890			10
		●○	<b>899/4/1</b> 1x 1/4"x50	
		+	<b>851/1 Z PH</b> 1x PH 2x25	
		+	<b>855/1 Z PZ</b> 1x PZ 1x25; 2x PZ 2x25; 1x PZ 3x25	
		⊕	<b>867/1 TORX®</b> 1x TX 10x25; 1x TX 15x25; 1x TX 20x25; 1x TX 25x25; 1x TX 30x25; 1x TX 40x25	



## Bit-Check 12 Trä 2 SB



Code	EAN			
05136391001	214027		<b>899/4/1</b> 1x 1/4"x50	1
			<b>851/1 Z PH</b> 1x PH 2x25	
			<b>855/1 Z PZ</b> 1x PZ 1x25; 2x PZ 2x25; 1x PZ 3x25	
			<b>867/1 TORX®</b> 1x TX 10x25; 1x TX 15x25; 1x TX 20x25; 1x TX 25x25; 1x TX 30x25; 1x TX 40x25	

## Bit-Check 6 Trä TX HF 1

Bitssats, särskilt lämpad för träbearbetning. Bits 867/4 TORX® HF har en speciell geometri enligt Acument Intellectual Properties specifikation som håller fast TORX® skruvar på verktyget på ett säkert sätt!

Detta är särskilt användbart i svårtillgängliga situationer, där man inte kan använda den andra handen för att hålla fast skruven. Passar även för Würth ASSY-skrivar och Altenloh SPAX T-STAR plus-skrivar.

Med verktygsväljare "Take it easy": Färgkodning enligt storlekar. Bit-Check ger en snabb överblick över vilka verktyg som finns till hands.

Bits som inte används sätts helt enkelt tillbaka i hållaren och tappas inte bort. Enkel transport t.ex. i skjortficka. Bit-Check kan ställas upp på arbetsplatsen, så att man har snabb åtkomst till verktyget.

- Speciellt för träarbete
- För inner TORX® skruvar
- Med hållarfunktion för TORX® skruvar
- Även för Würth ASSY-skrivar och Altenloh SPAX T-STAR plus-skrivar
- 50 mm långa bits

## Bit-Check 6 Trä TX HF 1



Code	EAN			
05056470001	226181			20
			<b>867/4 TORX® HF</b> 2x TX 20x50; 2x TX 25x50; 1x TX 30x50; 1x TX 40x50 <sup>1)</sup>	

<sup>1)</sup> Genomgående sexkant; ej "Take it easy".

## Bit-Check 6 Trä TX HF 1 SB



Code	EAN			
05073639001	227508			1
<b>1x Bit-Check 6 Trä TX HF 1</b>				
			<b>867/4 TORX® HF</b> 2x TX 20x50; 2x TX 25x50; 1x TX 30x50; 1x TX 40x50 <sup>1)</sup>	

<sup>1)</sup> Genomgående sexkant; ej "Take it easy".

## Bit-Check 30 Metal 1

- Seghårdade bits, för universell användning
- Universalhållare med hylsa av rostfritt stål och stark permanentmagnet

### Bit-Check 30 Metal 1



Code	EAN		
	4013288		
05057434001	179838		10
		●○ 899/4/1 1x 1/4"x50	
		⊕ 851/1 Z PH 3x PH 1x25; 3x PH 2x25; 2x PH 3x25	
		⊕ 855/1 Z PZ 3x PZ 1x25; 3x PZ 2x25; 3x PZ 3x25	
		⊕ 867/1 TORX® 1x TX 10x25; 1x TX 15x25; 1x TX 20x25; 1x TX 25x25; 1x TX 30x25; 1x TX 40x25	
		⊖ 800/1 Z 1x 0,6x4,5x25; 1x 1,0x5,5x25; 1x 1,2x6,5x25	
		○ 840/1 Z Hex-Plus 1x 4,0x25; 1x 5,0x25; 1x 6,0x25	

## Bit-Check 30 Metal 1 SB



Code	EAN		
	4013288		
05057440001	229632	●○ 899/4/1 1x 1/4"x50	1
		⊕ 851/1 Z 3x PH 1x25; 3x PH 2x25; 2x PH 3x25	
		⊕ 855/1 Z 3x PZ 1x25; 3x PZ 2x25; 3x PZ 3x25	
		⊕ 867/1 TORX® 1x TX 10x25; 1x TX 15x25; 1x TX 20x25; 1x TX 25x25; 1x TX 30x25; 1x TX 40x25	
		⊖ 800/1 Z 1x 0.6x4.5x25; 1x 1.0x5.5x25; 1x 1.2x6.5x25	
		○ 840/1 Z 1x 4.0x25; 1x 5.0x25; 1x 6.0x25	



### Bit-Check 12 Metal 1



Code	EAN			
	4013288			
05057424001	179883		10	
		899/4/1 1x 1/4"x50		
		851/1 Z PH 1x PH 1x25; 1x PH 2x25		
		855/1 Z PZ 1x PZ 1x25; 1x PZ 2x25		
		867/1 TORX® 1x TX 15x25; 1x TX 20x25; 1x TX 25x25; 1x TX 30x25		
		840/1 Z Hex-Plus 1x 3,0x25; 1x 4,0x25; 1x 5,0x25		

### Bit-Check 12 Metall 1 SB



Code	EAN			
	4013288			
05136393001	214003		1	
		899/4/1 1x 1/4"x50		
		851/1 Z PH 1x PH 1x25; 1x PH 2x25		
		855/1 Z PZ 1x PZ 1x25; 1x PZ 2x25		
		867/1 TORX® 1x TX 15x25; 1x TX 20x25; 1x TX 25x25; 1x TX 30x25		
		840/1 Z Hex-Plus 1x 3,0x25; 1x 4,0x25; 1x 5,0x25		

### 843 Stegborr-bits, 4–20 mm

9 borrsteg, 2 mm delning, för användning i material upp till 4,5 mm tjocklek. Med kantbrytare för 1 mm plåt.

Passar 1/4" sexkant, lämplig för hållare enligt DIN ISO 1173-D 6,3.

### 843 Stegborr-bits, 4–20 mm



Code	EAN								
05104672001	117632	75,0							1

### 844 Gängtapp-bits

För skärning av metriskä gänger. Sexkantskäftet garanterar en mycket god kraftöverföring.

Materialets fint avstämde elasticitet garanterar hög livslängd.

Effektiv spån borttagning och liten risk för snedställning.

1/4" sexkant, för hållare enligt DIN ISO 1173-D 6,3.

### 844 Gängtapp-bits



Code	EAN								
05104666001	117571	3,0	10,00	33,0	M 3				1
05104667001	117588	4,0	11,00	35,0	M 4				1
05104668001	117595	5,0	12,50	36,0	M 5				1
05104669001	117601	6,0	18,00	40,0	M 6				1
05104670001	117618	8,0	20,00	40,0	M 8				1
05104671001	117625	10,0	20,00	40,0	M 10				1

### 888/4/1 K

Rapidaptor-universalhållare för bits med 1/4" sexkantsfatting. Omagnetiskt utförande.

#### 844/7 Gängtapp-bitssats



Code	EAN			
05104654001	4013288			1
	119278		<b>888/4/1 K</b> 1x 1/4"x50	
			<b>844</b> 1x 3,0x33,0; 1x 4,0x35,0; 1x 5,0x36,0; 1x 6,0x40,0; 1x 8,0x40,0; 1x 10,0x40,0	

### 845 Gängtapp-bits med konisk försänkare

1-spårs, konisk försänkare med 1 egg. För försänkning och avgradning. Sexkantskäftet garanterar en mycket god kraftöverföring. Garanterat vibrations- och flisfritt arbete.

Effektiv spån borttagning och hög livslängd. 1/4" sexkant, för hållare enligt DIN ISO 1173-D 6,3.

#### 845 Gängtapp-bits med konisk försänkare



Code	EAN						
Code	EAN	mm	mm	mm			
05104660001	117519	6,30	21,00	32,0	M 3		1
05104661001	117526	8,30	21,00	32,0	M 4		1
05104662001	117533	10,40	21,00	34,0	M 5		1
05104663001	117540	12,40	21,00	36,0	M 6		1
05104664001	117557	16,50	22,00	40,0	M 8		1
05104665001	117564	20,50	22,00	43,0	M 10		1

### 816 R

Bithandtag med Rapidaptor-snabbfäste för bits med 1/4" sexkantsfatting.

### 888/4/1 K

Rapidaptor-universalhållare för bits med 1/4" sexkantsfatting. Omagnetiskt utförande.

#### 845/8 1-kanals sats koniska försänkare



Code	EAN			
05104655001	4013288			1
			<b>816 R</b> 1x 1/4"x119	
			<b>888/4/1 K</b> 1x 1/4"x50	
			<b>845</b> 1x 6,30x32,0; 1x 8,30x32,0; 1x 10,40x34,0; 1x 12,40x36,0; 1x 16,50x40,0; 1x 20,50x43,0	

### 846 3-kanals sats koniska försänkare

3-spårs konisk försänkar-bits för avgradning, fasning och försänkning. Materialets fint avstämda elasticitet garanterar hög livslängd.

Effektiv spån borttagning och liten risk för snedställning säkerställer behagligt arbete. Skärande del enligt DIN 335-C, 90° med 3 eggar. 1/4" sexkant, för hållare enligt DIN ISO 1173-D 6,3.

#### 846 3-kanals sats koniska försänkare



Code	EAN						
Code	EAN	mm	mm	mm			
05104630001	101440	6,30	20,00	31,0	M 3		1
05104631001	101457	8,30	20,00	31,0	M 4		1
05104632001	101464	10,40	20,00	34,0	M 5		1
05104633001	101471	12,40	20,00	35,0	M 6		1
05104634001	101488	16,50	20,00	40,0	M 8		1
05104635001	101495	20,50	20,00	41,0	M 10		1



## 816 R

Bithandtag med Rapidaptor-snabbfäste för bits med 1/4" sexkantsfattning.

## 888/4/1 K

Rapidaptor-universalhållare för bits med 1/4" sexkantsfattning. Omagnetiskt utförande.

### 846/8 Konisk försänkar-bitssats



Code	EAN		
05104650001	111678		1
		● 816 R 1x 1/4"x119	
		●● 888/4/1 K 1x 1/4"x50	
		● 846 HSS 1x 6,30x31,0; 1x 8,30x31,0; 1x 10,40x34,0; 1x 12,40x35,0; 1x 16,50x40,0; 1x 20,50x41,0	

## 847 HSS Kombi-gängtapp

Kombi-gängtapp för borrning, gängning och avgradning. Av högkvalitativt snabbstål (HSS). Fint avstämd materialelasticitet betyder hög livslängd.

Mycket goda centreringsegenskaper, effektiv spån borttagning och liten risk för snedställning garanterar behagligt arbete.

Mycket god kraftöverföring via sexkantigt skaft.

Fattning: 1/4" sexkant, för hållare enligt DIN ISO 1173-D 6,3.

### 847 HSS Kombi-gängtapp



	EAN	⊗	⊕	⊕	⊕		
Code	4013288	mm	mm	mm			📦
05104640001	101501	2,5	12,00	36,0	M 3		1
05104641001	101518	3,3	12,00	39,0	M 4		1
05104642001	101525	4,2	12,00	41,0	M 5		1
05104643001	101532	5,0	12,00	44,0	M 6		1
05104644001	101549	6,8	12,00	51,0	M 8		1
05104645001	101556	8,5	12,00	59,0	M 10		1

## 888/4/1 K Rapidaptor-universalhållare

- Omagnetiskt utförande

### 847/7 Kombi-gängtapp-bitssats



Code	EAN		
05104651001	111685		1
		●● 888/4/1 K 1x 1/4"x50	
		● 847 HSS 1x 2,5x36,0; 1x 3,3x39,0; 1x 4,2x41,0; 1x 5,0x44,0; 1x 6,8x51,0; 1x 8,5x59,0	



### 848 HSS Metallspiralborr-bits

Metallspiralborr-bits för precisionsborrning i metall. Av högkvalitativt snabbstål (HSS). Fint avstämd materialelasticitet betyder hög livslängd.

Mycket god koncentricitet. Seghårdade bits ger extra hög livslängd. Mycket god kraftöverföring via sexkantigt skaft. Fattning: 1/4" sexkant, för hållare enligt DIN ISO 1173-D 6,3.

#### 848 HSS Metallspiralborr-bits



	EAN						
Code	4013288	mm	mm	mm			
05104610001	101310	3,0	16,00	38,0			1
05104611001	101327	3,1	18,00	40,0			1
05104612001	101334	3,3	18,00	40,0			1
05104613001	101341	4,0	20,00	44,0			1
05104614001	101358	4,1	20,00	44,0			1
05104615001	101365	4,2	20,00	45,0			1
05104616001	101372	5,0	26,00	50,0			1
05104617001	101389	5,1	26,00	50,0			1
05104618001	101396	6,0	26,00	50,0			1
05104619001	101402	6,8	30,00	50,0			1
05104620001	101419	8,0	32,00	51,0			1
05104621001	101426	8,5	33,00	53,0			1
05104622001	101433	10,0	38,00	54,0			1

### 849 HSS Träspiralborr-bits

Träspiralborr-bits för precisionsborrning utan flisning i barrträ, lövträ och belagda skivmaterial. Av högkvalitativt snabbstål (HSS). Sexkantskaftet garanterar en mycket god kraftöverföring.

Materialets fint avstämda elasticitet garanterar hög livslängd. Mycket god koncentricitet. 1/4"-fattning för hållare enligt DIN ISO 1173-D 6,3.

#### 849 HSS Träspiralborr-bits



	EAN						
Code	4013288	mm	mm	mm			
05104600001	101259	3,0	32,00	70,0			1
05104601001	101266	4,0	32,00	74,0			1
05104602001	101273	5,0	43,00	85,0			1
05104603001	101280	6,0	45,00	95,0			1
05104604001	101297	8,0	60,00	110,0			1
05104605001	101303	10,0	70,00	120,0			1

### 848/851/867/19 Metallspiralborr-bits och -bitssats

Metallspiralborr-bits och -bitssats, 19 delar. Högkvalitativa metallspiralborr-bits för precisionsborrning i metall. Av högkvalitativt snabbstål (HSS).

Fint avstämd materialelasticitet betyder hög livslängd. Mycket god koncentricitet. Mycket god kraftöverföring via sexkantigt skaft. Seghårdade bits, för universell användning.

Fattning: 1/4" sexkant, för hållare enligt DIN ISO 1173-D 6,3. Robust bältesfodral för säker förvaring ingår.

#### 848/851/867/19 Metallspiralborr-bits och -bitssats



Code	EAN						
05104652001	111654						1
			<b>888/4/1 K</b> 1x 1/4"x50				
			<b>851/1 TZ PH</b> 2x PH 1x25; 3x PH 2x25; 1x PH 3x25				
			<b>848 HSS</b> 1x 3,0x38,0; 1x 4,0x44,0; 1x 4,2x45,0; 1x 5,0x50,0; 1x 6,0x50,0; 1x 8,0x51,0				
			<b>867/1 TORX®</b> 1x TX 10x25; 1x TX 15x25; 1x TX 20x25; 1x TX 25x25; 1x TX 30x25; 1x TX 40x25				



## 849/855/867/18 Träspiralbör-bits och -bitssats

18 delars träspiralbör-bits och -bitssats. Högkvalitativa träspiralbör-bits för precisionsbörning utan flisning i barrträ, lövträ och belagda skivmaterial.

Av högkvalitativt snabbstål (HSS). Fint avstämd materialelasticitet betyder hög livslängd. Mycket god koncentricitet. Mycket god kraftöverföring via sexkantigt skaft.

Universalhållaren Rapidaptor tillåter blixtnabbt bitsbyte utan hjälpverktyg.

Fattning: 1/4" sexkant, för hållare enligt DIN ISO 1173-D 6,3.

### 849/855/867/18 Träspiralbör-bits och -bitssats



Code	EAN			
05104653001	111661			1
		● ○ 889/4/1 K 1x 1/4"x50		
		⊗ 849 HSS 1x 3,0x70,0; 1x 4,0x74,0; 1x 5,0x85,0; 1x 6,0x95,0; 1x 8,0x110,0		
		⊕ 855/1 TH PZ 2x PZ 1x25; 3x PZ 2x25; 1x PZ 3x25		
		⊗ 867/1 TORX® 1x TX 10x25; 1x TX 15x25; 1x TX 20x25; 1x TX 25x25; 1x TX 30x25; 1x TX 40x25		

## Altanbyggarsats T 1

Kompakt verktygssats från Wera med de 17 viktigaste skruv-ningsverktögen för altanbyggnad. Bits i rostfritt stål förebygger extern rost. Med en extra smart bitshållare som tillåter likformig försänkning av skruvskallarna genom variabel begränsning av inskrivningsdjupet, och med en filtrering som förebygger skador på golvytan av trä.

- Högkvalitativt 17 delars verktygssats för jämnt likformigt försänkta skruvskallar i träplankor vid altanbyggnad
- Bitshållare med variabelt inställbar begränsning av inskrivningsdjup och skyddande filtrering för ytskydd
- 15 bits (TORX®, PH, PZ) i rostfritt stål förebygger extern rost plus bitshållare i rostfritt stål 3888/4/1 K Rapidaptor
- Med verktygsväljare Take it easy: Färgkodning enligt profiler och storleksstämpel
- Kompakt vikfodral med Wera 2go-kompatibilitet, inklusive fyra utbytesfiltreringar

### Altanbyggarsats T 1



Code	EAN			
05134021001	219510			1
		● ○ 881/4/1 1x 1/4"x90 <sup>1)</sup>		
		● ○ 3888/4/1 K 1x 1/4"x50		
		⊕ 3851/1 TS PH 1x PH 1x25; 1x PH 2x25; 1x PH 3x25		
		⊕ 3855/1 TS PZ 1x PZ 1x25; 2x PZ 2x25; 1x PZ 3x25		
		⊗ 3867/1 TS TORX® 1x TX 10x25; 1x TX 15x25; 1x TX 20x25; 1x TX 25x25; 1x TX 30x25; 1x TX 40x25		
		⊗ 3867/1 TS P TORX® 2x TX 25x25		
		9201 4x 27,0		

<sup>1)</sup>Reservdelssatsen med 5 filtreringar kan beställas med kodnummer 05130003001.

## Bit-Check 10 Drywall 1

Bit-Check för i gipsskivemontering, högkvalitativt distanselement av aluminium, inskravningsdjupet kan ställas in steglöst för linjerad skruvförsänkning, 9 bits för gipsskivemontering med anpassad fattning, längd 25 mm

### Bit-Check 10 Drywall 1



Code	EAN			
05136011001	4013288 178657			1
		●○	896/4/1 1x 1/4"x50	
		+	851/1 RZ PH 9x PH 2x25	

## Bit-Check 6 WS 1 SB

6 Wera-bits (50 mm långa) översiktligt placerade på minimalt utrymme i den praktiska Bit-Check. Särskilt lämplig för VVS-teknik. Bit-Check möjliggör snabb överblick över tillgängliga verktyg. Bits som inte används sätts helt enkelt tillbaka i sortimentet och förloras inte. Lätt att transportera, t.ex. i skjortficka. De seghärdade bitsen är lämpliga för universell användning.

- Bitsbestyckningen särskilt lämplig för tillämpningar inom VVS-sektorn
- Seghårdade bits, för universell användning
- Bitsens seghårdade utförande förhindrar förtida skador på fattningens spets
- Hex-Plus – Ger insexskruvar längre liv
- 50 mm långa bits
- Uppställbar, flerkomponents Bit-Check
- Plastmaterialet i Bit-Check är mycket robust och har hög livslängd

### Bit-Check 6 VVS 1 SB



Code	EAN			
05073631001	4013288 227997			1
		+	851/4 TZ 1x PH 1x50	
		●	867/4 Z TORX® 1x TX 15x50; 1x TX 20x50; 1x TX 25x50	
		○	840/4 Z 1x 5.0x50; 1x 6.0x50 <sup>1)</sup>	

<sup>1)</sup>Sexkantsklinga





# Momentverktøy



### Serie 7400 Kraftform inställbar momentskruvmejsel med Rapidaptor-snabbfäste

Variabel momentinställning med hög noggrannhet. Enkel inställning av önskat moment utan specialverktyg. God läsbarhet för skalvärden.

Med klicksignal. Rapidaptor snabbväxlingsteknik för blixtnabba bitsbyten. Obegränsat lossningsmoment för lossning av hårt sittande skruvar.

Flerkomponents Kraftform-grepp med hårda och mjuka greppytor för hög arbetshastighet och som skonar handflatorna. För bits med 1/4" sexkantsfattning enligt DIN ISO 1173-C 6,3 och E 6,3 (ISO 1173).

### Serie 7400 Kraftform inställbar momentskruvmejsel (0,1–3,0 Nm) med Rapidaptor-snabbfäste



Code	EAN	Art.No.						
Code	EAN	Art.No.		Nm	Nm	mm	mm	
05074770001 <sup>1)</sup>	179012	7430	1/4"	0,10-0,34	0,015	89	142	1
05074772001 <sup>1)</sup>	179128	7431	1/4"	0,30-1,00	0,05	89	142	1
05074774001 <sup>1)</sup>	179135	7432	1/4"	0,90-1,50	0,05	89	142	1
05074700001	100641	7440	1/4"	0,3-1,2	0,05	105	155	1
05074701001	100658	7441	1/4"	1,2-3,0	0,10	105	155	1

<sup>1)</sup>Med lupp som gör det lätt att avläsa skalvärdet.

### Serie 7400 Kraftform, inställbar momentskruvmejsel (2,5–29,0 in. lbs.) med Rapidaptor-snabbfäste



Code	EAN	Art.No.						
Code	EAN	Art.No.		in. lbs.	in. lbs.	mm	mm	
05074710001	102881	7445	1/4"	2,5-11,5	0,5	105	155	1
05074711001	102898	7446	1/4"	11,0-29,0	1,0	105	155	1

### Serie 7400 Kraftform pistolgrepp, inställbar momentskruvmejsel (3,0–8,8 Nm) med Rapidaptor-snabbfäste



Code	EAN	Art.No.						
Code	EAN	Art.No.		Nm	Nm	mm	mm	
05074702001	101730	7442	1/4"	3,0-6,0	0,25	150	100	1
05074705001	119308	7443	1/4"	4,0-8,8	0,40	150	100	1

### Serie 7400 Kraftform pistolgrepp, inställbar momentskruvmejsel (25,0–55,0 in. lbs.) med Rapidaptor-snabbfäste



Code	EAN	Art.No.						
Code	EAN	Art.No.		in. lbs.	in. lbs.	mm	mm	
05074712001	102904	7447	1/4"	25,0-55,0	2,5	150	100	1



## 9524 Monteringsverktygssats 1 för solenergi

Verktygssats med 7 delar för montering av solcellssystem.

1 momentskruvmejsel 7442 (pistolgrepp) för momentområdet 3,0-6,0 Nm. Visning av numeriskt momentvärde. Pålitlig slirning och akustisk signal när inställt åtdragningsmoment uppnås.

1 Rapidaptor bitshållare 889/4/1 F med frihjulsfunktion för särskilt snabb retrurrörelse utan behov av omtag vid högeråtdragning. 1 U-ringnyckel 6003 Joker. Den speciella öppningsgeometrin utökar verktygets fästmöjligheter, vilket gör U-ringnyckeln särskilt lämplig för trånga utrymmen.

2 monteringsnycklar för solenergikontakt MC4 (Multi-Contact). 1 hylsmejselinsats 1/2" (slitsad) storlek 17 för montering av inbyggda stickkontakter, 1 verktygsskaft (adapter 1/4" till 1/2") för handmanövrerade hylsmejselinsatser.

- Skruvingsverktygssats för installation av solcellssystem
- Inklusive 2 monteringsnycklar 9108 för solenergikontakt MC4 (Multi-Contact)
- Innehåller momentskruvmejsel 7442 (3,0-6,0 Nm) med pistolgrepp
- Inkluderar Rapidaptor bitshållare 889/4/1 F med frihjulsfunktion för särskilt snabb retrurrörelse utan behov av omtag vid högeråtdragning
- Inklusive Joker U-ringnyckel 6003, särskilt lämplig för trånga utrymmen. Den speciella öppningsgeometrin ökar verktygets ansättningsmöjligheter
- Inkluderar 1/2" hylsmejselinsats (slitsad) storlek 17 för montering av inbyggda stickkontakter
- Inkluderar verktygsskaft 870/4 (adapter 1/4"-sexkant till 1/2"-fyrkant) för handmanövrerade 1/2" hylsmejselinsatser

## 9524 Monteringsverktygssats 1 för solenergi



Code	EAN		
05136043001	4013288 228017		1
		● 7400 pistolgrepp 1x 7442, 3,0-6,0 Nm	
		● 8790 HMC Deep med utskärning 1x 17,0x76,0	
		○ 870/4 A 1x 1/4"x1/2"x72	
		● 889/4/1 F 1x 1/4"x64	
		6003 Joker 1x 17x190	
		9108 2x 115	
		Kardborreband 120 1x 50,0x120,0	

**7443/12 Monteringssats för däcktryckskontrollsystem**  
12-bitars verktygssats för professionell montering och demontering av däcktrycksövervakningssystem. Med momentteknik för styrd skruvåtdragning.

Handverktyg med flerkomponents Kraftform-grepp för höga arbetshastigheter kombinerat med utmärkt ergonomi. Fem förinställda verktyg för att montera överfallsmuttern på skruven och för att skruva fast sensorkroppen på ventilen. Två förinställda ventilnycklar med värdena 0,25 Nm och 0,45 Nm. Inställbart Kraftform-pistolgrepp för moment från 4,0 till 8,8 Nm. Passar alla vanliga däcktryckskontrollsystem. Säker montering med tydlig färgkodning av inställda momentvärden (Beru / Huf®: TX 10 Gul 1,25 Nm, Schrader®: TX 10 Grön 1,4 Nm. Cup® / RTS®: TX 20 Grå 2,0 Nm).

Momentskruvmejseln, förinställd på 3,3 Nm, hanterar både överfalls- och anslutningsskruvar till sensorer i Alligator-systemet. Dessutom ingår: Hylsadapter, två bits plus ventilmothåll (för användning upp till 4,5 Nm).

### 7443/12 Monteringssats för däcktryckskontrollsystem



Code	EAN		
05074746001	178404		1
		● 7400 pistolgrepp 1x 7443, 4,0-8,8 Nm	
		● Serie 7400 Kraftform momentskruvmejsel med fast fabriksinställt momentvärde 1x 7464, 3,3 Nm, 3,0-6,0 Nm	
		⊕ 300 TX 1x TX 10x1,25; 1x TX 10x1,4	
		● 790 A/50 1x 11,0x50,0; 1x 12,0x50,0	
		⊕ 867/4 TORX® HF 1x TX 15x50; 1x TX 20x50	
		○ 870/1 1x 1/4"x25 <sup>1)</sup>	
		● 300 V 1x 0,25; 1x 0,45	
		○ 327 1x 32x70	

<sup>1)</sup>Med kula, för handmanövrerade hylsmejselinsatser

**7440/41 Kraftform momentskruvmejselsats 0,3–3,0 Nm**  
Wera momentskruvmejsel. Två momentmejslar med variabel momentinställning med hög noggrannhet.

Enkel inställning av önskat moment utan specialverktyg. God läsbarhet för skalvärden. Rapidaptor snabbväxlingsteknik för blixtnabba bitsbyten.

Obegränsat lossningsmoment för lossning av hårt sittande skruvar. Flerkomponents Kraftform-grepp med hårda och mjuka greppytor för hög arbetshastighet och som skonar handflatorna.

Inklusive bits-sortiment i ett högkvalitativt och robust plastlåda.

### 7440/41 Kraftform momentskruvmejselsats 0,3–3,0 Nm



Code	EAN		
05074738001	112354		1
		● 7400 1x 7440, 1/4", 0,3-1,2 Nm; 1x 7441, 1/4", 1,2-3,0 Nm	
		⊕ 867/1 TZ TORX® 1x TX 6x25; 1x TX 7x25; 1x TX 8x25; 1x TX 9x25; 1x TX 10x25; 1x TX 15x25; 1x TX 20x25; 1x TX 25x25; 1x TX 30x25	
		⊕ 867/1 IP TORX PLUS® 1x 6 IPx25; 1x 7 IPx25; 1x 8 IPx25; 1x 9 IPx25; 1x 10 IPx25; 1x 15 IPx25; 1x 20 IPx25; 1x 25 IPx25; 1x 30 IPx25	
		○ 840/1 Z Hex-Plus 1x 2,0x25; 1x 2,5x25; 1x 3,0x25; 1x 4,0x25; 1x 5,0x25; 1x 6,0x25	

### 7440/41/42 Kraftform momentskruvmejselsats 0,3–6,0 Nm



Code	EAN		
05074739001	4013288 113924		1
		● <b>7400</b> 1x 7440, 0,3-1,2 Nm; 1x 7441, 1,2-3,0 Nm	
		● <b>7400 pistolgrepp</b> 1x 7442, 3,0-6,0 Nm	
		✦ <b>867/1 TZ TORX®</b> 1x TX 6x25; 1x TX 7x25; 1x TX 8x25; 1x TX 9x25; 1x TX 10x25; 1x TX 15x25; 1x TX 20x25; 1x TX 25x25; 1x TX 30x25	
		✦ <b>867/1 IP TORX PLUS®</b> 1x 6 IPx25; 1x 7 IPx25; 1x 8 IPx25; 1x 9 IPx25; 1x 10 IPx25; 1x 15 IPx25; 1x 20 IPx25; 1x 25 IPx25; 1x 30 IPx25	
		○ <b>840/1 Z</b> 1x 2,0x25; 1x 2,5x25; 1x 3,0x25; 1x 4,0x25; 1x 5,0x25; 1x 6,0x25	

### 7445/46/47 Kraftform momentskruvmejselsats 2,5–55,0 in. lbs.



Code	EAN		
05350451001	4013288 161383		1
		● <b>7400 Imperial</b> 1x 7445, 2,5-11,5 in. lbs.; 1x 7446, 11,0-29,0 in. lbs.,	
		● <b>7400 Imperial pistolgrepp</b> 1x 7447, 25,0-55,0 in. lbs.,	
		✦ <b>867/1 TZ TORX®</b> 1x TX 6x25; 1x TX 7x25; 1x TX 8x25; 1x TX 9x25; 1x TX 10x25; 1x TX 15x25; 1x TX 20x25; 1x TX 25x25; 1x TX 30x25	
		✦ <b>867/1 IP TORX PLUS®</b> 1x 6 IPx25; 1x 7 IPx25; 1x 8 IPx25; 1x 9 IPx25; 1x 10 IPx25; 1x 15 IPx25; 1x 20 IPx25; 1x 25 IPx25; 1x 30 IPx25	
		○ <b>840/1 Z</b> 1x 2,0x25; 1x 2,5x25; 1x 3,0x25; 1x 4,0x25; 1x 5,0x25; 1x 6,0x25	

### 7443/61/9 Monteringsats för däcktryckskontrollsystem

Verktygssats, 9 delar, för professionell montering och demontering av däcktrycksövervakningssystem. Med momentteknik för styrd skruvåtdragning.

Handverktyg med flerkomponents Kraftform-grepp för höga arbetshastigheter kombinerat med utmärkt ergonomi. Två förinställda verktyg för att montera överfallsmuttern på skruven och för att skruva fast sensorkroppen på ventilen. Inställbart Kraftform-pistolgrepp för moment från 4,0 till 8,8 Nm.

Två TX-bits med hållarfunktion, hylsadapter, två hylsmejselinsatser plus ventilmotstånd (för användning upp till 4,5 Nm).

Passar bland annat däcktryckskontrollsystem från Schrader®, Alligator®, VDO®.

### 7443/61/9 Monteringsats för däcktryckskontrollsystem



Code	EAN		
05074745001	4013288 168818		1
		● <b>Serie 7400 Kraftform momentskruvmejsel med fast fabriksinställt momentvärde</b> 1x 7461, 1,2 Nm, 1,2-3,0 Nm <sup>1)</sup>	
		● <b>7400 pistolgrepp</b> 1x 7443, 4,0-8,8 Nm	
		✦ <b>300 TX</b> 1x TX 10x1,4	
		○ <b>870/1</b> 1x 1/4"x25 <sup>2)</sup>	
		● <b>790 A/50</b> 1x 11,0x50,0; 1x 12,0x50,0	
		✦ <b>867/4 TORX® HF</b> 1x TX 15x50; 1x TX 20x50	
		○ <b>327</b> 1x 32x70	

<sup>1)</sup> Det förinställda momentet kan ändras. Detta kräver dock specialverktyg och momentprovningstrustning. Kontakta Wera Torque Service.

<sup>2)</sup> Med kula, för handmanövrerade hylsmejselinsatser

### 1430 Krafftform Micro ESD inställbar momentskruvmejsel (0,02–0,11 Nm) med snabbfäste

- Elektrostatiskt säkra verktyg genom elektrisk ytresistans  $\leq 10^9$  ohm
- För bits med 4 mm halvmåne- och 4 mm HIOS-fattning
- Använd t.ex. för smartphones, mobiltelefoner, kameror och elektroniska apparater

### 1430 Krafftform Micro ESD inställbar momentskruvmejsel (0,02–0,11 Nm) med snabbfäste



Code	EAN	Art.No.	Nm	Nm	mm	mm	mm	mm	mm
05074802001 <sup>1)</sup>	179043	1430 ESD	0,02-0,06	0,0025	141	5 7/16"			1
05074804001 <sup>1)</sup>	179104	1431 ESD	0,05-0,11	0,005	141	5 7/16"			1

<sup>1)</sup> Med lupp som gör det lätt att avläsa skalvärdet.

### Serie 7400 Krafftform ESD inställbar momentskruvmejsel (0,1–3,0 Nm) med Rapidaptor-snabbfäste

- Elektrostatiskt säkra verktyg genom elektrisk ytresistans  $\leq 10^9$  ohm

### Serie 7400 Krafftform ESD inställbar momentskruvmejsel (0,1–3,0 Nm) med Rapidaptor-snabbfäste



Code	EAN	Art.No.	Nm	Nm	mm	mm	mm	mm	mm
05074780001 <sup>1)</sup>	179159	7430 ESD	1/4"	0,10-0,34	0,015	89	142	1	
05074782001 <sup>1)</sup>	179166	7431 ESD	1/4"	0,30-1,00	0,05	89	142	1	
05074784001 <sup>1)</sup>	179173	7432 ESD	1/4"	0,90-1,50	0,05	89	142	1	
05074730001	106964	7440 ESD	1/4"	0,3-1,2	0,05	105	155	1	
05074731001	106971	7441 ESD	1/4"	1,2-3,0	0,10	105	155	1	

<sup>1)</sup> Med lupp som gör det lätt att avläsa skalvärdet.

### Serie 7400 Krafftform ESD inställbar momentskruvmejsel (2,5–29,0 in. lbs.) med Rapidaptor-snabbfäste

- Elektrostatiskt säkra verktyg genom elektrisk ytresistans  $\leq 10^9$  ohm

### Serie 7400 Krafftform ESD inställbar momentskruvmejsel (2,5–29,0 in. lbs.) med Rapidaptor-snabbfäste

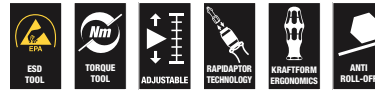

Code	EAN	Art.No.	in. lbs.	in. lbs.	mm	mm	mm	mm
05074733001	106988	7445 ESD	1/4"	2,5-11,5	0,5	105	155	1
05074734001	106995	7446 ESD	1/4"	11,0-29,0	1,0	105	155	1

### Serie 7400 Krafftform ESD inställbar momentskruvmejsel (0,1–1,0 Nm) med snabbfäste

- Elektrostatiskt säkra verktyg genom elektrisk ytresistans  $\leq 10^9$  ohm
- För bits med 4 mm halvmåne- och 4 mm HIOS-fattning

### Serie 7400 Krafftform ESD inställbar momentskruvmejsel (0,1–1,0 Nm) med snabbfäste



Code	EAN	Art.No.	Nm	Nm	mm	mm	mm	mm
05074786001 <sup>1)</sup>	179036	7435 ESD	0,10-0,34	0,015	89	142	5 7/16"	1
05074788001 <sup>1)</sup>	179029	7436 ESD	0,30-1,00	0,05	89	142	5 7/16"	1

<sup>1)</sup> Med lupp som gör det lätt att avläsa skalvärdet.

### Serie 7400 Kraftform momentskruvmejsel, med fast fabriksinställt momentvärde

Wera momentskruvmejsel. Med momentvärdet fast förinställt från fabrik på det minsta skalvärdet. För alla tillämpningar där konstant och utpräglat repeterbart moment krävs.

Momentvärdet kan med hjälp av ett specialverktyg ändras inom mätområdet (omkalibreringssats, beställningsnummer 05137003001).

Kontrollera sedan det inställda värdet med en konventionell momenttestare. Obegränsat lossningsmoment för lossning av hårt sittande skruvar. Rapidaptor snabbväxlingsteknik för blixtsnabbt bitsbyte.

För bits med 1/4" sexkantsfattning enligt DIN ISO 1173-C 6,3 och E 6,3 (ISO 1173).

Flerkomponents Kraftform-grepp med hårda och mjuka greppytor för hög arbetshastighet och som skonar handflatorna.

Observera: 1 Ncm = 0,01 Nm.

### Serie 7400 Kraftform momentskruvmejslar med fast fabriksinställt momentvärde (0,1–1,5 Nm) med Rapidaptor-snabbfäste, greppstorlek 89 mm



Code	EAN	Art.No.						
05074790001 <sup>1)</sup>	179395	7450	1/4"	0,1	0,1-0,34	89	133	1
05074792001 <sup>1)</sup>	179203	7451	1/4"	0,3	0,3-1,0	89	133	1
05074794001 <sup>1)</sup>	179197	7452	1/4"	0,9	0,9-1,5	89	133	1

<sup>1)</sup> Det förinställda momentet kan ändras. Detta kräver dock specialverktyg och momentprovningstrustning. Kontakta Wera Torque Service.

### Serie 7400 Kraftform momentskruvmejslar med fast fabriksinställt momentvärde (0,3–3,0 Nm) med Rapidaptor-snabbfäste, greppstorlek 105 mm

Wera momentskruvmejsel. Med momentvärdet fast förinställt från fabrik på det minsta skalvärdet. För alla tillämpningar där konstant och utpräglat repeterbart moment krävs.

Momentvärdet kan med hjälp av ett specialverktyg ändras inom mätområdet (omkalibreringssats, beställningsnummer 05137001001).

Kontrollera sedan det inställda värdet med en konventionell momenttestare. Obegränsat lossningsmoment för lossning av hårt sittande skruvar. Rapidaptor snabbväxlingsteknik för blixtsnabbt bitsbyte.

För bits med 1/4" sexkantsfattning enligt DIN ISO 1173-C 6,3 och E 6,3 (ISO 1173). Flerkomponents Kraftform-grepp med hårda och mjuka greppytor för hög arbetshastighet och som skonar handflatorna.

Observera: 1 Ncm = 0,01 Nm.

### Serie 7400 Kraftform momentskruvmejslar med fast fabriksinställt momentvärde (0,3–3,0 Nm) med Rapidaptor-snabbfäste, greppstorlek 105 mm



Code	EAN	Art.No.						
05074715001 <sup>1)</sup>	102911	7460	1/4"	0,3	0,3-1,2	105	155	1
05074716001 <sup>1)</sup>	102928	7461	1/4"	1,2	1,2-3,0	105	155	1

<sup>1)</sup> Det förinställda momentet kan ändras. Detta kräver dock specialverktyg och momentprovningstrustning. Kontakta Wera Torque Service.

**Serie 7400 Imperial Kraftform momentskruvmejslar med fast fabriksinställt momentvärde (25,0–55,0 in.lbs.) med Rapidaptor-snabbfäste, pistolgrepp**

Wera momentskruvmejsel. Kraftform-pistolgrepp för extra hög momentöverföring, flerkomponents för hög arbetshastighet och särskilt ergonomiskt skruvningsarbete. Med momentvärdet fast förinställt från fabrik på det minsta skalvärdet. För alla tillämpningar där konstant och utpräglat repeterbart moment krävs. Momentvärdet kan med hjälp av ett specialverktyg ändras inom mätområdet (omkalibreringssats, beställningsnummer 05137002001).

Kontrollera sedan det inställda värdet med en konventionell momenttestare. Obegränsat lossningsmoment för lossning av hårt sittande skruvar. Rapidaptor snabbväxlingsteknik för blixtnabbt bitsbyte.

För bits med 1/4" sexkantsfattning enligt DIN ISO 1173-C 6,3 och E 6,3 (ISO 1173). Flerkomponents Kraftform-grepp med hårda och mjuka greppytor för hög arbetshastighet och som skonar handflatorna. För bits med 1/4" sexkantsfattning enligt DIN ISO 1173-C 6,3 och E 6,3 (ISO 1173).

Observera: 1 Ncm = 0,01 Nm.

**Serie 7400 Imperial Kraftform momentskruvmejslar med fast fabriksinställt momentvärde (25,0–55,0 in.lbs.) med Rapidaptor-snabbfäste, pistolgrepp**

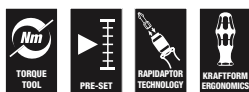

	EAN							
<b>Code</b>	4013288	Art.No.		Nm	Nm	mm	mm	
05074717001 <sup>1)</sup>	102935	7462	1/4"	3,0	3,0-6,0	150	100	1
05074728001 <sup>1)</sup>	156167	7463	1/4"	4,0	4,0-8,8	150	100	1

<sup>1)</sup> Det förinställda momentet kan ändras. Detta kräver dock specialverktyg och momentprovningstrustning. Kontakta Wera Torque Service.

**Serie 7400 Imperial Kraftform momentskruvmejslar med tummått, med fast fabriksinställt momentvärde (2,5–29,0 in.lbs.) med Rapidaptor-snabbfäste, greppstorlek 105 mm**

Wera momentskruvmejsel. Med momentvärdet fast förinställt från fabrik på det minsta skalvärdet. För alla tillämpningar där konstant och utpräglat repeterbart moment krävs.

Momentvärdet kan med hjälp av ett specialverktyg ändras inom mätområdet (omkalibreringssats, beställningsnummer 05137001001).

Kontrollera sedan det inställda värdet med en konventionell momenttestare. Obegränsat lossningsmoment för lossning av hårt sittande skruvar. Rapidaptor snabbväxlingsteknik för blixtnabbt bitsbyte.

För bits med 1/4" sexkantsfattning enligt DIN ISO 1173-C 6,3 och E 6,3 (ISO 1173).

Flerkomponents Kraftform-grepp med hårda och mjuka greppytor för hög arbetshastighet och som skonar handflatorna.

Observera: 1 Ncm = 0,01 Nm.

**Serie 7400 Imperial Kraftform momentskruvmejslar med tummått, med fast fabriksinställt momentvärde (2,5–29,0 in.lbs.) med Rapidaptor-snabbfäste, greppstorlek 105 mm**



	EAN							
<b>Code</b>	4013288	Art.No.		in. lbs.	in. lbs.	mm	mm	
05074720001 <sup>1)</sup>	102942	7465	1/4"	2,5	2,5-11,5	105	155	1
05074722001 <sup>1)</sup>	103116	7466	1/4"	11,0	11,0-29,0	105	155	1

<sup>1)</sup> Det förinställda momentet kan ändras. Detta kräver dock specialverktyg och momentprovningstrustning. Kontakta Wera Torque Service.



**Serie 7400 Imperial Kraftform momentskruvmejslar med fast fabriksinställt momentvärde (25,0–55,0 in.lbs.) med Rapidaptor-snabbfäste, pistolgrepp**

Wera momentskruvmejsel. Kraftform-pistolgrepp för extra hög momentöverföring, flerkomponents för hög arbetshastighet och särskilt ergonomiskt skruvningsarbete.

Med momentvärdet fast förinställt från fabrik på det minsta skalvärdet. För alla tillämpningar där konstant och utpräglat repeterbart moment krävs.

Momentvärdet kan med hjälp av ett specialverktyg ändras inom mätområdet (omkalibreringssats, beställningsnummer 05137002001). Kontrollera sedan det inställda värdet med en konventionell momenttestare.

Obegränsat lossningsmoment för lossning av hårt sittande skruvar. Rapidaptor snabbväxlingsteknik för blixtnabbt bitsbyte.

För bits med 1/4" sexkantsfattning enligt DIN ISO 1173-C 6,3 och E 6,3 (ISO 1173).

Flerkomponents Kraftform-grepp med hårda och mjuka grepytor för hög arbetshastighet och som skonar handflatorna.

Observera: 1 Ncm = 0,01 Nm.

**Serie 7400 Imperial Kraftform momentskruvmejslar med fast fabriksinställt momentvärde (25,0–55,0 in.lbs.) med Rapidaptor-snabbfäste, pistolgrepp**

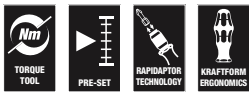

	EAN							
<b>Code</b>	4013288	Art.No.						
05074721001 <sup>1)</sup>	102959	7467	1/4"	25,0	25,0-55,0	150	100	1

<sup>1)</sup> Det förinställda momentet kan ändras. Detta kräver dock specialverktyg och momentprovningstrustning. Kontakta Wera Torque Service.

**Serie 7400 ESD Kraftform momentskruvmejslar med fast fabriksinställt momentvärde (0,1–1,5 Nm) med Rapidaptor-snabbfäste, greppstorlek 105 mm**

Wera momentskruvmejsel. Säkert skydd mot elektrostatisk energi och därav följande skador. Med momentvärdet fast förinställt från fabrik på det minsta skalvärdet.

För alla tillämpningar där konstant och utpräglat repeterbart moment krävs.

Momentvärdet kan med hjälp av ett specialverktyg ändras inom mätområdet (omkalibreringssats, beställningsnummer 05137003001).

Kontrollera sedan det inställda värdet med en konventionell momenttestare. Obegränsat lossningsmoment för lossning av hårt sittande skruvar.

Rapidaptor snabbväxlingsteknik för blixtnabbt bitsbyte. För bits med 1/4" sexkantsfattning enligt DIN ISO 1173-C 6,3 och E 6,3 (ISO 1173).

Flerkomponents Kraftform-grepp med hårda och mjuka grepytor för hög arbetshastighet och som skonar handflatorna.

Observera: 1 Ncm = 0,01 Nm.

- Elektrostatiskt säkra verktyg genom elektrisk ytresistans  $\leq 10^9$  ohm

**Serie 7400 ESD Kraftform momentskruvmejslar med fast fabriksinställt momentvärde (0,1–1,5 Nm) med Rapidaptor-snabbfäste, greppstorlek 105 mm**

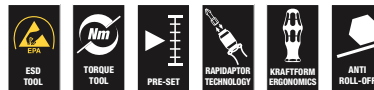

	EAN							
<b>Code</b>	4013288	Art.No.						
05074840001 <sup>1)</sup>	179487	7460 ESD	1/4"	0,3	0,3-1,2	105	155	1
05074842001 <sup>1)</sup>	179098	7461 ESD	1/4"	1,2	1,2-3,0	105	155	1

<sup>1)</sup> Det förinställda momentet kan ändras. Detta kräver dock specialverktyg och momentprovningstrustning. Kontakta Wera Torque Service.

**Serie 7400 ESD Kraftform momentskruvmejsel med fast fabriksinställt momentvärde (0,1–1,5 Nm) med Rapidaptor-snabbfäste, greppstorlek 89 mm**

Wera momentskruvmejsel. Säkert skydd mot elektrostatisk energi och därav följande skador. Med momentvärdet fast förinställt från fabrik på det minsta skalvärdet.

För alla tillämpningar där konstant och utpräglat repeterbart moment krävs.

Momentvärdet kan med hjälp av ett specialverktyg ändras inom mätområdet (omkalibreringssats, beställningsnummer 05137003001).

Kontrollera sedan det inställda värdet med en konventionell momenttestare. Rapidaptor snabbväxlingsteknik för blixtnabbt bitsbyte. Obegränsat lossningsmoment för lossning av hårt sittande skruvar.

Flerkomponents Kraftform-grepp med hårda och mjuka grepppytor för hög arbetshastighet och som skonar handflatorna.

För bits med 1/4" sexkantsfattning enligt DIN ISO 1173-C 6,3 och E 6,3 (ISO 1173).

Observera: 1 Ncm = 0,01 Nm.

- Elektrostatiskt säkra verktyg genom elektrisk ytresistans  $\leq 10^9$  ohm

**Serie 7400 ESD Kraftform momentskruvmejsel med fast fabriksinställt momentvärde (0,1–1,5 Nm) med Rapidaptor-snabbfäste, greppstorlek 89 mm**

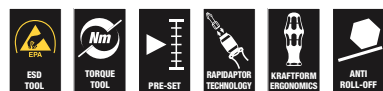

Code	EAN	Art.No.	1/4"	Nm	Nm	mm	mm	
05074820001 <sup>1)</sup>	179210	7450 ESD	1/4"	0,1	0,1-0,34	89	133	1
05074822001 <sup>1)</sup>	179470	7451 ESD	1/4"	0,3	0,3-1,0	89	133	1
05074824001 <sup>1)</sup>	179227	7452 ESD	1/4"	0,9	0,9-1,5	89	133	1

<sup>1)</sup> Det förinställda momentet kan ändras. Detta kräver dock specialverktyg och momentprovningstrustning. Kontakta Wera Torque Service.

**Serie 7400 ESD Kraftform momentskruvmejslar med fast fabriksinställt momentvärde (0,1–1,0 Nm) med snabbfäste**

Wera momentskruvmejsel. Säkert skydd mot elektrostatisk energi och därav följande skador.

Med momentvärdet fast förinställt från fabrik på det minsta skalvärdet. För alla tillämpningar där konstant och utpräglat repeterbart moment krävs.

Momentvärdet kan med hjälp av ett specialverktyg ändras inom mätområdet (omkalibreringssats, beställningsnummer 05137003001).

Kontrollera sedan det inställda värdet med en konventionell momenttestare. Med snabbfäste för blixtnabbt bitsbyte. Obegränsat lossningsmoment för lossning av hårt sittande skruvar.

Flerkomponents Kraftform-grepp med hårda och mjuka grepppytor för hög arbetshastighet och som skonar handflatorna.

För bits med 4 mm halvmåne-fattning (och Wera serie 9) och 4 mm HIOS-fattning (och Wera serie 21).

Observera: 1 Ncm = 0,01 Nm.

- Elektrostatiskt säkra verktyg genom elektrisk ytresistans  $\leq 10^9$  ohm
- För bits med 4 mm halvmåne- och 4 mm HIOS-fattning

**Serie 7400 ESD Kraftform momentskruvmejslar med fast fabriksinställt momentvärde (0,1–1,0 Nm) med snabbfäste**



Code	EAN	Art.No.	Nm	Nm	mm	mm	
05074826001 <sup>1)</sup>	179067	7455 ESD	0,1	0,1-0,34	89	138	5 1/4" 1
05074828001 <sup>1)</sup>	179050	7456 ESD	0,3	0,3-1,0	89	138	5 1/4" 1

<sup>1)</sup> Det förinställda momentet kan ändras. Detta kräver dock specialverktyg och momentprovningstrustning. Kontakta Wera Torque Service.

## 1460 ESD Kraftform Micro momentskruvmejslar med fast fabriksinställt momentvärde (0,02–0,11 Nm) med snabbfäste

Med momentvärdet fast förinställt från fabrik på det minsta skalvärdet. För alla tillämpningar där konstant och utpräglat repeterbart moment krävs.

Momentvärdet kan ändras inom mätområdet med hjälp av specialverktyget 05137004001.

Kontrollera sedan det inställda värdet med en konventionell momenttestare. Kompakt grepp-/växelklingsystem för momentkontrollerade finförskruvningar. Momentskruvmejseln Kraftform Micro ESD är idealisk för momentkontrollerad montering av elektrostatiskt känsliga komponenter.

För bitshållare med 4 mm halvmåne-fattning (Wera serie 9) och bits med 4 mm HIOS-fattning (Wera serie 21). Manipulerings säker. Tydligt hörbar och taktill signal när inställt moment uppnås. Repeterbarheten är 100 % säkerställd. Obegränsat manuellt lossningsmoment.

Elektrisk yresistans  $\leq 10^9$  Ohm för säkert skydd mot elektrostatisk energi. Tillverkad enligt DIN EN 61340-5-1. Grepp-/växelklingsystem för blixtsnabb klingbyte.

Kraftform Micro-grepp med vridbar topp och snabbvridzon för blixtsnabb åtdragning, utan tidsödande byte av handgrepp.

Kraftzon med integrerade mjuka greppytor för överföring av lossnings- och åtdragningsmoment.

Precisionszon direkt över klingan för rätt vridningsvinkel under justeringsarbete. Blixtsnabb bits-fixering: För bara in biten i hållaren. Låsningen är automatisk och passningen säker. För att byta bit, skjut hylsan framåt och ta ut biten. Fritt roterande hylsa som gör det enkelt att styra verktyget under skruvning.

Bits för handskruvning och maskinskruvning med elektriska skruvdragare (t.ex. HIOS, Delvo, Sehan). Används exempelvis för montering av mobiltelefoner, kameror och elektroniska enheter, liksom i dentallaboratorier och tandläkarmottagningar.

Observera: 1 Ncm = 0,01 Nm.

- Elektrostatiskt säkra verktyg genom elektrisk yresistans  $\leq 10^9$  ohm
- För bits med 4 mm halvmåne-fattning och 4 mm HIOS-fattning
- Använd t.ex. för smartphones, mobiltelefoner, kameror och elektroniska apparater

## 1460 ESD Kraftform Micro momentskruvmejslar med fast fabriksinställt momentvärde (0,02–0,11 Nm) med snabbfäste



	EAN						
Code	4013288	Art.No.	Nm	Nm	mm		
05074800001 <sup>1)</sup>	168351	1460 ESD	0,035	0,02-0,06	131	5 1/4"	1
05074810001 <sup>1)</sup>	179463	1461 ESD	0,050	0,05-0,11	131	5 1/4"	1

<sup>1)</sup> Det förinställda momentet kan ändras. Detta kräver dock specialverktyg och momentprovningssutrustning. Kontakta Wera Torque Service.

**Serie 7400 Kraftform momentskruvmejslar med fast fabriksinställt momentvärde enligt kundönskemål, greppstorlek 89 mm**

Wera momentskruvmejsel. Med fast fabriksinställt momentvärde enligt kundönskemål.

För alla tillämpningar där konstant och utpräglat repeterbart moment krävs.

Momentvärdet kan med hjälp av ett specialverktyg ändras inom mätområdet (omkalibreringssats, beställningsnummer 05137003001). Kontrollera sedan det inställda värdet med en konventionell momenttestare.

Obegränsat lossningsmoment för lossning av hårt sittande skruvar. Rapidaptor snabbväxlingsteknik för blixtnabbt bitsbyte.

För bits med 1/4" sexkantsfattning enligt DIN ISO 1173-C 6,3 och E 6,3 (ISO 1173).

Flerkomponents Kraftform-grepp med hårda och mjuka greppytor för hög arbetshastighet och som skonar handflatorna.

Observera: 1 Ncm = 0,01 Nm.

**Serie 7400 Kraftform momentskruvmejslar med fast fabriksinställt momentvärde enligt kundönskemål, greppstorlek 89 mm**



Code	EAN	Art.No.						
			Nm	mm	mm			
05074790010	188106	7450	1/4"	0,1-0,34	89	133	5 1/4"	1
05074792010	188113	7451	1/4"	0,3-1,0	89	133	5 1/4"	1
05074794010	188137	7452	1/4"	0,9-1,5	89	133	5 1/4"	1

<sup>\*)</sup>Den önskade inställningen kan göras i följande enheter: Nm, kgf.m, lbf.ft., ozf.in., dNm, kgf.cm, lbf.in, in.oz, cN.m, gf.m, ft.lb, gf.cm, in.lb.

**Serie 7400 Kraftform momentskruvmejsel med fast fabriksinställt momentvärde enligt kundönskemål, greppstorlek 105 mm**

Wera momentskruvmejsel. Med fast fabriksinställt momentvärde enligt kundönskemål.

För alla tillämpningar där konstant och utpräglat repeterbart moment krävs.

Momentvärdet kan med hjälp av ett specialverktyg ändras inom mätområdet (omkalibreringssats, beställningsnummer 05137001001). Kontrollera sedan det inställda värdet med en konventionell momenttestare.

Obegränsat lossningsmoment för lossning av hårt sittande skruvar. Rapidaptor snabbväxlingsteknik för blixtnabbt bitsbyte.

För bits med 1/4" sexkantsfattning enligt DIN ISO 1173-C 6,3 och E 6,3 (ISO 1173).

Flerkomponents Kraftform-grepp med hårda och mjuka greppytor för hög arbetshastighet och som skonar handflatorna.

Observera: 1 Ncm = 0,01 Nm.

- Momentskruvmejsel med fast förinställt momentvärde enligt kundönskemål samt Rapidaptor-snabbfäste
- Justerbar endast med specialverktyg
- Med 1/4" sexkantsfattning
- Utlösningssignal när det inställda värdet har uppnåtts
- Flerkomponents Kraftform-grepp för höga arbetshastigheter

**Serie 7400 Kraftform momentskruvmejsel med fast fabriksinställt momentvärde enligt kundönskemål, greppstorlek 105 mm**



Code	EAN	Art.No.						
			Nm	mm	mm			
05074715010	188144	7460	1/4"	0,3-1,2	105	155	6"	1
05074716010	188151	7461	1/4"	1,2-3,0	105	155	6"	1

<sup>\*)</sup>Den önskade inställningen kan göras i följande enheter: Nm, kgf.m, lbf.ft., ozf.in., dNm, kgf.cm, lbf.in, in.oz, cN.m, gf.m, ft.lb, gf.cm, in.lb.

### Serie 7400 Kraftform momentskruvmejsel med fast fabriksinställt momentvärde enligt kundönskemål, pistolgrepp

Wera momentskruvmejsel. Kraftform-pistolgrepp för extra hög momentöverföring, flerkomponents för hög arbetshastighet och särskilt ergonomiskt skruvingsarbete.

Med fast fabriksinställt momentvärde enligt kundönskemål.

För alla tillämpningar där konstant och utpräglat repeterbart moment krävs.

Momentvärdet kan med hjälp av ett specialverktyg ändras inom mätområdet (omkalibreringssats, beställningsnummer 05137002001). Kontrollera sedan det inställda värdet med en konventionell momenttestare.

Rapidaptor snabbväxlingsteknik för blixtnabbt bitsbyte.

Obe-gränsat lossningsmoment för lossning av hårt sittande skruvar.

Flerkomponents Kraftform-grepp med hårda och mjuka greppytor för hög arbetshastighet och som skonar handflatorna.

Observera: 1 Ncm = 0,01 Nm.

### Serie 7400 Kraftform momentskruvmejsel med fast fabriksinställt momentvärde enligt kundönskemål, pistolgrepp

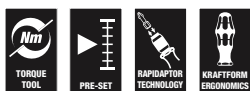

	EAN							
Code	4013288	Art.No.	Nm	mm	mm			
05074717010	188168	7462	1/4"	3,0-6,0	150	100	6"	1
05074728010	188199	7463	1/4"	4,0-8,8	150	100	6"	1

<sup>\*)</sup>Den önskade inställningen kan göras i följande enheter: Nm, kgf.m, lbf.ft., ozf.in., dN.m, kgf.cm, lbf.in, in.oz, cN.m, gf.m, ft.lb, gf.cm, in.lb.

### Serie 7400 Imperial Kraftform momentskruvmejsel med fast fabriksinställt momentvärde enligt kundönskemål, greppstorlek 105 mm

Wera momentskruvmejsel. Med fast fabriksinställt momentvärde enligt kundönskemål.

För alla tillämpningar där konstant och utpräglat repeterbart moment krävs.

Momentvärdet kan med hjälp av ett specialverktyg ändras inom mätområdet (omkalibreringssats, beställningsnummer 05137001001). Kontrollera sedan det inställda värdet med en konventionell momenttestare.

Obe-gränsat lossningsmoment för lossning av hårt sittande skruvar. Rapidaptor snabbväxlingsteknik för blixtnabbt bitsbyte.

För bits med 1/4" sexkantsfattning enligt DIN ISO 1173-C 6,3 och E 6,3 (ISO 1173).

Flerkomponents Kraftform-grepp med hårda och mjuka greppytor för hög arbetshastighet och som skonar handflatorna.

Observera: 1 Ncm = 0,01 Nm.

### Serie 7400 Imperial Kraftform momentskruvmejsel med fast fabriksinställt momentvärde enligt kundönskemål, greppstorlek 105 mm



	EAN						
Code	4013288	Art.No.	in. lbs.	mm	mm		
05074720010	188250	7465	1/4"	2,5-11,5	105	155	6"
05074722010	188267	7466	1/4"	11,0-29,0	105	155	6"

<sup>\*)</sup>Den önskade inställningen kan göras i följande enheter: Nm, kgf.m, lbf.ft., ozf.in., dN.m, kgf.cm, lbf.in, in.oz, cN.m, gf.m, ft.lb, gf.cm, in.lb.

### Serie 7400 Imperial Kraftform momentskruvmejsel med fast fabriksinställt momentvärde enligt kundönskemål, pistolgrepp

Wera momentskruvmejsel. Kraftform-pistolgrepp för extra hög momentöverföring, flerkomponents för hög arbetshastighet och särskilt ergonomiskt skruvningsarbete.

Med fast fabriksinställt momentvärde enligt kundönskemål.

För alla tillämpningar där konstant och utpräglat repeterbart moment krävs.

Momentvärdet kan med hjälp av ett specialverktyg ändras inom mätområdet (omkalibreringssats, beställningsnummer 05137002001). Kontrollera sedan det inställda värdet med en konventionell momenttestare.

Rapidaptor snabbväxlingsteknik för blixtnabbt bitsbyte. Obegränsat lossningsmoment för lossning av hårt sittande skruvar.

Flerkomponents Kraftform-grepp med hårda och mjuka grepppytor för hög arbetshastighet och som skonar handflatorna.

Observera: 1 Ncm = 0,01 Nm.

### Serie 7400 Imperial Kraftform momentskruvmejsel med fast fabriksinställt momentvärde enligt kundönskemål, pistolgrepp

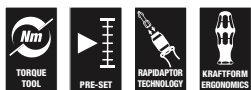

	EAN							
Code	4013288	Art.No.		in. lbs.	mm	mm		
05074721010	188274	7467	1/4"	25,0-55,0	150	100	6"	1

<sup>†</sup>Den önskade inställningen kan göras i följande enheter: Nm, kgf.m, lbf.ft., ozf.in., dNm, kgf.cm, lbf.in, in.oz, cN.m, gf.m, ft.lb, gf.cm, in.lb.

### 1460 ESD Kraftform Micro momentskruvmejsel med fast fabriksinställt momentvärde enligt kundönskemål, med snabbfäste

Med enligt kundönskemål fast fabriksinställt momentvärde. Momentvärdet kan med hjälp av ett specialverktyg ändras inom mätområdet (omkalibreringssats, beställningsnummer 05137004001). Kontrollera sedan det inställda värdet med en konventionell momenttestare.

Kompakt grepp-/växelkingsystem för momentkontrollerade finförskruvningar.

Momentskruvmejseln Kraftform Micro ESD är idealisk för momentkontrollerad montering av elektrostatiskt känsliga komponenter. För bitshållare med 4 mm halvmåne-fattning (Wera serie 9) och bits med 4 mm HIOS-fattning (Wera serie 21). Manipuleringsssäker.

Tydligt hörbar och taktill signal när inställt moment uppnås. Repeterbarheten är 100 % säkerställd. Obegränsat manuellt lossningsmoment.

Elektrisk ytresistans  $\leq 10^9$  Ohm för säkert skydd mot elektrostatisk energi. Tillverkad enligt DIN EN 61340-5-1. Grepp-/växelkingsystem för blixtnabbt klingbyte.

Kraftform Micro-grepp med vridbar topp och snabbvridzon för blixtnabb åtdragning, utan tidsödande byte av handgrepp.

Kraftzon med integrerade mjuka grepppytor för överföring av lossnings- och åtdragningsmoment. Precisionszon direkt över klingan för rätt vridningsvinkel under justeringsarbete.

Blixtnabb bits-fixering: För bara in biten i hållaren. Låsningen är automatisk och passningen säker. För att byta bit, skjut hylsan framåt och ta ut biten. Fritt roterande hylsa som gör det enkelt att styra verktyget under skruvning.

Bits för handskruvning och maskinskruvning med elektriska skruvdragare (t.ex. HIOS, Delvo, Sehan).

Används exempelvis för montering av mobiltelefoner, kameror och elektroniska enheter, liksom i dentallaboratorier och tandläkarmottagningar.

Observera: 1 Ncm = 0,01 Nm.

- Elektrostatiskt säkra verktyg genom elektrisk ytresistans  $\leq 10^9$  ohm
- För bits med 4 mm halvmåne-fattning och 4 mm HIOS-fattning
- Använd t.ex. för smartphones, mobiltelefoner, kameror och elektroniska apparater



**1460 ESD Kraftform Micro momentskruvmejslar med fast fabriksinställt momentvärde enligt kundönskemål, med snabbfäste**

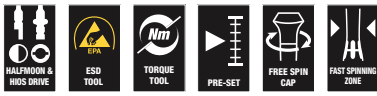

	EAN						
Code	4013288	Art.No.	Nm	mm			
05074800010	188304	1460 ESD	0,02-0,06	131	5 1/4"		1
05074810010	188311	1461 ESD	0,05-0,11	131	5 1/4"		1

<sup>\*)</sup>Den önskade inställningen kan göras i följande enheter: Nm, kgf.m, lbf.ft., ozf.in., dN.m, kgf.cm, lbf.in, in.oz, cN.m, gf.m, ft.lb, gf.cm, in.lb.

**Serie 7400 ESD Kraftform momentskruvmejsel med fast fabriksinställt momentvärde enligt kundönskemål, greppstorlek 105 mm**

Wera momentskruvmejsel. Säkert skydd mot elektrostatisk energi och därav följande skador.

Med fast fabriksinställt momentvärde enligt kundönskemål.

För alla tillämpningar där konstant och utpräglat repeterbart moment krävs.

Momentvärdet kan med hjälp av ett specialverktyg ändras inom mätområdet (omkalibreringssats, beställningsnummer 05137001001). Kontrollera sedan det inställda värdet med en konventionell momenttestare.

Rapidaptor snabbväxlingsteknik för blixtnabbt bitsbyte. Obe-gränsat lossningsmoment för lossning av hårt sittande skruvar.

Flerkomponents Kraftform-grepp med hårda och mjuka grepp-tytor för hög arbetshastighet och som skonar handflatorna.

För bits med 1/4" sexkantsfattning enligt DIN ISO 1173-C 6,3 och E 6,3 (ISO 1173).

Observera: 1 Ncm = 0,01 Nm.

- Elektrostatiskt säkra verktyg genom elektrisk ytresistans  $\leq 10^9$  ohm

**Serie 7400 ESD Kraftform momentskruvmejsel med fast fabriksinställt momentvärde enligt kundönskemål, greppstorlek 105 mm**



	EAN							
Code	4013288	Art.No.		Nm	mm	mm		
05074840010	188236	7460 ESD	1/4"	0,3-1,2	105	133	6"	1
05074842010	188243	7461 ESD	1/4"	1,2-3,0	105	155	6"	1

<sup>\*)</sup>Den önskade inställningen kan göras i följande enheter: Nm, kgf.m, lbf.ft., ozf.in., dN.m, kgf.cm, lbf.in, in.oz, cN.m, gf.m, ft.lb, gf.cm, in.lb.



**Serie 7400 ESD Kraftform momentskruvmejsel med fast fabriksinställt momentvärde enligt kundönskemål, greppstorlek 89 mm**

Wera momentskruvmejsel. Säkert skydd mot elektrostatisk energi och därav följande skador.

Med fast fabriksinställt momentvärde enligt kundönskemål. För alla tillämpningar där konstant och utpräglat repeterbart moment krävs.

Momentvärdet kan med hjälp av ett specialverktyg ändras inom mätområdet (omkalibreringssett, beställningsnummer 05137003001). Kontrollera sedan det inställda värdet med en konventionell momenttestare.

Obegränsat lossningsmoment för lossning av hårt sittande skruvar. Rapidaptor snabbväxlingsteknik för blixtnabbt bitsbyte.

För bits med 1/4" sexkantsfattning enligt DIN ISO 1173-C 6,3 och E 6,3 (ISO 1173).

Flerkomponents Kraftform-grepp med hårda och mjuka greppytor för hög arbetshastighet och som skonar handflatorna.

Observera: 1 Ncm = 0,01 Nm.

- Elektrostatiskt säkra verktyg genom elektrisk ytresistans  $\leq 10^9$  ohm

**Serie 7400 ESD Kraftform momentskruvmejsel med fast fabriksinställt momentvärde enligt kundönskemål, greppstorlek 89 mm**



	EAN							
Code	4013288	Art.No.	Nm	mm	mm			
05074820010	188205	7450 ESD	1/4"	0,1-0,34	89	133	5 1/4"	1
05074822010	188212	7451 ESD	1/4"	0,3-1,0	89	133	5 1/4"	1
05074824010	188229	7452 ESD	1/4"	0,9-1,5	89	133	5 1/4"	1

<sup>\*)</sup>Den önskade inställningen kan göras i följande enheter: Nm, kgf.m, lbf.ft., ozf.in., dN.m, kgf.cm, lbf.in, in.oz, cN.m, gf.m, ft.lb, gf.cm, in.lb.

**Serie 7400 ESD Kraftform momentskruvmejsel med fast fabriksinställt momentvärde enligt kundönskemål, med snabbfäste**

Wera momentskruvmejsel. Säkert skydd mot elektrostatisk energi och därav följande skador.

Med fast fabriksinställt momentvärde enligt kundönskemål.

För alla tillämpningar där konstant och utpräglat repeterbart moment krävs. Momentvärdet kan ändras inom mätområdet med hjälp av specialverktyget 05137003001. Kontrollera sedan det inställda värdet med en konventionell momenttestare.

Rapidaptor snabbväxlingsteknik för blixtnabbt bitsbyte. Obe-gränsat lossningsmoment för lossning av hårt sittande skruvar. Flerkomponents Kraftform-grepp med hårda och mjuka greppytor för hög arbetshastighet och som skonar handflatorna.

För bits med 4 mm halvmåne-fattning (och Wera serie 9) och 4 mm HIOS-fattning (och Wera serie 21).

Observera: 1 Ncm = 0,01 Nm.

- Elektrostatiskt säkra verktyg genom elektrisk ytresistans  $\leq 10^9$  ohm
- För bits med 4 mm halvmåne- och 4 mm HIOS-fattning

**Serie 7400 ESD Kraftform momentskruvmejsel med fast fabriksinställt momentvärde enligt kundönskemål, med snabbfäste**



	EAN							
Code	4013288	Art.No.	Nm	mm	mm			
05074826010	188281	7455 ESD	0,1-0,34	89	138	5 1/4"		1
05074828010	188298	7456 ESD	0,3-1,0	89	138	5 1/4"		1

<sup>\*)</sup>Den önskade inställningen kan göras i följande enheter: Nm, kgf.m, lbf.ft., ozf.in., dN.m, kgf.cm, lbf.in, in.oz, cN.m, gf.m, ft.lb, gf.cm, in.lb.

## 7510 Kraftform Safe-Torque Speed momentskruvmejsel, 1–3 Nm

- Momentskruvmejsel med snabb inställning av momentvärdet
- Enkel snabbinställning av momentvärdet
- Fast läge (Torque Lock) för obegränsat lossnings- och åtdragningsmoment
- Slirande och därmed säker momentfunktion för höger-/vänsteråtdragning
- Enkel och snabb inställning av de valbara åtdragningsmomenten (1,0; 1,5; 2,0; 2,5; 3,0 Nm)
- För bits med 1/4"-sextantsfattning, även lämplig för hylsmejselinsatser via adapter

### 7510 Kraftform Safe-Torque Speed momentskruvmejsel, 1–3 Nm



	EAN							
Code	4013288		Nm	Nm	Nm	Nm	Nm	
05075810001	230669	1/4"	1,0	1,5	2,0	2,5	3,0	1

## 7510/14 Safe-Torque Speed verktygssats för indexerbara skär av hårdmetall

Verktygssats med 14 delar. För professionell skruvning/professionell finjustering OCH för momentkontrollerad skruvning. Slirande och därmed säker momentmekanism med snabb växling mellan höger och vänster och med fem valbara åtdragningsmoment (1,0; 1,5; 2,0; 2,5; 3,0 Nm) och ett fast läge (Torque Lock) för obegränsat lossnings- och åtdragningsmoment. Snabbväxlingshållare för hög robusthet; lämplig för bits med 1/4"-sextantsfattning. 14 seghärdade bits (25 mm långa) för TORX PLUS®, TORX® och insexskruvar.

Verktygssatsen är särskilt lämplig för att arbeta med indexerbara skär av hårdmetall. Momentskruvmejseln Safe-Torque Speed 7510 med sina fem valbara åtdragningsmoment som rekommenderas av ledande tillverkare av hårdmetallverktyg säkerställer tillförlitlig momentkontrollerad fastskruvning av indexerbara skär.

- Särskilt lämplig för att skruva fast indexerbara skär av hårdmetall
- Enkel och snabb inställning av de valbara åtdragningsmomenten (1,0; 1,5; 2,0; 2,5; 3,0 Nm)
- För montering på Wera 2go-systemet

### 7510/14 Safe-Torque Speed verktygssats för indexerbara skär av hårdmetall



Code	EAN		
05075840001	230683		1
		<b>7510</b> 1x 1/4"x1,0 Nm/1,5 Nm/2,0 Nm/ 2,5 Nm/3,0 Nm x 147,5	
		<b>867/1 IP TORX PLUS®</b> 1x 7 IPx25; 1x 8 IPx25; 1x 9 IPx25; 1x 10 IPx25; 1x 15 IPx25	
		<b>867/1 TORX®</b> 1x TX 7x25; 1x TX 8x25; 1x TX 9x25; 1x TX 10x25; 1x TX 15x25	
		<b>840/1 Z</b> 1x 2,0x25; 1x 2,5x25; 1x 3,0x25	

### 7515 Kraftform Safe-Torque Speed momentskruvmejsel, 2–6 Nm

- Momentskruvmejsel med snabb inställning av momentvärdet
- Enkel snabbinställning av momentvärdet
- Fast läge (Torque Lock) för obegränsat lossnings- och åtdragningsmoment
- Slirande och därmed säker momentfunktion för höger-/vänsteråtdragning
- Enkel och snabb inställning av de valbara åtdragningsmomenten (2,0; 3,0; 4,0; 5,0; 6,0 Nm)
- För bits med 1/4"-sextantsfattning, även lämplig för hylsmejselinsatser via adapter
- För bits med 1/4"-sextantsfattning, även lämplig för hylsmejselinsatser via adapter

### 7515 Kraftform Safe-Torque Speed momentskruvmejsel, 2–6 Nm



Code	EAN	Bit	2,0 Nm	3,0 Nm	4,0 Nm	5,0 Nm	6,0 Nm	1
05075815001	228314	1/4"						

### 7515/16 Kraftform Safe-Torque Speed Universal 1

Verktygssats med 16 delar. För professionell skruvning/professionell finjustering OCH för momentkontrollerad skruvning. Slirande och därmed säker momentmekanism med snabb justering för höger/vänster och fem valbara åtdragningsmoment (2,0; 3,0; 4,0; 5,0; 6,0 Nm) och ett fast läge (Torque Lock) för obegränsat lossnings- och åtdragningsmoment.

Snabbväxlingshållare för hög robusthet. För bits med 1/4"-sextantsfattning. 15 seghärdade bits (89 mm långa).

- Momentskruvmejsel med snabb inställning av momentvärdet
- Enkel och snabb inställning av de valbara åtdragningsmomenten (2,0; 3,0; 4,0; 5,0; 6,0 Nm)
- För montering på Wera 2go-systemet

### 7515/16 Kraftform Safe-Torque Speed Universal 1



Code	EAN		1
05075851001	228338		1
		<b>7515</b> 1x 1/4"x1,0 Nm/1,5 Nm/2,0 Nm/ 2,5 Nm/3,0 Nm x 147,5	
		<b>851/4 Z</b> 1x PH 2x89	
		<b>867/4 Z TORX® B0</b> 1x TX 10x89; 1x TX 15x89; 1x TX 20x89; 1x TX 25x89; 1x TX 30x89	
		<b>867/4 IP TORX PLUS®</b> 1x 10 IPx89; 1x 15 IPx89; 1x 20 IPx89; 1x 25 IPx89; 1x 30 IPx89	
		<b>840/4 Z</b> 1x 3,0x89; 1x 4,0x89; 1x 5,0x89; 1x 6,0x89 <sup>1)</sup>	

<sup>1)</sup>Sextantskiinga

## 7515/7 Kraftform Safe-Torque Speed Bicycle 1

Verktygssats med 7 delar. För professionell skruvning/professionell finjustering OCH för momentkontrollerad skruvning. Slirande och därmed säker momentmekanism med snabb justering för höger/vänster och fem valbara åtdragningsmoment (2,0; 3,0; 4,0; 5,0; 6,0 Nm) och ett fast läge (Torque Lock) för obegränsat lossnings- och åtdragningsmoment. Snabbväxlingshållare för hög robusthet.

För bits med 1/4"-sexkantsfattning. 6 seghärdade bits (50 mm långa). Enkelt att hitta bits med rätt profil och storlek med Wera verktygsväljare Take it easy, med färgkodning och lättavläst text.

- Sats skruvningsverktyg för cykelreparation
- Momentskruvmejsel med snabb inställning av momentvärdet
- Enkel och snabb inställning av de valbara åtdragningsmomenten (2,0; 3,0; 4,0; 5,0; 6,0 Nm)
- Med verktygsväljare Take it easy: Färgkodning enligt profiler och storleksstämpel
- För montering på Wera 2go-systemet

## 7515/7 Kraftform Safe-Torque Speed Bicycle 1



Code	EAN		
05075850001	228321		1
		7515 1x 1/4"x1,0 Nm/1,5 Nm/2,0 Nm/ 2,5 Nm/3,0 Nm x 147,5	
		867/4 TORX® BTZ 1x TX 10x50; 1x TX 25x50	
		840/4 BTZ 1x 2,5x50; 1x 3,0x50; 1x 4,0x50; 1x 5,0x50	

## 300 Hex Momentindikator

Wera momentskruvmejsel med fast moment, för insexskruvar. Manipulerings säker. Slank sexkantsklinga. Obegränsat lossningsmoment för lossning av hårt sittande skruvar. Flerkomponents Kraftform-grepp, för behagligt ergonomiskt arbete, utan blåsor och valkar.

Hårda greppzoner för hög arbetshastighet, medan mjuka greppzoner garanterar hög momentöverföring.

Med Hex-Plus-profil, som förebygger att insexhålet i skruvskallen slits ut. Black Point-spetsarna erbjuder högt korrosionsskydd och precis passform.

## 300 Hex Momentindikator



	EAN							
Code	4013288	Nm	ft. lb.	mm	mm	mm		
05027910001	096425	2,0	1,4	1,0	4	3,5	65	1
05027911001	096432	2,5	2,0	1,5	4	3,8	65	1
05027912001	096449	3,0	3,0	2,2	4	3,8	65	1

## 300 Hex Momentindikator, pistolgrepp



	EAN							
Code	4013288	Nm	ft. lb.	mm	mm	mm		
05027913001	099150	4,0	5,0	3,7	160	100	65	1

## 300 TX Momentindikator TORX®

- För inner TORX® skruvar

## 300 TX Momentindikator TORX®



	EAN							
Code	4013288	Nm	ft. lb.	mm	mm	mm		
05027930001	093325	TX 6	0,6	0,4	4	3,5	65	1
05027931001	093332	TX 7	0,9	0,7	4	3,5	65	1
05027932001	093349	TX 8	1,2	0,9	4	3,5	65	1
05027933001	093356	TX 9	1,4	1,0	4	3,5	65	1
05027934001	093370	TX 10	2,0	1,5	4	3,8	65	1
05027935001	093363	TX 15	3,0	2,2	4	3,8	65	1

### 300 TX Momentindikator TORX®, pistolgrepp



	EAN							
Code	4013288		Nm	ft.lb.	mm	mm	mm	
05027936001	099143	TX 20	5,0	3,7	160	100	65	1

### 300 IP Momentindikator TORX PLUS®

- För inner TORX PLUS® skruvar

### 300 IP Momentindikator TORX PLUS®



	EAN							
Code	4013288		Nm	ft. lb.	mm	mm	mm	
05028040001	093387	6 IP	0,6	0,4	4	3,5	65	1
05028041001	093394	7 IP	0,9	0,7	4	3,5	65	1
05028042001	093431	8 IP	1,2	0,9	4	3,5	65	1
05028043001	093400	9 IP	1,4	1,0	4	3,5	65	1
05028044001	093417	10 IP	2,0	1,5	4	3,8	65	1
05028045001	093424	15 IP	3,0	2,2	4	3,8	65	1

### 300 IP Momentindikator TORX PLUS®, pistolgrepp



	EAN							
Code	4013288		Nm	ft.lb.	mm	mm	mm	
05028046001	099136	20 IP	5,0	3,7	160	100	65	1

### 400 Hex Momentindikator

Wera momentindikator med fast moment, för insex-skrivar. Manipuleringsssäker. Den robusta slirkopplingen garanterar en tydligt hörbar och taktill signal när inställt moment uppnås. Ingen risk för överåtdragning.

Flera gånger större lossningsmoment än det inställda åtdragningsmomentet, därför krävs sällan något extra verktyg för lossning av skruvförband.

Greppets ergonomiska form fyller hela handflatan väl och fingrarna lägger sig i de mjuka avrundade urtagen. Detta garanterar optimal ergonomisk kraftöverföring.

### 400 Hex Momentindikator



	EAN							
Code	4013288		Nm	mm	mm	mm		
05005080001	208835	4,0	4,0	60	48	100	2 3/8"	1
05005081001	208842	5,0	5,0	60	48	100	2 3/8"	1

### 400 TX Momentindikator

- För inner TORX® skruvar

### 400 TX Momentindikator



	EAN							
Code	4013288		Nm	mm	mm	mm		
05005090001	208811	TX 20	4,0	60	48	100	2 3/8"	1
05005091001	208828	TX 25	5,0	60	48	100	2 3/8"	1



## Click-Torque A 5 Momentnyckel med omkopplare

Klickmomentnyckel i typiskt Wera-utförande.

Mycket robust konstruktion med hög noggrannhet enligt

DIN EN ISO 6789-1: 2017-07. Enkel inställning och fixering av det förutbestämda värdet.

Den hörbara och taktila knäppningen när skalvärdena uppnås underlättar också säker inställning av det önskade momentvärdet. Den robusta utlösningmekaniken ger en tydligt hörbar och taktil signal när inställt moment uppnås.

För högeråtdragning

och med omkopplingsbar spärrfunktion med 45 tänder.

- Med 1/4" fyrkantsfattning, omkopplare, 45 tänder
- Mätområde: 2,5-25 Nm, precision +/- 4 % enligt DIN EN ISO 6789-1: 2017-07

### Click-Torque A 5 Momentnyckel med omkopplare, 2,5-25 Nm

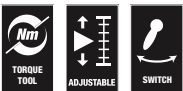

Code	EAN	□	Nm	Nm	lbf. ft.	mm	mm	mm	mm	mm	mm	mm	mm	mm	mm	mm	mm	mm
05075604001	193179	1/4"	2,5-25	0,10	1-18	290	121	42	25	11,5	11 27/64"	4 49/64"	1 21/32"	1"	7/16"			1

## Click-Torque A 6 Momentnyckel med omkopplare, 2,5-25 Nm

- Med 1/4" sexkantsfattning, omkopplare, 45 tänder

- Mätområde: 2,5–25 Nm, precision +/- 4 % enligt DIN EN ISO 6789-1: 2017-07

### Click-Torque A 6 Momentnyckel med omkopplare, 2,5-25 Nm

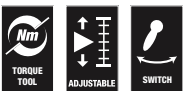

Code	EAN	□	Nm	Nm	lbf. ft.	mm	mm	mm	mm	mm	mm	mm	mm	mm	mm	mm	mm	mm
05075605001	193186	1/4"	2,5-25	0,10	1-18	290	121	42	25	11,5	11 27/64"	4 49/64"	1 21/32"	1"	7/16"			1

## Click-Torque A 6 Set 1

Klickmomentnyckel i typiskt Wera-utförande. Mycket robust konstruktion med hög noggrannhet enligt DIN EN ISO 6789-1: 2017-07. Enkel inställning och fixering av det förutbestämda värdet.

Den hörbara och taktila knäppningen när skalvärdena uppnås underlättar också säker inställning av det önskade momentvärdet. Den robusta utlösningmekaniken ger en tydligt hörbar och taktill signal när inställt moment uppnås.

För högeråtdragning och med omkopplingsbar spärrfunktion med 45 tänder.

1 Click-Torque momentnyckel A 6 med 1/4"-insexfattning. Mätområde 2,5 Nm–25 Nm, Noggrannhet  $\pm 4\%$  av inställt värde, i enlighet med DIN EN ISO 6789-1:2017-07. För högeråtdragning och med omkopplingsbar spärrfunktion med 45 tänder. Enkel inställning och säkring av önskat momentvärde, med hör- och kännbart klick vid uppnått skalvärde (finskala endast i Nm).

När det inställda värdet uppnåtts utlöses momentnyckeln hörbart och märkbart. Ergonomiskt 2-komponentsgrepp, 6 Zyklop-hylsor, 1 Zyklop-förlängning med frihjulshylsa, kort, 1 Adapter 1/4" yttersekskant till 1/4" ytterfyrcant, 11 bits.

## Click-Torque A 6 Set 1, 2,5-25 Nm

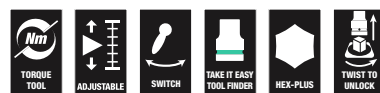

Code	EAN		
05130110001	4013288 205643		1
		<b>Click-Torque A 6</b> 1x 1/4", 2,5-25 Nm	
		<b>851/4 TZ</b> 1x PH 2x50	
		<b>867/4 Z TORX®</b> 1x TX 15x50; 1x TX 20x50; 1x TX 25x50; 1x TX 27x50; 1x TX 30x50; 1x TX 40x50	
		<b>840/4 Z</b> 1x 3,0x50; 1x 4,0x50; 1x 5,0x50; 1x 6,0x50 <sup>1)</sup>	
		<b>870/1</b> 1x 1/4"x25 <sup>2)</sup>	
		<b>8794 SA</b> 1x 1/4"x75,0	
		<b>8790 HMA</b> 1x 6,0x23,0; 1x 7,0x23,0; 1x 8,0x23,0; 1x 10,0x23,0; 1x 12,0x23,0; 1x 13,0x23,0	
		<b>Kardborreband 240</b> 1x 50,0x240,0	

<sup>1)</sup>Hexagonal klinga  
<sup>2)</sup>Med kula, för handmanövrerade hylsmejselinsatser

## Bicycle Set Torque 1, 2,5-25 Nm

Denna verktygssats med 16 delar från skruvverktygsspecialisten Wera löser de viktigaste skruvningsproblemen med cyklar. Verktygen ger tillförlitlig kontroll av de applicerade momenten, i syfte att skydda de känsliga komponenterna.

Inkluderar klickmomentnyckel i typiskt Wera-utförande. Mycket robust utförande med hög noggrannhet enligt DIN EN ISO 6789-1:2017-07.

Enkel inställning och fixering av det förutbestämda värdet. Den hörbara och taktila knäppningen när skalvärdena uppnås underlättar också säker inställning av det önskade momentvärdet. Den robusta utlösningmekaniken ger en tydligt hörbar och taktill signal när inställt moment uppnås.

För högeråtdragning och med omkopplingsbar spärrfunktion med 45 tänder. Momentnyckeln är extremt utrymmessnål, särskilt som den kompletteras med tillbehör som är lämpliga för det aktuella momentområdet och är anpassade till de vanligaste skruvförbanden på cyklar – allt i en robust och ytskonande textilbox.

I satsen ingår: Click-Torque A 5, 1/4", 2,5–25 Nm, 4 hylsor med 1/4"-fattning, 7 insex-bitshylsor Hex-Plus-och 4 bitshylsor TORX®. Hylsor och bitshylsor med verktygsväljare "Take it easy" med färgkodning efter storlek – för enkelt och snabbt val av rätt verktyg.

Bitshylsor med hållarfunktion för extra bekväm skruvning utan att skruven lossnar från verktyget. Otroligt kompakt förvaring av många verktyg på litet utrymme.

Textilboxar som är mycket robusta och har hög livslängd. Extra gott ytskydd genom yttermaterial av textil. Låg vikt och volym för enkel transport.

Bitshylsor med alla fördelar som utmärker Weras bitsteknik, som noggrann passform, slitstyrka och koncentricitet.

## Bicycle Set Torque 1, 2,5-25 Nm

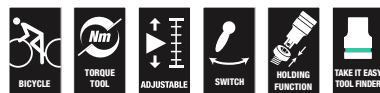

Code	EAN		
	4013288		
05004180001	207685		1
		<b>Click-Torque A 5</b> 1x 1/4", 2,5-25 Nm	
		<b>8790 HMA</b> 1x 10,0x23,0; 1x 13,0x23,0; 1x 14,0x23,0; 1x 15,0x23,0	
		<b>8767 A</b> 1x TX 10x28,0; 1x TX 20x28,0; 1x TX 25x28,0; 1x TX 30x28,0	
		<b>8740 A HF</b> 1x 3,0x28,0; 1x 4,0x28,0; 1x 5,0x28,0; 1x 5,0x100,0; 1x 6,0x28,0; 1x 6,0x100,0; 1x 8,0x28,0	
		<b>Kardborreband 240</b> 1x 50,0x240,0	





### Click-Torque C 3 Set 1, 40-200 Nm

Klickmomentnyckelsats i typiskt Wera-utförande. Mycket robust utförande med hög noggrannhet enligt DIN EN ISO 6789-1:2017-07. Enkel inställning och fixering av det förutbestämda värdet.

Den hörbara och taktila knäppningen när skalvärdena uppnås underlättar också säker inställning av det önskade momentvärdet.

Den robusta utlösningmekaniken ger en tydligt hörbar och taktill signal när inställt moment uppnås.

För högeråtdragning och med omkopplingsbar spärrfunktion med 45 tänder. Momentnycklar och momentkompatibla tillbehör är extremt kompakt förpackade i en robust, ytskonande textilbox.

I satsen ingår: Click-Torque C 3, 1/2", 40–200 Nm, 4 hylsor med 1/2"-fattning, 7 Hex-Plus insex- och TORX® bitshylsor plus förlängning.

#### Click-Torque C 3 Set 1, 40-200 Nm

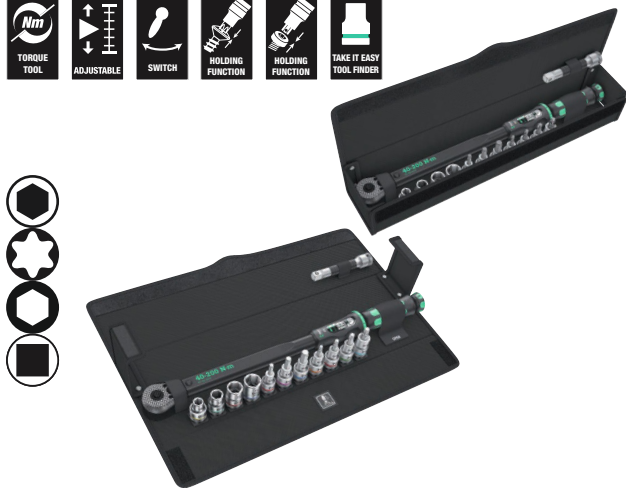
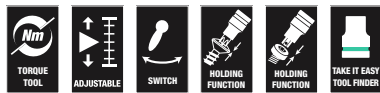

Code	EAN		
05075680001	4013288 207609		1
		<b>Click-Torque C 3</b> 1x 1/2", 40-200 Nm	
		● <b>8790 HMC</b> 1x 10,0x37,0; 1x 13,0x37,0; 1x 17,0x37,0; 1x 19,0x37,0	
		⊕ <b>8767 C HF</b> 1x TX 30x60,0; 1x TX 40x60,0; 1x TX 45x60,0; 1x TX 50x60,0	
		○ <b>8740 C HF</b> 1x 6,0x60,0; 1x 8,0x60,0; 1x 10,0x60,0	
		⊖ <b>8794 SC</b> 1x 1/2"x125,0	

### Click-Torque C 3 Sats 2 för betongskruvning, 40-200 Nm

Betongskruvningssats med 11 delar för skruvning av säkerhetkritiska betongskruvar med definierade åtdragningsmoment enligt skruvtillverkarens instruktioner.

Med verktygsväljare Take it easy med färgkodning efter storlek – för enkelt och snabbt val av rätt verktyg.

- För skruvning av säkerhetkritiska betongskruvar med definierade åtdragningsmoment enligt skruvtillverkarens instruktioner
- Hylsmejsel-insatser 8790 C Impaktör, för användning med elektriska och pneumatiska slagskruvdragare med 12,5 mm = 1/2"-fattning (13 mm till 21 mm)
- Momentnyckel Click-Torque C 3 med omkopplingsbar spärrfunktion (Mätområde: 40–200 Nm; Precision ± 3 % enligt DIN EN ISO 6789-1:2017-07)
- Sats om 11 delar i textilverktygsbox av hög kvalitet

#### Click-Torque C 3 Sats 2 för betongskruvning, 40-200 Nm



Code	EAN		
05075681001	4013288 217561		1
		<b>Click-Torque C 3</b> 1x 1/2", 40-200 Nm	
		● <b>8790 C Impaktör</b> 1x 13,0x38,0; 1x 14,0x38,0; 1x 15,0x38,0; 1x 16,0x38,0; 1x 17,0x38,0; 1x 18,0x38,0; 1x 19,0x38,0; 1x 20,0x38,0; 1x 21,0x38,0	
		⊖ <b>8894 SC</b> 1x 1/2"x125,0	





### Click-Torque Push R/L inställbar momentnyckel för höger- och vänsterdragning

Klickmomentnyckel i typiskt Wera-utförande. För höger- och vänsterdragning Mycket robust utförande med hög noggrannhet enligt DIN EN ISO 6789-1:2017-07. Enkel inställning och fixering av det förutbestämde värdet. Den hörbara och taktila knäppningen när skalvärdena uppnås underlättar också säker inställning av det önskade momentvärdet. Den robusta utlösningmekaniken ger en tydligt hörbar och taktill signal när inställt moment uppnås.

Med oförloibar genomgående fyrkant för riktningbyte. 1/2" fyrkantsfattning med mutterlås.

- Extremt mjuk omkoppling mellan höger- och vänsterdragning tack vare oförloibar genomgående fyrkant
- Mätområde: 20–100 Nm, precision +/- 3 % enligt DIN EN ISO 6789-1: 2017-07
- 45 tänder och 1/2" fyrkantsfattning med mutterlås
- Enkel inställning och säkring av önskat momentvärde, med hör- och kännbart klick vid uppnått skalvärde
- Väl doserad kraft: När det inställda värdet uppnåtts utlöses momentnyckeln hörbart och märkbart
- Click-Torque-kragen sätts på handtaget till Wera Click-Torque-momentnyckeln. Det hindrar att verktygshandtaget kommer i kontakt med underlaget. Smuts och skador förebyggs

### Click-Torque C 2 Push R/L inställbar momentnyckel för höger- och vänsterdragning, 20–100 Nm



Code	EAN	□	Nm	Nm	lbf. ft.	mm	mm	mm	mm	mm	mm	mm	mm	mm	mm	mm	mm	mm
05075625001	218926	1/2"	20-100	0,5	15-73	405	140	47	43	18,5	15 15/16"	5 33/64"	1 27/32"	1 11/16"	45/64"			1

### Click-Torque C 3 Push R/L inställbar momentnyckel för höger- och vänsterdragning, 40–200 Nm

- Mätområde: 40–200 Nm, precision +/- 3 % enligt DIN EN ISO 6789-1: 2017-07
- Extremt mjuk omkoppling mellan höger- och vänsterdragning tack vare oförloibar genomgående fyrkant
- 45 tänder och 1/2" fyrkantsfattning med mutterlås
- Click-Torque-kragen sätts på handtaget till Wera Click-Torque-momentnyckeln. Det hindrar att verktygshandtaget kommer i kontakt med underlaget. Smuts och skador förebyggs

### Click-Torque C 3 Push R/L inställbar momentnyckel för höger- och vänsterdragning, 40–200 Nm



Code	EAN	□	Nm	Nm	lbf. ft.	mm	mm	mm	mm	mm	mm	mm	mm	mm	mm	mm	mm	mm
05075626001	218933	1/2"	40-200	1,0	30-146	510	140	47	43	18,5	20 5/64"	5 33/64"	1 27/32"	1 11/16"	45/64"			1

## Click-Torque E 1 Push R/L inställbar momentnyckel för höger- och vänsterdragning, 200–1000 Nm

- Extremt mjuk omkoppling mellan höger- och vänsterdragning tack vare oförloibar genomgående fyrkant
- Mätområde: 200–1 000 Nm, precision +/- 3 % enligt DIN EN ISO 6789-1: 2017-07
- 45 tänder och 3/4" fyrkantsfattning
- Click-Torque-kragen sätts på handtaget till Wera Click-Torque-momentnyckeln. Det hindrar att verktygshandtaget kommer i kontakt med underlaget. Smuts och skador förebyggs

### Click-Torque E 1 Push R/L inställbar momentnyckel för höger- och vänsterdragning, 200–1000 Nm

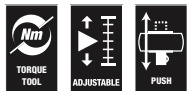

	EAN	□				□	□	□	□	□	□	□	□	□	□	□	□	□
Code	4013288		Nm	Nm	lbf. ft.	mm	mm	mm	mm	mm	mm	mm	mm	mm	mm	mm	mm	mm
05075631001	219053	3/4"	200-1000	1,0	148-737	1250	140	47	63	30	49 7/32"	5 33/64"	1 27/32"	2 31/64"	1 3/16"			1

## Click-Torque X 1 Momentnyckel för insatsverktyg, 2,5-25 Nm

Klickmomentnyckel i typiskt Wera utförande. Mycket robust konstruktion med hög noggrannhet enligt DIN EN ISO 6789-1: 2017-07. Enkel inställning och fixering av det förutbestämda värdet. Den hörbara och taktila knäppningen när skalvärdena uppnås underlättar också säker inställning av det önskade momentvärdet.

Den robusta utlösningsmekaniken ger en tydligt hörbar och taktil signal när inställt moment uppnås. För höger- och vänsteråtdragning och med insatsfyrkant 9 x 12 mm för motsvarande insatsverktyg.

- Med hållare för utbytbara insatsverktyg 9x12 mm.
- Mätområde: 2,5–25 Nm, precision +/- 4 % enligt DIN EN ISO 6789-1: 2017-07

### Click-Torque X 1 Momentnyckel för insatsverktyg, 2,5-25 Nm



□	EAN	□				□	S <sub>k</sub>	l <sub>k</sub>	□	□	□	□	□	□	□	□	□	□
Code	4013288		Nm	Nm	lbf. ft.	mm	mm	mm	mm	mm	mm	mm	mm	mm	mm	mm	mm	mm
05075651001	193773	9x12	2,5-25	0,10	1-18	292	17,5	240,0	121	42	24	20	11 9/64"	4 49/64"	1 21/32"	15/16"		1

\*S<sub>k</sub> = Mått testinsats till vridpunkt; l<sub>k</sub> = Mått kraftangreppspunkt till testanordningens vridpunkt

## Click-Torque X 2 Momentnyckel för insatsverktyg, 10-50 Nm

- Med hållare för utbytbara insatsverktyg 9x12 mm.
- Mätområde: 10–50 Nm, precision +/- 3 % enligt DIN EN ISO 6789-1: 2017-07
- Click-Torque-kragen sätts på handtaget till Wera Click-Torque-momentnyckeln. Det hindrar att verktygshandtaget kommer i kontakt med underlaget. Smuts och skador förebyggs

### Click-Torque X 2 Momentnyckel för insatsverktyg, 10-50 Nm



□	EAN	□				□	S <sub>k</sub>	l <sub>k</sub>	□	□	□	□	□	□	□	□	□	□
Code	4013288		Nm	Nm	lbf. ft.	mm	mm	mm	mm	mm	mm	mm	mm	mm	mm	mm	mm	mm
05075652001	193797	9x12	10-50	0,25	8-36	338	17,5	285,0	140	47	29	20	13 5/16"	5 33/64"	1 27/32"	1 9/64"		1

\*S<sub>k</sub> = Mått testinsats till vridpunkt; l<sub>k</sub> = Mått kraftangreppspunkt till testanordningens vridpunkt





## 9530 Momentnyckelsats för värmepumpar/klimatsystem

Click-Torque momentnyckelsats i 4 delar med tre självinställande Joker insats-U-nycklar. För korrekt åtdragning av skruvförband under installation och reparation av kyl- och klimatsystem samt värmepumpar. Klickmomentnyckel i den omisskännliga Wera-designen. Mycket robust utförande med hög noggrannhet enligt DIN EN ISO 6789-1:2017-07.

Lätt att ställa in och spara börvärdet. Den hörbara och taktila signalen när skalvärdena uppnås underlättar dessutom säker inställning av det önskade momentvärdet. Den robusta utlösningmekanismen ger en tydligt hörbar och taktill utlösningssignal när det inställda åtdragningsmomentet uppnås. För höger- och vänsteråtdragning och med insatsfyrkant 14 x 18 mm för att hålla motsvarande insatsverktyg.

De tre självinställande Joker Insats-U-nycklarna 7880 ersätter flera fasta dimensioner av U-nycklar med de kontinuerligt inställbara och parallellstyrda käftarna.

Rätt dimension ställs in steglöst när verktyget sätts an mot sexkantsmuttern eller -skruven. Spärrfunktionen säkerställer snabb och kontinuerlig skruvning utan omtag. Genom att använda triangelformade greppurtag kan en returvinkel på bara 30° uppnås.

- Sats för korrekt åtdragning av skruvförband under installation och reparation av kyl- och luftkonditioneringssystem samt värmepumpar
- Click-Torque momentnyckel X 7 med fattning för utbytbara insatsverktyg 14 x 18 mm
- Mätområde: 10–100 Nm; precision  $\pm 4\%$  enligt DIN EN ISO 6789-1:2017-07
- Den inställbara 7880 Joker täcker alla metriska mått och tummått inom respektive tillämpningsområde
- Automatisk och steglös gripning av sexkantsskruvar och -muttrar
- Snabb och konsekvent skruvning utan behov av omtag, genom mekanisk spärrfunktion
- Den lasergraverade nötningsbeständiga QR-koden förenklar avläsningen av momentvärde beroende på vilken momentnyckel och vilket insatsverktyg som används

## 9530 Momentnyckelsats för värmepumpar/klimatsystem



Code	EAN		
05136076001	4013288 228987		1
		<b>Click-Torque X 7</b> 1x 14x18, 10-100 Nm	
		<b>7880 Joker XXL</b> 1x 14x18x24-32x(1 <sup>5</sup> / <sub>16</sub> "-1 1/4")x113,5	
		<b>7880 Joker XL</b> 1x 14x18x19-24x(3/4"-1 <sup>5</sup> / <sub>16</sub> ")x95,0	
		<b>7880 Joker L</b> 1x 14x18x16-19x(5/8"-3/4")x85,5	







## NYHET

### Enkel och felsäker avläsning av momentvärdet

Den lasergraverad nötningsbeständiga QR-koden gör det enklare att bestämma rätt momentvärde beroende på vilken momentnyckel och vilket insatsverktyg som används. Skanna helt enkelt med din smartphone eller surfplatta (om möjligt båda QR-koderna – momentnyckel och insticksverktyg). En webbsida (inte en app!) öppnas automatiskt där de skannade verktygen visas. Ange därefter önskat momentvärde; det korrigerade värdet beräknas automatiskt. Ingen korrigeringsformel/beräkning behöver användas.



[www.wera.de/torque-advisor](http://www.wera.de/torque-advisor)

### 7880 Joker XXL självinställande insats-U-nyckel för nyckelvidd 24–32 mm, 14 x 18 mm

- För momentnycklar i serie Click-Torque X med 14x18 mm-hållare
- Den inställbara 7880 Joker täcker alla metriska mått och tummått inom respektive tillämpningsområde
- Automatisk och steglös gripning av sexkantsskruvar och -muttrar
- Hävstångsmekanism vid gripning förebygger avglidning och skador
- Snabb och konsekvent skruvning utan behov av omtag, genom mekanisk spärrfunktion
- Returvinkel på bara 30° genom ansättning via de triangelformade greppurtagen i käftarna
- Den lasergraverade nötningsbeständiga QR-koden förenklar avläsningen av momentvärde beroende på vilken momentnyckel och vilket insatsverktyg som används

### 7880 Joker XXL självinställande insats-U-nyckel för nyckelvidd 24–32 mm, 14 x 18 mm

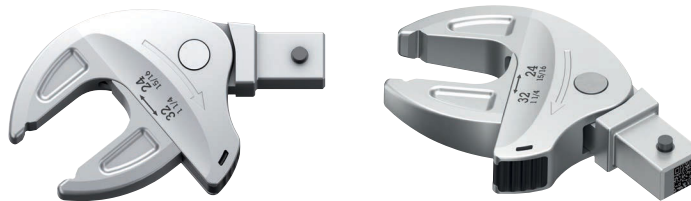

	EAN	□												
Code	4013288	mm	mm	mm	mm	mm	mm	mm	mm	mm	mm	mm	mm	mm
05020173001	229380	14x18	24-32	15/16"-1 1/4"	24,0 27,0 30,0 32,0	62,2 68,0 70,2 70,4	15/16" 31/32" 1" 1 1/16" 1 1/8" 1 3/16" 1 1/4"	62,2 63,9 65,4 66,4 69,5 70,1 70,2	113,5	1				

### 7880 Joker XL självinställande insats-U-nyckel för nyckelvidd 19–24 mm, 14 x 18 mm

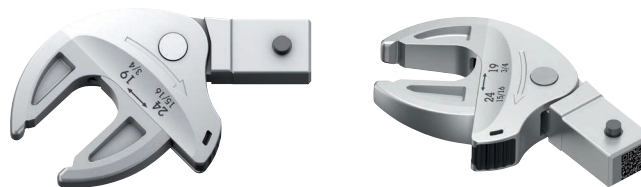

	EAN	□												
Code	4013288	mm	mm	mm	mm	mm	mm	mm	mm	mm	mm	mm	mm	mm
05020172001	229366	14x18	19-24	19,0 20,0 21,0 22,0 24,0	51,6 53,6 55,4 56,7 56,7	3/4" 25/32" 13/16" 7/8" 15/16"	51,6 53,3 54,7 56,7 56,7	3/4"-15/16"	95	1				

## 7880 Joker L självinställande insats-U-nyckel för nyckelvidd 16–19 mm, 14 x 18 mm

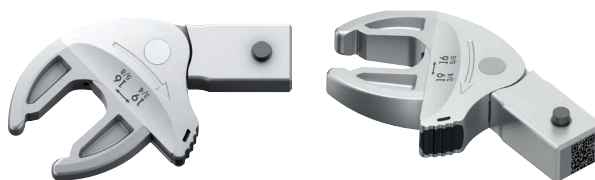

	EAN									
Code	4013288	mm	mm		mm			mm	mm	
05020171001	229359	14x18	16-19	5/8"-3/4"	16,0 17,0 18,0 19,0	44,6 46,7 48,2 49,1	5/8" 11/16" 3/4"	44,4 47,3 49,1	85,5	1

## 7770 Insticksnyckel, 9x12 mm

- Fyrkantsinsatsverktyg 9x12 mm
- För momentnycklar i serie Click-Torque X med 9x12 mm-hållare
- Användning: Sexkantsskruvar och muttrar
- Med stiftsäkring
- Utförandet i krom-vanadinstål gör insatsverktyg lämpliga för stora belastningar

## 7770 Insticksnyckel, 9x12 mm

### A Form

05078600001  
05078601001  
05078602001  
05078603001  
05078604001  
05078605001



### B Form

05078606001  
05078607001  
05078608001  
05078609001  
05078610001  
05078611001  
05078612001



	EAN									
Code	4013288	mm	mm	mm	mm	mm	mm	mm	mm	
05078600001	196101	9x12	7	17,5	39,0	22,0	22,0	5,0		1
05078601001	196095	9x12	8	17,5	39,0	22,0	22,0	5,0		1
05078602001	196088	9x12	9	17,5	39,0	22,0	22,0	5,0		1
05078603001	196071	9x12	10	17,5	39,0	22,0	22,0	5,0		1
05078604001	196064	9x12	11	17,5	39,0	22,0	22,0	5,0		1
05078605001	196057	9x12	12	17,5	39,0	22,0	22,0	5,0		1
05078606001	196040	9x12	13	17,5	41,0	24,0	30,0	7,0		1
05078607001	196033	9x12	14	17,5	41,0	24,0	30,0	7,0		1
05078608001	196026	9x12	15	17,5	41,0	24,0	30,0	7,0		1
05078609001	196019	9x12	16	17,5	41,0	24,0	30,0	7,0		1
05078610001	196002	9x12	17	17,5	41,0	24,0	30,0	7,0		1
05078611001	196118	9x12	18	17,5	41,0	24,0	30,0	7,0		1
05078612001	196125	9x12	19	17,5	41,0	24,0	30,0	7,0		1

## 7780 Insticksnyckel, 14x18 mm

Insticksnyckel för sexkantskruvar och -muttrar, för momentnyckel i Serie Click-Torque X med 14 x 18 mm hållare.

### 7780 Insticksnyckel, 14x18 mm

**A** Form  
05078670001



**B** Form  
05078671001  
05078672001  
05078673001  
05078674001  
05078675001  
05078676001



**C** Form  
05078677001  
05078678001  
05078679001  
05078680001  
05078681001



**D**  
05078682001  
05078683001  
05078684001  
05078685001  
05078686001  
05078687001



	EAN									
Code	4013288	mm	mm	mm	mm	mm	mm	mm	mm	
05078670001	196729	14x18	13	25,5	56,0	32,0	30,0	7,0	1	
05078671001	196736	14x18	14	25,5	58,0	33,0	32,0	8,0	1	
05078672001	196743	14x18	15	25,5	58,0	33,0	32,0	8,0	1	
05078673001	196750	14x18	16	25,5	58,0	33,0	32,0	9,0	1	
05078674001	196767	14x18	17	25,5	58,0	33,0	32,0	9,0	1	
05078675001	196774	14x18	18	25,5	58,0	33,0	32,0	9,7	1	
05078676001	196781	14x18	19	25,5	58,0	33,0	32,0	9,7	1	
05078677001	196798	14x18	21	25,5	61,0	36,0	52,0	11,0	1	
05078678001	196804	14x18	22	25,5	61,0	36,0	52,0	11,0	1	
05078679001	196811	14x18	24	27,5	61,0	36,0	52,0	12,0	1	
05078680001	196828	14x18	26	30,0	61,0	36,0	52,0	13,0	1	
05078681001	196835	14x18	27	30,0	61,0	36,0	52,0	13,0	1	
05078682001	196842	14x18	29	30,0	61,0	36,0	52,0	14,0	1	
05078683001	196859	14x18	30	30,0	61,0	36,0	52,0	14,0	1	
05078684001	196866	14x18	32	32,5	61,0	36,0	52,0	14,0	1	
05078685001	196873	14x18	36	32,5	61,0	36,0	52,0	15,0	1	
05078686001	196880	14x18	38	32,5	61,0	36,0	52,0	15,0	1	
05078687001	196897	14x18	41	32,5	61,0	36,0	52,0	15,0	1	

## 7771 Insats-ringnyckel, 9x12 mm

Insats-ringnyckel, för sexkantskruvar och -muttrar, för momentnyckel i Serie Click-Torque X med 9 x 12 mm hållare.

### 7771 Insats-ringnyckel, 9x12 mm

#### A Form

05078620001  
05078621001  
05078622001  
05078623001  
05078624001



#### B Form









05078625001  
05078626001  
05078627001  
05078628001  
05078629001  
05078630001  
05078631001  
05078632001



#### C Form

05078633001



	EAN								
Code	4013288	mm	mm	mm	mm	mm	mm	mm	
05078620001	196163	9x12	7	17,5	41,0	24,0	22,0	8,0	1
05078621001	196156	9x12	8	17,5	41,0	24,0	22,0	8,0	1
05078622001	196170	9x12	9	17,5	41,0	24,0	22,0	8,0	1
05078623001	196187	9x12	10	17,5	41,0	24,0	22,0	8,0	1
05078624001	196194	9x12	11	17,5	41,0	24,0	22,0	8,0	1
05078625001	196200	9x12	12	17,5	44,0	27,0	22,0	11,0	1
05078626001	196217	9x12	13	17,5	44,0	27,0	22,0	11,0	1
05078627001	196224	9x12	14	17,5	44,0	27,0	22,0	11,0	1
05078628001	196231	9x12	15	17,5	44,0	27,0	22,0	11,0	1
05078629001	196248	9x12	16	17,5	44,0	27,0	22,0	11,0	1
05078630001	196255	9x12	17	17,5	44,0	27,0	22,0	11,0	1
05078631001	196262	9x12	18	17,5	44,0	27,0	22,0	11,0	1
05078632001	196279	9x12	19	17,5	44,0	27,0	22,0	11,0	1
05078633001	196286	9x12	21	17,5	51,0	34,0	33,0	15,0	1



## 7781 Insats-ringnyckel, 14x18 mm

Insats-ringnyckel för sexkantskruvar och -muttrar, för momentnyckel i Serie Click-Torque X med 14 x 18 mm hållare.

### 7781 Insats-ringnyckel, 14x18 mm

#### A Form

05078690001  
05078691001  
05078692001



#### B Form

05078693001  
05078694001  
05078695001  
05078696001  
05078697001  
05078698001  
05078699001



#### C Form

05078700001  
05078701001  
05078702001  
05078703001  
05078704001  
05078705001



	EAN									
Code	4013288	mm	mm	mm	mm	mm	mm	mm	mm	
05078690001	196132	14x18	13	25,5	62,0	37,0	30,0	11,0	1	
05078691001	196576	14x18	14	25,5	62,0	37,0	30,0	11,0	1	
05078692001	196583	14x18	15	25,5	62,0	37,0	30,0	11,0	1	
05078693001	196590	14x18	16	25,5	64,0	39,0	28,0	12,0	1	
05078694001	196606	14x18	17	25,5	64,0	39,0	28,0	12,0	1	
05078695001	196620	14x18	18	25,5	64,0	39,0	28,0	12,0	1	
05078696001	196637	14x18	19	25,5	64,0	39,0	28,0	12,0	1	
05078697001	196644	14x18	21	25,5	64,0	39,0	28,0	12,0	1	
05078698001	196613	14x18	22	25,5	64,0	39,0	28,0	12,0	1	
05078699001	196651	14x18	24	25,5	64,0	39,0	28,0	12,0	1	
05078700001	196668	14x18	27	25,5	81,0	56,0	53,0	21,0	1	
05078701001	196675	14x18	30	25,5	81,0	56,0	53,0	21,0	1	
05078702001	196682	14x18	32	25,5	81,0	56,0	53,0	21,0	1	
05078703001	196699	14x18	34	28,0	81,0	56,0	53,0	21,0	1	
05078704001	196705	14x18	36	28,0	81,0	56,0	53,0	21,0	1	
05078705001	196712	14x18	41	30,0	81,0	56,0	53,0	21,0	1	

### 7772 A Insats-spärnyckel, omkopplingsbar, 9x12 mm

Insats-spärnyckel, omkopplingsbar, för 1/4" fyrkant-hylsmejselinsatser samt 1/4" adaptrar med fyrkantsfattning, för momentnyckel i serie Click-Torque X med 9 x 12 mm-hållare.

#### 7772 A Insats-spärnyckel, omkopplingsbar, 9x12 mm



	EAN									
<b>Code</b>	4013288	mm		mm	mm	mm	mm	mm	mm	
05078635001	196347	9x12	1/4"	17,5	49,0	32,0	28,0	15,0		1

### 7772 B Insats-spärnyckel, omkopplingsbar, 9x12 mm

Insatsspärr, omkopplingsbar, för 3/8" fyrkant-hylsmejselinsatser samt 3/8" adaptrar med fyrkantsfattning, för momentnyckel i serie Click-Torque X med 9 x 12 mm-hållare.

#### 7772 B Insats-spärnyckel, omkopplingsbar, 9x12 mm



	EAN									
<b>Code</b>	4013288	mm		mm	mm	mm	mm	mm	mm	
05078636001	196446	9x12	3/8"	17,5	52,0	35,0	35,0	21,0		1

### 7772 C Insats-spärnyckel, omkopplingsbar, 9x12 mm

Insatsspärr, omkopplingsbar, för 1/2" fyrkant-hylsmejselinsatser samt 1/2" adaptrar med fyrkantsfattning, för momentnyckel i serie Click-Torque X med 9 x 12 mm-hållare.

#### 7772 C Insats-spärnyckel, omkopplingsbar, 9x12 mm



	EAN									
<b>Code</b>	4013288	mm		mm	mm	mm	mm	mm	mm	
05078637001	196453	9x12	1/2"	20,0	58,0	41,0	42,0	23,0		1

### 7782 C Insats-spärrnyckel, omkopplingsbar, 14x18 mm

Insatsspärr, omkopplingsbar, för 1/2" fyrkant-hylsmejselinsatser samt 1/2" adaptrar med fyrkantsfattning, för momentnyckel i serie Click-Torque X med 14 x 18 mm-hållare.

#### 7782 C Insats-spärrnyckel, omkopplingsbar, 14x18 mm



	EAN									
Code	4013288	mm		mm	mm	mm	mm	mm	mm	
05078707001	196552	14x18	1/2"	20,0	66,0	41,0	42,0	23,0		1

### 7782 E Insats-spärrnyckel, omkopplingsbar, 14x18 mm

Insatsspärr, omkopplingsbar, för 3/4" fyrkant-hylsmejselinsatser samt 3/4" adaptrar med fyrkantsfattning, för momentnyckel i serie Click-Torque X med 14 x 18 mm-hållare.

#### 7782 E Insats-spärrnyckel, omkopplingsbar, 14x18 mm



	EAN									
Code	4013288	mm		mm	mm	mm	mm	mm	mm	
05078708001	196569	14x18	3/4"	30,0	90,0	65,0	65,0	36,0		1

### 7773 A Fyrkant-insatsverktyg, 9x12 mm

Fyrkant-insatsverktyg, för 1/4" fyrkant-hylsmejselinsatser samt 1/4" adaptrar med fyrkantsfattning, för momentnyckel i serie Click-Torque X med 9 x 12 mm-hållare.

#### 7773 A Fyrkant-insatsverktyg, 9x12 mm



	EAN									
Code	4013288	mm		mm	mm	mm	mm	mm	mm	
05078200001	023742	9x12	1/4"	17,5	44,0	28,0	21,0	14,0		1

### 7773 B Fyrkant-insatsverktyg, 9x12 mm

Fyrkant-insatsverktyg, för  $\frac{3}{8}$ " fyrkant-hylsmejselinsatser samt  $\frac{3}{8}$ " adaptrar med fyrkantsfattning, för momentnyckel i serie Click-Torque X med 9 x 12 mm-hållare.

#### 7773 B Fyrkant-insatsverktyg, 9x12 mm



	EAN									
<b>Code</b>	4013288	mm		mm	mm	mm				
05078205001	023759	9x12	$\frac{3}{8}$ "	17,5	44,0	28,0	21,0	14,0	1	

### 7773 C Fyrkant-insatsverktyg, 9x12 mm

Fyrkant-insatsverktyg, för  $\frac{1}{2}$ " fyrkant-hylsmejselinsatser samt  $\frac{1}{2}$ " adaptrar med fyrkantsfattning, för momentnyckel i serie Click-Torque X med 9 x 12 mm-hållare.

#### 7773 C Fyrkant-insatsverktyg, 9x12 mm



	EAN									
<b>Code</b>	4013288	mm		mm	mm	mm	mm	mm	mm	
05078210001	023766	9x12	$\frac{1}{2}$ "	17,5	44,0	28,0	21,0	14,0	1	

### 7783 C Fyrkant-insatsverktyg, 14x18 mm

Fyrkant-insatsverktyg, för  $\frac{1}{2}$ " fyrkant-hylsmejselinsatser samt  $\frac{1}{2}$ " adaptrar med fyrkantsfattning, för momentnyckel i serie Click-Torque X med 14 x 18 mm-hållare.

#### 7783 C Fyrkant-insatsverktyg, 14x18 mm



	EAN									
<b>Code</b>	4013288	mm		mm	mm	mm	mm	mm	mm	
05078345001	024183	14x18	$\frac{1}{2}$ "	25,5	65,0	40,0	30,0	18,0	1	

### 7783 E Insatsverktyg med genomgående fyrkant, 14x18 mm

Fyrkant-insatsverktyg, för 3/4" fyrkant-hylsmejselinsatser samt 3/4" adaptrar med fyrkantsfattning, för momentnyckel i serie Click-Torque X med 14 x 18 mm-hållare.

#### 7783 E Insatsverktyg med genomgående fyrkant, 14x18 mm



	EAN									
<b>Code</b>	4013288	mm		mm	mm	mm	mm	mm	mm	
05078710001	196460	14x18	3/4"	25,5	70,0	45,0	40,0	25,0		1

### 7774/1 Insatsverktyg bitadapter 1/4", 9x12 mm

Insatsverktyg bitadapter 1/4", för momentnyckel i serie Click-Torque X med 9 x 12 mm-hållare.

#### 7774/1 Insatsverktyg bitadapter 1/4", 9x12 mm



	EAN									
<b>Code</b>	4013288	mm		mm	mm	mm	mm	mm	mm	
05078640001	196316	9x12	1/4"	17,5	42,0	25,0	22,0	12,5		1

### 7774/2 Insatsverktyg bitadapter 5/16", 9x12 mm

Insatsverktyg bitsadapter 5/16", för momentnyckel i serie Click-Torque X med 9 x 12 mm-hållare.

#### 7774/2 Insatsverktyg bitadapter 5/16", 9x12 mm



	EAN									
<b>Code</b>	4013288	mm		mm	mm	mm	mm	mm	mm	
05078641001	196309	9x12	5/16"	17,5	42,0	25,0	22,0	12,5		1

### 7774/3 Insatsverktyg bitadapter 5/16", 14x18 mm

Insatsverktyg bitsadapter 5/16", för momentnyckel i serie Click-Torque X med 14 x 18 mm-hållare.

### 7774/3 Insatsverktyg bitadapter 5/16", 14x18 mm



	EAN									
Code	4013288	mm		mm	mm	mm	mm	mm	mm	
05078642001	196293	14x18	5/16"	25,5	58,0	33,0	30,0	13,0		1

### 7775 Insats-ringnyckel, öppen, 9x12 mm

Insats-ringnyckel, öppen, för sexkantskravar och -muttrar, för momentnyckel i Serie Click-Torque X med 9 x 12 mm hållare.

### 7775 Insats-ringnyckel, öppen, 9x12 mm

#### A Form

- 05078650001
- 05078651001
- 05078652001
- 05078653001
- 05078654001
- 05078655001



#### B Form

- 05078656001
- 05078657001
- 05078658001



	EAN									
Code	4013288	mm	mm	mm	mm	mm	mm	mm	mm	
05078650001	196330	9x12	10	17,5	44,0	27,0	22,0	11,0		1
05078651001	196361	9x12	11	17,5	44,0	27,0	22,0	11,0		1
05078652001	196378	9x12	12	17,5	44,0	27,0	22,0	11,0		1
05078653001	196385	9x12	13	17,5	44,0	27,0	22,0	11,0		1
05078654001	196392	9x12	14	17,5	44,0	27,0	22,0	11,0		1
05078655001	196408	9x12	17	17,5	44,0	27,0	22,0	11,0		1
05078656001	196415	9x12	18	17,5	49,0	32,0	33,0	15,0		1
05078657001	196422	9x12	19	17,5	49,0	32,0	33,0	15,0		1
05078658001	196439	9x12	22	17,5	49,0	32,0	33,0	15,0		1

### 7776 Insatsverktyg, ytter TORX®, 9x12 mm

Insatsverktyg ytter TORX®, för momentnyckel i serie Click-Torque X med 9 x 12 mm-hållare.

### 7776 Insatsverktyg, ytter TORX®, 9x12 mm

#### A Form

- 05078660001
- 05078661001
- 05078662001
- 05078663001



#### B Form

- 05078664001



	EAN									
Code	4013288	mm		mm	mm	mm	mm	mm	mm	
05078660001	195968	9x12	TX 6	17,5	40,0	23,0	22,0	8,0		1
05078661001	195975	9x12	TX 8	17,5	40,0	23,0	22,0	8,0		1
05078662001	195982	9x12	TX 10	17,5	40,0	23,0	22,0	8,0		1
05078663001	195999	9x12	TX 12	17,5	40,0	23,0	22,0	8,0		1
05078664001	196149	9x12	TX 14	17,5	45,0	28,0	22,0	11,0		1



## 7786 Insatsverktyg, ytter TORX®, 14x18 mm

Insatsverktyg ytter TORX®, för momentnyckel i serie Click-Torque X med 14 x 18 mm-hållare.

### 7786 Insatsverktyg, ytter TORX®, 14x18 mm

**A** Form  
05078714001  
05078715001



**B** Form  
05078716001  
05078717001



	EAN									
Code	4013288	mm		mm	mm	mm	mm	mm	mm	
05078714001	196507	14x18	TX 14	25,5	37,0	62,0	30,0	11,0	1	
05078715001	196514	14x18	TX 18	25,5	37,0	62,0	30,0	11,0	1	
05078716001	196521	14x18	TX 20	25,5	40,0	65,0	32,0	12,0	1	
05078717001	196538	14x18	TX 24	25,5	40,0	65,0	32,0	12,0	1	

## 7779/1 Insatsadapter, 9x12 mm

Insatsadapter för insatsverktyg med ytterfyrkant 14 x 18 mm i momentnyckel med innerfyrkant 9 x 12 mm, för momentnyckel i serie Click-Torque X med 9 x 12 mm-hållare.

### 7779/1 Insatsadapter, 9x12 mm



	EAN							
Code	4013288	mm	mm	mm	mm	mm	mm	
05078666001	196323	9x12	14x18	49,0	33,0	32,0	26,0	1

## 7779/2 Insatsadapter, 14x18 mm

Insatsadapter för insatsverktyg med ytterfyrkant 9 x 12 mm i momentnyckel med innerfyrkant 14 x 18 mm, för momentnyckel i serie Click-Torque X med 14 x 18 mm-hållare.

### 7779/2 Insatsadapter, 14x18 mm



	EAN							
Code	4013288	mm	mm	mm	mm	mm	mm	
05078667001	196545	14x18	9x12	52,0	27,0	28,0	21,0	1







### 7790/1 Insatsverktyg för påsvetsning, 9x12 mm

Insatsverktyg för påsvetsning; för momentnycklar i serie Click-Torque X med 9 x 12 mm-hållare.

- För påsvetsning av specifika verktyg
- Svetsning ska i första hand utföras av ett specialiserat svetsföretag

### 7790/1 Insatsverktyg för påsvetsning, 9x12 mm



	EAN						
<b>Code</b>	4013288	mm	mm	mm	mm	mm	
05078720001	196354	9x12	24,0	8,0	22,0	14,0	1



### 7790/2 Insatsverktyg för påsvetsning, 14x18 mm

Insatsverktyg för påsvetsning; för momentnycklar i serie Click-Torque X med 14 x 18 mm-hållare.

- För påsvetsning av specifika verktyg
- Svetsning ska i första hand utföras av ett specialiserat svetsföretag

### 7790/2 Insatsverktyg för påsvetsning, 14x18 mm



	EAN						
<b>Code</b>	4013288	mm	mm	mm	mm	mm	
05078721001	196477	14x18	38,0	13,0	31,0	22,0	1

### Click-Torque-krage

Kragen förhindrar att Click-Torque-momentnyckeln kommer i kontakt med underlaget.

Detta skyddar verktyget mot smuts och skador när man lägger det ifrån sig under arbetet. Kragen förhindrar också att verktyget rullar iväg. Har också funktionen att fixera momentnyckeln i förvarings-/transportlådan. Kragen kan enkelt fästas på och tas av från momentnyckelns handtag.

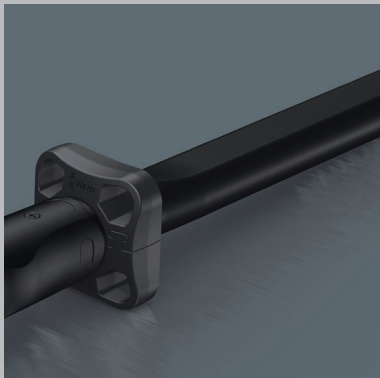

### 7762 Click-Torque-krage M3

Click-Torque-krage som tillbehör för Click-Torque-momentnyckel B 1, B 2, C 1, C 2, C 3, C 4, X 2, X 3, X 4, X 5, XP 4, Click-Torque Push R/L C 2 og Click-Torque Push R/L C 3.

#### 7762 Click-Torque-krage M3



	EAN							
<b>Code</b>	4013288	mm	mm	mm				
05078709001	211767	55,0	55,0	21,5				1

### 7761 Click-Torque-krage M4

Click-Torque-krage som tillbehör för Click-Torque-momentnyckel C 5 och X 6.

#### 7761 Click-Torque-krage M4



	EAN							
<b>Code</b>	4013288	mm	mm	mm				
05078706001	211750	55,0	55,0	21,5				1

### 7763 Click-Torque-krage M5

Click-Torque-krage som tillbehör för Click-Torque-momentnyckel E 1 og Click-Torque Push R/L E 1.

#### 7763 Click-Torque-krage M5



	EAN							
<b>Code</b>	4013288	mm	mm	mm				
05078711001	211774	73,0	73,0	27,0				1

## Safe-Torque A 1 momentnyckel med 1/4"-fyrkantsfattning, 2–12 Nm

Momentnyckel med slirmekanism. När det inställda vridmomentvärdet har uppnåtts kan förbandet inte dras åt ytterligare, vilket innebär att ett för högt vridmoment inte kan uppkomma. Inställningsområde från 2 till 12 Nm för kontrollerad höger- och vänsteråtdragning.

Enkel inställning och säkring av det förinställda värdet: Den hörbara och taktila signalen när skalvärdet uppnås underlättar tillförlitlig inställning av det önskade momentvärdet.

Med Torque Lock-funktion för användning som standardspärrhandtag utan vridmomentkontroll. Max. brottvridmoment för 1/4"-fyrkant enligt DIN 3122. Returvinkeln är endast 5°, så att spärrhandtaget även kan användas i trånga arbetssituationer. Det kan därmed även användas för tillämpningar med definierad vridningsvinkel.

- Slirmekanism – det inställda vridmomentvärdet kan därför aldrig överskridas
- Torque Lock-funktion: vridmomentkontrollen kan stängas av – verktyget kan därför också användas som ett standardspärrhandtag med högt lossningsmoment och för tillämpningar med definierad vridningsvinkel
- För kontrollerad höger- och vänsteråtdragning – dra åt och lossa med eller utan momentkontroll
- Enkel inställning och säkring av önskat momentvärde, med hör- och kännbart klick vid uppnått skalvärde
- Bekvämt arbete tack vare den lilla utlösningsvinkeln på bara 30°
- 1/4"-fyrkantsfattning med hylsspärr

## Safe-Torque A 1 momentnyckel med 1/4"-fyrkantsfattning, 2–12 Nm



Code	EAN	Drive	Nm	Nm	lbf. ft.	mm	mm	mm	mm	mm	mm	mm	mm	mm	mm	mm	mm	mm
05075800001	223012	1/4"	2-12	0,10	2-9	244	94	38,5	31,6	23,7	9 39/64"	3 45/64"	1 33/64"	1 15/64"	15/16"			1

## Safe-Torque A 2 momentnyckel med 1/4"-sexkantsfattning, 2–12 Nm

- 1/4"-sexkantsfattning för användning med 1/4"-bits

## Safe-Torque A 2 momentnyckel med 1/4"-sexkantsfattning, 2–12 Nm



Code	EAN	Drive	Nm	Nm	lbf. ft.	mm	mm	mm	mm	mm	mm	mm	mm	mm	mm	mm	mm	mm
05075801001	223036	1/4"	2-12	0,10	2-9	244	94	38,5	31,6	23,7	9 39/64"	3 45/64"	1 33/64"	1 15/64"	15/16"			1

### Safe-Torque A 1 sats 1, 1/4" fyrkant, 2–12 Nm

10-delars 1/4"-momentnyckelsats i robust textilbox; Momentnyckel med slirmekanism. När det inställda vridmomentvärdet har uppnåtts kan förbandet inte dras åt ytterligare, vilket innebär att ett för högt vridmoment inte kan uppkomma. Inställningsområde från 2 till 12 Nm för kontrollerad höger- och vänsteråtdragning. Enkel inställning och säkring av det förinställda värdet: Den hörbara och taktila signalen när skalvärdet uppnås underlättar tillförlitlig inställning av det önskade momentvärdet.

Med Torque Lock-funktion för användning som standardspärrhandtag utan vridmomentkontroll.

Det kan därmed även användas för tillämpningar med definierad vridningsvinkel. Max. brottvridmoment för 1/4"-fyrkant enligt DIN 3122.

Returvinkeln är endast 5°, så att spärrhandtaget även kan användas i trånga arbetssituationer. I satsen ingår: momentnyckel Safe-Torque A 1, 1/4"-fyrkant, 2–12 Nm, 8 hylsor med 1/4"-fattning och 1 kort förlängning.

- 1/4"-fyrkantsfattning med hylsspärr

### Safe-Torque A 1 sats 1, 1/4" fyrkant, 2–12 Nm



Code	EAN		
05075830001	4013288 223005		1
		<input type="checkbox"/> Safe-Torque A 1 1x 1/4", 2-12 Nm	
		<input checked="" type="checkbox"/> 8790 HMA 1x 5,5x23,0; 1x 6,0x23,0; 1x 7,0x23,0; 1x 8,0x23,0; 1x 10,0x23,0; 1x 11,0x23,0; 1x 12,0x23,0; 1x 13,0x23,0	
		<input checked="" type="checkbox"/> 8794 SA 1x 1/4"x75,0	
		Kardborreband 240 1x 50,0x240,0	

### Safe-Torque A 1 Imperial sats 1, 1/4" fyrkant, 2–12 Nm

10-delars 1/4"-momentnyckelsats i robust textilbox; Momentnyckel med slirmekanism. När det inställda vridmomentvärdet har uppnåtts kan förbandet inte dras åt ytterligare, vilket innebär att ett för högt vridmoment inte kan uppkomma. Inställningsområde från 2 till 12 Nm för kontrollerad höger- och vänsteråtdragning. Enkel inställning och säkring av det förinställda värdet: Den hörbara och taktila signalen när skalvärdet uppnås underlättar tillförlitlig inställning av det önskade momentvärdet.

Med Torque Lock-funktion för användning som standardspärrhandtag utan vridmomentkontroll. Det kan därmed även användas för tillämpningar med definierad vridningsvinkel. Max. brottvridmoment för 1/4"-fyrkant enligt DIN 3122.

Returvinkeln är endast 5°, så att spärrhandtaget även kan användas i trånga arbetssituationer. I satsen ingår: momentnyckel Safe-Torque A 1, 1/4"-fyrkant, 2–12 Nm, 8 hylsor med 1/4"-fattning och 1 kort förlängning.

- 1/4"-fyrkantsfattning med hylsspärr

### Safe-Torque A 1 Imperial sats 1, 1/4" fyrkant, 2–12 Nm



Code	EAN		
05075831001	4013288 223074		1
		<input type="checkbox"/> Safe-Torque A 1 1x 1/4", 2-12 Nm	
		<input checked="" type="checkbox"/> 8790 HMA 1x 3/16"x23,0; 1x 7/32"x23,0; 1x 1/4"x23,0; 1x 9/32"x23,0; 1x 5/16"x23,0; 1x 3/8"x23,0; 1x 7/16"x23,0; 1x 1/2"x23,0	
		<input checked="" type="checkbox"/> 8794 SA 1x 1/4"x75,0	
		Kardborreband 240 1x 50,0x240,0	

### Safe-Torque A 1 VVS sats 1, 1/4" fyrkant, 2–12 Nm

Sats med 20 delar i robust textilbox, specifikt för tillämpningar inom VVS-området. 1 momentnyckel Safe-Torque A 1 med 1/4"-fyrkantsfattning, 2–12 Nm, med slirmekanism. När det inställda momentvärdet har uppnåtts kan förbandet inte dras åt ytterligare, vilket innebär att ett för högt åtdragningsmoment inte kan uppstå. Inställningsområde från 2 till 12 Nm för kontrollerad höger- och vänsteråtdragning. Enkel inställning och säkring av det förinställda värdet:

Den hörbara och taktila signalen när skalvärdet uppnås underlättar tillförlitlig inställning av det önskade momentvärdet. Med Torque Lock-funktion för användning som standardspärrhandtag utan momentkontroll. Det kan därmed även användas för tillämpningar med definierad vridningsvinkel. Max. brottmoment för 1/4"-fyrkant enligt DIN 3122.

Returvinkeln är endast 5°, så att spärrhandtaget även kan användas i trånga arbetssituationer. I satsen ingår: momentnyckel Safe-Torque A 1, 1/4"-fyrkant, 2–12 Nm, 8 hylsor med 1/4"-fattning, 9 bitshylsor (insex, TORX®) med 1/4"-fattning, 1 kort förlängning.

- För tillämpningar inom VVS-teknik, särskilt för installation av duschkabiner samt installation och underhåll av gasdrivna varmvattenberedare och energieffektiva pannor

### Safe-Torque A 1 VVS sats 1, 1/4" fyrkant, 2–12 Nm



Code	EAN		
05136073001	228376		1
		<input type="checkbox"/> Safe-Torque A 1 1x 1/4", 2-12 Nm	
		<input checked="" type="checkbox"/> 8790 HMA 1x 5,5x23,0; 1x 6,0x23,0; 1x 7,0x23,0; 1x 8,0x23,0; 1x 10,0x23,0; 1x 11,0x23,0; 1x 12,0x23,0; 1x 13,0x23,0	
		<input checked="" type="checkbox"/> 8767 A HF 1x TX 15x28,0; 1x TX 20x28,0; 1x TX 25x28,0; 1x TX 30x28,0	
		<input checked="" type="checkbox"/> 8740 A HF 1x 3,0x28,0; 1x 4,0x28,0; 1x 5,0x28,0; 1x 6,0x28,0; 1x 8,0x28,0	
		Belt A 0/9 1x 39,0x238,0	
		<input checked="" type="checkbox"/> 8794 SA 1x 1/4"x75,0	
		Kardborreband 240 1x 50,0x240,0	

### Safe-Torque A 2 sats 1, 1/4" sexkant, 2–12 Nm

23 delar; i ytskonande, kompakt och robust textilbox. Liten och behändig för enkel transport.

1 Safe-Torque A 2 momentnyckel med 1/4"-sexkantsfattning, mätområde 2–12 Nm; för kontrollerad höger- och vänsteråtdragning; dra åt och lossa med eller utan momentkontroll, frångöpplingsbar vridmomentkontroll (Torque Lock-funktion); 72 tänder; Kort returvinkel på 5°; enkel inställning och säkring av inställt moment, med hör- och kännbart klick när skalvärdet uppnås, slirmekanism när inställt moment har uppnåtts; ergonomiskt 2-komponentshandtag; 9 Zyklus-hylsor, 12 bits (1/4", 50 mm långa), 1 adapter för hylsmejselinsatser (1/4"-sexkant till 1/4"-fyrkant).

- 1/4"-sexkantsfattning för användning med 1/4"-bits
- Med Wera Adapter 870/1 går det även att använda 1/4"-hylsor

### Safe-Torque A 2 sats 1, 1/4" sexkant, 2–12 Nm



Code	EAN		
05075832001	223043		1
		<input checked="" type="checkbox"/> Safe-Torque A 2 1x 1/4", 2-12 Nm	
		<input checked="" type="checkbox"/> 8790 HMA 1x 5,5x23,0; 1x 6,0x23,0; 1x 7,0x23,0; 1x 8,0x23,0; 1x 9,0x23,0; 1x 10,0x23,0; 1x 11,0x23,0; 1x 12,0x23,0; 1x 13,0x23,0	
		<input checked="" type="checkbox"/> 870/1 1x 1/4"x25 <sup>1)</sup>	
		<input checked="" type="checkbox"/> 851/4 Z 1x PH 2x50	
		<input checked="" type="checkbox"/> 867/4 Z TORX® 1x TX 10x50; 1x TX 15x50; 1x TX 20x50; 1x TX 25x50; 1x TX 27x50; 1x TX 30x50	
		<input checked="" type="checkbox"/> 840/4 Z 1x 2,5x50; 1x 3,0x50; 1x 4,0x50; 1x 5,0x50; 1x 6,0x50 <sup>2)</sup>	
		Kardborreband 240 1x 50,0x240,0	

<sup>1)</sup> Med kula, för handmanövrerade hylsmejselinsatser

<sup>2)</sup> Hexagonal klinga



## 2090 Slagskruvmejsel 90 Nm

Högkvalitativ Wera slagskruvdragare, som med pulsteknik lossar hårt sittande skruvförband även utan användning av maskiner. Weras slagskruvdragare uppvisar särskilt hög effektivitet tack vare sin robusta dubbelbanekonstruktion.

Slagkraften omvandlas till en rotationsrörelse. Minskar behovet av tryckluftssystem. För skruvar M 4–M 8. Fattning:  $\frac{5}{16}$ " insex.

- För lossning och åtdragning av skruvar, utan behov av maskiner
- Slagkraften omvandlas till en rotationsrörelse
- Särskilt hög verkningsgrad tack vare robust dubbelbanekonstruktion
- Med  $\frac{5}{16}$ " insexhållare

## 2090 Slagskruvmejsel 90 Nm



	EAN	Ø	L <sup>1</sup>	L <sup>2</sup>				
Code	4013288		mm					
05072014001	180926	$\frac{5}{16}$ "	142,0	5 $\frac{19}{32}$ "				1

## 2090/17 Slagskruvmejselsats

- 2090 Slagskruvmejsel 90 Nm med många tillbehör
- För lossning och åtdragning av skruvar, utan behov av maskiner
- Slagkraften omvandlas till en rotationsrörelse
- Särskilt hög verkningsgrad tack vare robust dubbelbanekonstruktion
- Med  $\frac{5}{16}$ " insexhållare

## 2090/17 Slagskruvmejselsats



Code	EAN		
05072017001	179777		1
		<b>2090 90 Nm</b> 1x $\frac{5}{16}$ "x142,0	
		<b>851/2 Z PH</b> 1x PH 2x32; 1x PH 3x32	
		<b>851/2 PH</b> 1x PH 4x32	
		<b>800/2</b> 1x 2,0x12,0x41	
		<b>840/2 Z</b> 1x 5x30; 1x 6x30; 1x 8x30; 1x 10x30	
		<b>840/2</b> 1x 7,0x30	
		<b>867/2 Z TORX®</b> 1x TX 30x35; 1x TX 40x35; 1x TX 45x35; 1x TX 50x35; 1x TX 55x35	
		<b>870/2</b> 1x $\frac{3}{8}$ "x $\frac{5}{16}$ " <sup>1)</sup> ; 1x $\frac{1}{2}$ "x $\frac{5}{16}$ " <sup>1)</sup>	

<sup>1)</sup>Med kula, för handmanövrerade hylsmejselsatsar



## 100 plasthammare med huvuden av Cellidor-plast

Wera plasthammare: Dubbelsidig konisk konstruktion för en säker och stadig förbindning mellan hammarskaftet och huvudet. Hammarhuvud av Cellidor-plast. Skaft av högkvalitativt askträ. För tungt arbete. Variabel användning tack vare utbytbara huvuden. För krävande arbete.

### 100 plasthammare med huvuden av Cellidor-plast



Code	EAN	#	mm	mm	mm		
0500005001	001139	1	23,0	76,0	250,0		2
05000010001	001146	2	28,0	87,0	265,0		2
05000015001	001153	3	33,0	96,0	280,0		2
05000020001	001160	4	36,0	102,0	290,0		2
05000025001	001177	5	41,0	108,0	320,0		2
05000030001	001184	6	51,0	117,0	340,0		2
05000035001	001191	7	61,0	131,0	380,0		2

<sup>\*)</sup> Artikeln kommer att tas bort från sortimentet den 28 februari 2025.

## 101 plasthammare med huvuden av nylon

Hammarhuvud av mycket hårt nylonmaterial. För plåtbearbetning och uppriktning samt tält-, hall- och mässbyggnad.

### 101 plasthammare med huvuden av nylon



Code	EAN	#	mm	mm	mm		
05000305001	001351	1	23,0	76,0	250,0		2
05000310001	001368	2	28,0	87,0	265,0		2
05000315001	001375	3	33,0	96,0	280,0		2
05000320001	001382	4	36,0	102,0	290,0		2
05000325001	001399	5	41,0	108,0	320,0		2
05000330001	001405	6	51,0	117,0	340,0		2
05000335001	001412	7	61,0	131,0	380,0		2

<sup>\*)</sup> Artikeln kommer att tas bort från sortimentet den 28 februari 2025.

## 102 plasthammare med huvuden av uretan

Hammarhuvud av medelhård uretan. För karosseriarbete, maskinbyggnad och fordonsteknik.

### 102 plasthammare med huvuden av uretan



Code	EAN	#	mm	mm	mm		
05000505001	001498	1	23,0	76,0	250,0		2
05000510001	001504	2	28,0	87,0	265,0		2
05000515001	001511	3	33,0	96,0	280,0		2
05000520001	001528	4	36,0	102,0	290,0		2
05000525001	001535	5	41,0	108,0	320,0		2
05000530001	001542	6	51,0	117,0	340,0		2
05000535001	001559	7	61,0	131,0	380,0		2

<sup>\*)</sup> Artikeln kommer att tas bort från sortimentet den 28 februari 2025.

## 100 S Askskaft för hammare 100; 101; 102

Skaft för hammare 100, 101, 102 av bästa askträ.

### 100 S Askskaft för hammare 100; 101; 102



Code	EAN	#	mm				
05000205001	001283	1	250,0				1
05000210001	001290	2	265,0				1
05000215001	001306	3	280,0				1
05000220001	001313	4	290,0				1
05000225001	001320	5	320,0				1
05000230001	001337	6	340,0				1
05000235001	001344	7	380,0				1

<sup>\*)</sup> Artikeln kommer att tas bort från sortimentet den 28 februari 2025.

**100 L Lösa huvuden av Cellidor-plast, för hammare 100**  
 Utbytbara hammarhuvuden av Cellidor-plast för reparations-/  
 underhållsarbete med höga krav.

**100 L Lösa huvuden av Cellidor-plast, för hammare 100**



Code	EAN	#	mm						
05000105001	001214	1	23,0						10
05000110001	001221	2	28,0						10
05000115001	001238	3	33,0						10
05000120001	001245	4	36,0						10
05000125001	001252	5	41,0						10
05000130001	001269	6	51,0						10
05000135001	001276	7	61,0						10

<sup>\*)</sup> Artikeln kommer att tas bort från sortimentet den 28 februari 2025.

**101 L Lösa huvuden av nylon, för hammare 101**  
 Utbytbara hammarhuvuden av mycket hårt nylonmaterial för plåtbe-  
 arbetning och uppriktning samt tält-, hall- och mässbyggnad.

**101 L Lösa huvuden av nylon, för hammare 101**



Code	EAN	#	mm						
05000405001	001429	1	23,0						10
05000410001	001436	2	28,0						10
05000415001	001443	3	33,0						10
05000420001	001450	4	36,0						10
05000425001	001467	5	41,0						10
05000430001	001474	6	51,0						10
05000435001	001481	7	61,0						10

<sup>\*)</sup> Artikeln kommer att tas bort från sortimentet den 28 februari 2025.

**102 L Lösa huvuden av uretan, för hammare 102**  
 Utbytbara plasthammarhuvuden av medelhård uretan för karosseri-  
 arbete, maskinbyggnad och fordonsteknik.

**102 L Lösa huvuden av uretan, för hammare 102**



Code	EAN	#	mm						
05000605001	001566	1	23,0						10
05000610001	001573	2	28,0						10
05000615001	001580	3	33,0						10
05000620001	001597	4	36,0						10
05000625001	001603	5	41,0						10
05000630001	001610	6	51,0						10
05000635001	001627	7	61,0						10

<sup>\*)</sup> Artikeln kommer att tas bort från sortimentet den 28 februari 2025.



# Testmoment för verktyg



## Spårskruvmejsel och bits

med fattning enligt: DIN ISO 2380.

Testmoment bestämda med testskiva i enlighet med DIN ISO 2380 på momenttestbänk.



## L-nyckel för insexskruvar

med fattning enligt: DIN ISO 2936.

Testmoment bestämda med testskiva i enlighet med DIN ISO 2936 på momenttestbänk.



## Krysspårsskruvmejsel och Pozidriv

(Phillips-Recess och Pozidriv) med fattning enligt: DIN 5260, ISO 8764 och SMS-SS 1687.

Testmoment bestämda med testskiva i enlighet med DIN 5261, ISO 8764 på momenttestutrustning.



## Testmoment för verktyg med TORQ-SET® fattning.

Testmoment bestämda med hjälp av testskivor från TORQ-SET® licensgivaren (Phillips Screw Company).

a x b mm	Moment i Nm (min)	
	Handverktyg	Maskinverktyg
0,3 x 2,0	0,18	0,20
0,4 x 2,0	0,30	0,35
0,4 x 2,5	0,40	0,45
0,5 x 3,0	0,70	0,80
0,5 x 3,5	0,90	0,98
0,6 x 3,5	1,30	1,40
0,6 x 4,0	1,40	1,61
0,6 x 4,5	-	1,80
0,8 x 4,0	2,60	2,90
0,8 x 4,5	2,88	-
0,8 x 5,0	3,20	3,58
0,8 x 5,5	3,50	3,90
1,0 x 5,5	5,50	6,20
1,0 x 6,5	6,50	7,28
1,0 x 7,0	7,0	7,80
1,2 x 6,5	9,40	10,50
1,2 x 7,0	10,0	11,28
1,2 x 8,0	11,5	12,90
1,4 x 9,0	17,6	19,70
1,5 x 13	29	32
1,6 x 8,0	20,5	22,9
1,6 x 9,0	23	25
1,6 x 10	25,6	28,7
2,0 x 12	48,0	53
2,0 x 13	52	58
2,5 x 14	87	98
2,5 x 16	100	112
3,0 x 18	162	181

sw (mm)	Moment i Nm (min)
0,7	0,08
0,9	0,18
1,3	0,53
1,5	0,82
2,0	1,9
2,5	3,8
3	6,6
3,5	11
4	16
4,5	24
5	30
6	52
7	78
8	120
9	180
10	220
11	295
12	370
13	480
14	590
17	1000
19	1000
22	1000
24	1000
27	1000

	Moment i Nm (min)	
	Handverktyg	Maskinverktyg
0	1,0	1,0
1	3,5	3,9
2	8,2	10,3
3	19,5	32,0
4	38,0	88,7

	Moment i Nm (min)	
	Bits	Skruvmejsel
2	1,1	1,1
3	1,7	1,7
4	2,8	2,8
5	4,0	4,0
6	5,1	5,1
8	8,5	8,5
10	11,3	11,3
1/4"	28	17
5/16"	56	28
3/8"	102	62
7/16"	147	-
1/2"	249	-
9/16"	271	-
5/8"	339	-



## Testmoment för verktyg med TORX® och TORX PLUS® fattning.

Testmoment bestämda med testskivor från TORX® och TORX PLUS® licensgivaren (Acument Global Technologies Inc.).

	Moment i Nm (min)					
	TORX®			TORX PLUS®		
	Bits	Bits med hål	Skruvmejsel	Bits	Bits med hål	Skruvmejsel
1	0,10	-	0,08	0,11	-	-
2	0,14	-	0,12	0,16	-	-
3	0,25	-	0,21	0,28	-	-
4	0,37	-	0,31	0,44	-	-
5	0,51	-	0,43	0,61	-	-
6	0,91	-	0,75	1,11	-	0,92
7	1,7	1,4	1,4	2,10	-	1,68
8	2,6	2,2	2,2	3,21	2,5	2,79
9	3,4	2,9	2,8	4,19	3,3	3,49
10	4,5	3,8	3,7	5,42	4,3	4,47
15	7,7	6,5	6,4	9,62	7,3	8,06
20	12,7	10,8	10,5	16,15	11,9	13,41
25	19,0	16,1	15,9	23,50	17,4	19,58
27	26,9	22,9	22,5	34,62	25,1	28,95
30	37,4	31,8	31,1	47,18	33,5	39,34
40	65,1	55,3	54,1	82,08	59,4	68,40
45	104	88	86	137,38	97,3	114,44
50	159	135	132	194,54	152,4	162,14
55	257	218	218	352,10	291,5	299,25
60	445	379	379	566,11	483,0	481,24
70	701	596	600	910,40	713,3	773,91

### Viktig anmärkning:

Efter momenttestet (belastning med det angivna minimivärdet) får skruvmejslarna inte uppvisa någon bestående deformation eller någon annan skada på fattningen, som kan begränsa användbarheten.

# Profil-måttabeller

Verktysfattningar med extern TORX® profil för inner TORX® skruvar

	A Ref. (mm)
TX 1	0,84
TX 2	0,94
TX 3	1,12
TX 4	1,30
TX 5	1,37
TX 6	1,65
TX 7	1,97
TX 8	2,30
TX 9	2,48
TX 10	2,72
TX 15	3,26
TX 20	3,84
TX 25	4,40
TX 27	4,96
TX 30	5,49
TX 40	6,60
TX 45	7,77
TX 50	8,79
TX 55	11,17
TX 60	13,20
TX 70	15,49

Verktysfattningar med extern TORX PLUS® profil för inner TORX PLUS® skruvar

	A Ref. (mm)
1 IP	0,84
2 IP	0,95
3 IP	1,13
4 IP	1,29
5 IP	1,41
6 IP	1,69
7 IP	1,97
8 IP	2,29
9 IP	2,48
10 IP	2,72
15 IP	3,25
20 IP	3,84
25 IP	4,39
27 IP	4,95
30 IP	5,49
40 IP	6,60
45 IP	7,77
50 IP	8,79
55 IP	11,16
60 IP	13,20
70 IP	15,48

Verktysfattningar med TORQ-SET® profil för inner TORQ-SET® skruvar

	A Ref. (mm)
0	0,43
1	0,43
2	0,43
3	0,48
4	0,56
5	0,63
6	0,71
8	0,84
10	0,96
1/4"	1,27
5/16"	1,60
3/8"	1,90
7/16"	2,23
1/2"	2,54

Verktysfattningar med TRI-WING® profil för inner TRI-WING® skruvar

	A Ref. (mm)
0	0,45
1	0,57
2	0,75
3	0,95
4	1,08
5	1,23
6	1,54
7	1,87
8	2,17
9	2,48
10	2,78

Verktysfattningar med extern flertandsprofil XZN för XZN-skrivar med inner-flertandsprofil

	A Ref. (mm)
M 4	3,83
M 5	4,80
M 6	6,00
M 8	7,20
M 10	9,60
M 12	11,41
M 14	13,22
M 16	15,63
M 18	16,85
M 20	19,25

Verktysfattningar med fyrkantprofil för innerfyrkant-skrivar

	A Ref. (mm)	A Ref. (mm)
00	1,27	1,4
0	1,78	2
1	2,31	2,5
2	2,85	3,1
3	3,37	3,7
4	4,84	5,1

Fattningar med Spanner-profil för inner-Spanner-skrivar

	A Ref. (mm)
4	1,52
6	2,41
8	2,79
10	3,30

# Omvandling av momentvärden

Omräkningsfaktorer	SI-enheter			Metrisk enheter		USA/GB-enheter		
	Enheter	cNm	dNm	Nm	cmkg	mkg	ft.lb	in.lb
1 cNm =	1	0,1	0,01	0,1020	0,0010	0,0074	0,0885	1,4161
1 dNm =	10	1	0,1	1,0197	0,0102	0,0738	0,8851	14,1612
1 Nm =	100	10	1	10,1972	0,1020	0,7376	8,8508	141,6123
1 cmkg =	9,8067	0,9807	0,0981	1	0,0100	0,0723	0,8680	13,8874
1 mkg =	980,6650	98,0665	9,8067	100	1	7,2330	86,7964	1388,7422
1 ft.lb =	135,5818	13,5581	1,3558	13,8255	0,1383	1	12	192
1 in.lb =	11,2985	1,1298	0,1130	1,1521	0,0115	0,0833	1	16
1 in.oz =	0,7062	0,0706	0,0071	0,0720	0,0007	0,0052	0,0625	1

**Exempel 1**  
 1 Nm = 0,102 mkg  
 17,4 Nm = 17,4 x 0,102 mkg  
 17,4 Nm = 1,775 mkg

**Exempel 2**  
 1 mkg = 9,8067 Nm  
 12,5 mkg = 12,5 x 9,8067 Nm  
 12,5 mkg = 122,58 Nm

**Omvandling från Nm till mkg** 1 Nm = 0,10197 mkg

Nm	0	1	2	3	4	5	6	7	8	9
0	0,00	0,10	0,20	0,31	0,41	0,51	0,61	0,71	0,82	0,92
10	1,02	1,12	1,22	1,33	1,43	1,53	1,63	1,73	1,84	1,94
20	2,04	2,14	2,24	2,35	2,45	2,55	2,65	2,75	2,86	2,96
30	3,06	3,16	3,26	3,37	3,47	3,57	3,67	3,77	3,87	3,98
40	4,08	4,18	4,28	4,38	4,49	4,59	4,69	4,79	4,89	5,00
50	5,10	5,20	5,30	5,40	5,51	5,61	5,71	5,81	5,91	6,02
60	6,12	6,22	6,32	6,42	6,53	6,63	6,73	6,83	6,93	7,04
70	7,14	7,24	7,34	7,44	7,55	7,65	7,75	7,85	7,95	8,06
80	8,16	8,26	8,36	8,46	8,57	8,67	8,77	8,87	8,97	9,08
90	9,18	9,28	9,38	9,48	9,59	9,69	9,79	9,89	9,99	10,10
100	10,20	10,30	10,40	10,50	10,60	10,71	10,81	10,91	11,01	11,11

**Omvandling från mkg till Nm** 1 mkg = 9,80665 Nm

mkg	0	1	2	3	4	5	6	7	8	9
0	0,00	9,81	19,61	29,42	39,23	49,03	58,84	68,65	78,45	88,26
10	98,07	107,87	117,68	127,49	137,29	147,10	156,91	166,71	176,52	186,33
20	196,13	205,94	215,75	225,55	235,36	245,17	254,97	264,78	274,59	284,39
30	294,20	304,01	313,81	323,62	333,43	343,23	353,04	362,85	372,65	382,46
40	392,27	402,07	411,88	421,69	431,49	441,30	451,11	460,91	470,72	480,53
50	490,33	500,14	509,95	519,75	529,56	539,37	549,17	558,98	568,79	578,59
60	588,40	598,21	608,01	617,82	627,63	637,43	647,24	657,05	666,85	676,66
70	686,47	696,27	706,08	715,89	725,69	735,50	745,31	755,11	764,92	774,73
80	784,53	794,34	804,15	813,95	823,76	833,57	843,37	853,18	862,99	872,79
90	882,60	892,41	902,21	912,02	921,83	931,63	941,44	951,25	961,05	970,86
100	980,67	990,47	1000,28	1010,08	1019,89	1029,70	1039,50	1049,31	1059,12	1068,92

**Omvandling från Nm till ft.lb** 1 Nm = 0,73756 ft.lb

Nm	0	1	2	3	4	5	6	7	8	9
0	0,00	0,74	1,48	2,21	2,95	3,69	4,43	5,16	5,90	6,64
10	7,38	8,11	8,85	9,59	10,33	11,06	11,80	12,54	13,28	14,01
20	14,75	15,49	16,23	16,96	17,70	18,44	19,18	19,91	20,65	21,39
30	22,13	22,86	23,60	24,34	25,08	25,81	26,55	27,29	28,03	28,76
40	29,50	30,24	30,98	31,72	32,45	33,19	33,93	34,67	35,40	36,14
50	36,88	37,62	38,35	39,09	39,83	40,57	41,30	42,04	42,78	43,52
60	44,25	44,99	45,73	46,47	47,20	47,94	48,68	49,42	50,15	50,89
70	51,63	52,37	53,10	53,84	54,58	55,32	56,05	56,79	57,53	58,27
80	59,00	59,74	60,48	61,22	61,96	62,69	63,43	64,17	64,91	65,64
90	66,38	67,12	67,86	68,59	69,33	70,07	70,81	71,54	72,28	73,02
100	73,76	74,49	75,23	75,97	76,71	77,44	78,18	78,92	79,66	80,39

**Omvandling från ft.lb till Nm** 1 ft.lb = 1,35581 Nm

ft.lb	0	1	2	3	4	5	6	7	8	9
0	0,00	1,36	2,71	4,07	5,42	6,78	8,13	9,49	10,85	12,20
10	13,56	14,91	16,27	17,63	18,98	20,34	21,69	23,05	24,40	25,76
20	27,12	28,47	29,83	31,18	32,54	33,90	35,25	36,61	37,96	39,32
30	40,67	42,03	43,39	44,74	46,10	47,45	48,81	50,16	51,52	52,88
40	54,23	55,59	56,94	58,30	59,66	61,01	62,37	63,72	65,08	66,43
50	67,79	69,15	70,50	71,86	73,21	74,57	75,93	77,28	78,64	79,99
60	81,35	82,70	84,06	85,42	86,77	88,13	89,48	90,84	92,20	93,55
70	94,91	96,26	97,62	98,97	100,33	101,69	103,04	104,40	105,75	107,11
80	108,46	109,82	111,18	112,53	113,89	115,24	116,60	117,96	119,31	120,67
90	122,02	123,38	124,73	126,09	127,45	128,80	130,16	131,51	132,87	134,23
100	135,58	136,94	138,29	139,65	141,00	142,36	143,72	145,07	146,43	147,78

**Omvandling från Nm till in.lb** 1 Nm = 8,85077 in.lb

Nm	0	1	2	3	4	5	6	7	8	9
0	0,00	8,85	17,70	26,55	35,40	44,25	53,10	61,96	70,81	79,66
10	88,51	97,36	106,21	115,06	123,91	132,76	141,61	150,46	159,31	168,16
20	177,02	185,87	194,72	203,57	212,42	221,27	230,12	238,97	247,82	256,67
30	265,52	274,37	283,22	292,08	300,93	309,78	318,63	327,48	336,33	345,18
40	354,03	362,88	371,73	380,58	389,43	398,28	407,14	415,99	424,84	433,69
50	442,54	451,39	460,24	469,09	477,94	486,79	495,64	504,49	513,34	522,20
60	531,05	539,90	548,75	557,60	566,45	575,30	584,15	593,00	601,85	610,70
70	619,55	628,40	637,26	646,11	654,96	663,81	672,66	681,51	690,36	699,21
80	708,06	716,91	725,76	734,61	743,46	752,32	761,17	770,02	778,87	787,72
90	796,57	805,42	814,27	823,12	831,97	840,82	849,67	858,52	867,38	876,23
100	885,08	893,93	902,78	911,63	920,48	929,33	938,18	947,03	955,88	964,73

**Omvandling från in.lb till Nm** 1 in.lb = 0,11298 Nm

in.lb	0	1	2	3	4	5	6	7	8	9
0	0,00	0,11	0,23	0,34	0,45	0,56	0,68	0,79	0,90	1,02
10	1,13	1,24	1,36	1,47	1,58	1,69	1,81	1,92	2,03	2,15
20	2,26	2,37	2,49	2,60	2,71	2,82	2,94	3,05	3,16	3,28
30	3,39	3,50	3,62	3,73	3,84	3,95	4,07	4,18	4,29	4,41
40	4,52	4,63	4,75	4,86	4,97	5,08	5,20	5,31	5,42	5,54
50	5,65	5,76	5,87	5,99	6,10	6,21	6,33	6,44	6,55	6,67
60	6,78	6,89	7,00	7,12	7,23	7,34	7,46	7,57	7,68	7,80
70	7,91	8,02	8,13	8,25	8,36	8,47	8,59	8,70	8,81	8,93
80	9,04	9,15	9,26	9,38	9,49	9,60	9,72	9,83	9,94	10,06
90	10,17	10,28	10,39	10,51	10,62	10,73	10,85	10,96	11,07	11,19
100	11,30	11,41	11,52	11,64	11,75	11,86	11,98	12,09	12,20	12,31



# Omvandling tum/mm

tum		0	1	2	3	4	5	6	7	8	9
			25.400	50.800	76.200	101.600	127.000	152.400	177.800	203.200	228.600
$\frac{1}{64}$	0.015625	0.397	25.797	51.197	76.597	101.997	127.397	152.797	178.197	203.597	228.997
$\frac{1}{32}$	0.03125	0.794	26.194	51.594	76.994	102.394	127.794	153.194	178.594	203.994	229.394
$\frac{3}{64}$	0.046875	1.191	26.591	51.991	77.391	102.791	128.191	153.591	178.991	204.391	229.791
$\frac{1}{16}$	0.0625	1.588	26.988	52.388	77.788	103.188	128.588	153.988	179.388	204.788	230.188
$\frac{5}{64}$	0.078125	1.984	27.384	52.784	78.184	103.584	128.984	154.384	179.784	205.184	230.584
$\frac{3}{32}$	0.09375	2.381	27.781	53.181	78.581	103.981	129.381	154.781	180.181	205.581	230.981
$\frac{7}{64}$	0.109375	2.778	28.178	53.578	78.978	104.378	129.778	155.178	180.578	205.978	231.378
$\frac{1}{8}$	0.125	3.175	28.575	53.975	79.375	104.775	130.175	155.575	180.975	206.375	231.775
$\frac{9}{64}$	0.140625	3.572	28.972	54.372	79.772	105.172	130.572	155.972	181.372	206.772	232.172
$\frac{5}{32}$	0.15625	3.969	29.369	54.769	80.169	105.569	130.969	156.369	181.769	207.169	232.569
$\frac{11}{64}$	0.171875	4.366	29.766	55.166	80.566	105.966	131.366	156.766	182.166	207.566	232.966
$\frac{3}{16}$	0.1875	4.762	30.162	55.562	80.962	106.362	131.762	157.162	182.562	207.962	233.362
$\frac{13}{64}$	0.203125	5.159	30.559	55.959	81.359	106.759	132.159	157.559	182.959	208.359	233.759
$\frac{7}{32}$	0.21875	5.556	30.956	56.356	81.756	107.156	132.556	157.956	183.356	208.756	234.156
$\frac{15}{64}$	0.234375	5.953	31.353	56.753	82.153	107.553	132.953	158.353	183.753	209.153	234.553
$\frac{1}{4}$	0.25	6.350	31.750	57.150	82.550	107.950	133.350	158.750	184.150	209.550	234.950
$\frac{17}{64}$	0.265625	6.747	32.147	57.547	82.947	108.347	133.747	159.147	184.547	209.947	235.347
$\frac{9}{32}$	0.28125	7.144	32.544	57.944	83.344	108.744	134.144	159.544	184.944	210.344	235.744
$\frac{19}{64}$	0.296875	7.541	32.941	58.341	83.741	109.141	134.541	159.941	185.341	210.741	236.141
$\frac{5}{16}$	0.3125	7.938	33.338	58.738	84.138	109.538	134.938	160.338	185.738	211.138	236.538
$\frac{21}{64}$	0.328125	8.334	33.734	59.134	84.534	109.934	135.334	160.734	186.134	211.534	236.934
$\frac{11}{32}$	0.34375	8.731	34.131	59.531	84.931	110.331	135.731	161.131	186.531	211.931	237.331
$\frac{23}{64}$	0.359375	9.128	34.528	59.928	85.328	110.728	136.128	161.528	186.928	212.328	237.728
$\frac{3}{8}$	0.375	9.525	34.925	60.325	85.725	111.125	136.525	161.925	187.325	212.725	238.125
$\frac{25}{64}$	0.390625	9.922	35.322	60.722	86.122	111.522	136.922	162.322	187.722	213.122	238.522
$\frac{13}{32}$	0.40625	10.319	35.719	61.119	86.519	111.919	137.319	162.719	188.119	213.519	238.919
$\frac{27}{64}$	0.421875	10.716	36.116	61.516	86.916	112.316	137.716	163.116	188.516	213.916	239.316
$\frac{7}{16}$	0.4375	11.112	36.512	61.912	87.312	112.712	138.112	163.512	188.912	214.312	239.712
$\frac{29}{64}$	0.453125	11.509	36.909	62.309	87.709	113.109	138.509	163.909	189.309	214.709	240.109
$\frac{15}{32}$	0.46875	11.906	37.306	62.706	88.106	113.506	138.906	164.306	189.706	215.106	240.506
$\frac{31}{64}$	0.484375	12.303	37.703	63.103	88.503	113.903	139.303	164.703	190.103	215.503	240.903
$\frac{1}{2}$	0.5	12.700	38.100	63.500	88.900	114.300	139.700	165.100	190.500	215.900	241.300
$\frac{33}{64}$	0.515625	13.097	38.497	63.897	89.297	114.697	140.097	165.497	190.897	216.297	241.697
$\frac{17}{32}$	0.53125	13.494	38.894	64.294	89.694	115.094	140.494	165.894	191.294	216.694	242.094
$\frac{35}{64}$	0.546875	13.891	39.291	64.691	90.091	115.491	140.891	166.291	191.691	217.091	242.491
$\frac{9}{16}$	0.5625	14.288	39.688	65.088	90.488	115.888	141.288	166.688	192.088	217.488	242.888
$\frac{37}{64}$	0.578125	14.684	40.084	65.484	90.884	116.284	141.684	167.084	192.484	217.884	243.284
$\frac{19}{32}$	0.59375	15.081	40.481	65.881	91.281	116.681	142.081	167.481	192.881	218.281	243.681
$\frac{39}{64}$	0.609375	15.478	40.878	66.278	91.678	117.078	142.478	167.878	193.278	218.678	244.078
$\frac{5}{8}$	0.625	15.875	41.275	66.675	92.075	117.475	142.875	168.275	193.675	219.075	244.475
$\frac{41}{64}$	0.640625	16.272	41.672	67.072	92.472	117.872	143.272	168.672	194.072	219.472	244.872
$\frac{21}{32}$	0.65625	16.669	42.069	67.469	92.869	118.269	143.669	169.069	194.469	219.869	245.269
$\frac{43}{64}$	0.671875	17.066	42.466	67.866	93.266	118.666	144.066	169.466	194.866	220.266	245.666
$\frac{11}{16}$	0.6875	17.462	42.862	68.262	93.662	119.062	144.462	169.862	195.262	220.662	246.062
$\frac{45}{64}$	0.703125	17.859	43.259	68.659	94.059	119.459	144.859	170.259	195.659	221.059	246.459
$\frac{23}{32}$	0.71875	18.256	43.656	69.056	94.456	119.856	145.256	170.656	196.056	221.456	246.856
$\frac{47}{64}$	0.734375	18.653	44.053	69.453	94.853	120.253	145.653	171.053	196.453	221.853	247.253
$\frac{3}{4}$	0.75	19.050	44.450	69.850	95.250	120.650	146.050	171.450	196.850	222.250	247.650
$\frac{49}{64}$	0.765625	19.447	44.847	70.247	95.647	121.047	146.447	171.847	197.247	222.647	248.047
$\frac{25}{32}$	0.78125	19.844	45.244	70.644	96.044	121.444	146.844	172.244	197.644	223.044	248.444
$\frac{51}{64}$	0.796875	20.241	45.641	71.041	96.441	121.841	147.241	172.641	198.041	223.441	248.841
$\frac{13}{16}$	0.8125	20.638	46.038	71.438	96.838	122.238	147.638	173.038	198.438	223.838	249.238
$\frac{53}{64}$	0.828125	21.034	46.434	71.834	97.234	122.634	148.034	173.434	198.834	224.234	249.634
$\frac{27}{32}$	0.84375	21.431	46.831	72.231	97.631	123.031	148.431	173.831	199.231	224.631	250.031
$\frac{55}{64}$	0.859375	21.828	47.228	72.628	98.028	123.428	148.828	174.228	199.628	225.028	250.428
$\frac{7}{8}$	0.875	22.225	47.625	73.025	98.425	123.825	149.225	174.625	200.025	225.425	250.825
$\frac{57}{64}$	0.890625	22.622	48.022	73.422	98.822	124.222	149.622	175.022	200.422	225.822	251.222
$\frac{29}{32}$	0.90625	23.019	48.419	73.819	99.219	124.619	150.019	175.419	200.819	226.219	251.619
$\frac{59}{64}$	0.921875	23.416	48.816	74.216	99.616	125.016	150.416	175.816	201.216	226.616	252.016
$\frac{15}{16}$	0.9375	23.812	49.212	74.612	100.012	125.412	150.812	176.212	201.612	227.012	252.412
$\frac{61}{64}$	0.953125	24.209	49.609	75.009	100.409	125.809	151.209	176.609	202.009	227.409	252.809
$\frac{31}{32}$	0.96875	24.606	50.006	75.406	100.806	126.206	151.606	177.006	202.406	227.806	253.206
$\frac{63}{64}$	0.984375	25.003	50.403	75.803	101.203	126.603	152.003	177.403	202.803	228.203	253.603

Enheter i mm

# Index efter kodnummer

Kodnr	Sida	Kodnr	Sida	Kodnr	Sida	Kodnr	Sida
05 000005 001	420	05 002943 001	255	05 003091 001	130	05 003402 001	79
05 000010 001	420	05 002946 001	255	05 003092 001	130	05 003403 001	79
05 000015 001	420	05 002948 001	255	05 003093 001	130	05 003404 001	79
05 000020 001	420	05 002950 001	255	05 003094 001	130	05 003405 001	79
05 000025 001	420	05 002960 001	255	05 003180 001	131	05 003406 001	80
05 000030 001	420	05 002966 001	255	05 003181 001	132	05 003407 001	80
05 000035 001	420	05 002968 001	255	05 003185 001	129	05 003408 001	80
05 000105 001	421	05 002970 001	255	05 003210 001	254	05 003410 001	80
05 000110 001	421	05 002973 001	255	05 003320 001	109	05 003411 001	80
05 000115 001	421	05 002976 001	255	05 003321 001	109	05 003412 001	80
05 000120 001	421	05 002980 001	255	05 003322 001	109	05 003413 001	80
05 000125 001	421	05 002990 001	253	05 003330 001	108	05 003414 001	80
05 000130 001	421	05 003010 001	102	05 003331 001	108	05 003415 001	83
05 000135 001	421	05 003030 001	130	05 003332 001	108	05 003416 001	83
05 000205 001	420	05 003031 001	130	05 003333 001	108	05 003417 001	83
05 000210 001	420	05 003032 001	130	05 003334 001	108	05 003418 001	83
05 000215 001	420	05 003033 001	130	05 003335 001	108	05 003420 001	83
05 000220 001	420	05 003034 001	130	05 003336 001	108	05 003421 001	83
05 000225 001	420	05 003035 001	130	05 003337 001	108	05 003422 001	83
05 000230 001	420	05 003036 001	130	05 003338 001	108	05 003423 001	83
05 000235 001	420	05 003037 001	130	05 003339 001	108	05 003424 001	83
05 000305 001	420	05 003038 001	130	05 003340 001	108	05 003429 001	82
05 000310 001	420	05 003039 001	130	05 003341 001	108	05 003430 001	82
05 000315 001	420	05 003040 001	130	05 003342 001	108	05 003431 001	82
05 000320 001	420	05 003041 001	130	05 003345 001	109	05 003432 001	82
05 000325 001	420	05 003042 001	130	05 003350 001	109	05 003433 001	82
05 000330 001	420	05 003043 001	130	05 003351 001	109	05 003434 001	82
05 000335 001	420	05 003044 001	130	05 003352 001	109	05 003435 001	82
05 000405 001	421	05 003050 001	130	05 003353 001	109	05 003436 001	82
05 000410 001	421	05 003051 001	130	05 003354 001	109	05 003437 001	83
05 000415 001	421	05 003052 001	130	05 003355 001	109	05 003438 001	83
05 000420 001	421	05 003054 001	130	05 003360 001	106	05 003439 001	83
05 000425 001	421	05 003056 001	130	05 003361 001	106	05 003440 001	81
05 000430 001	421	05 003059 001	128	05 003362 001	106	05 003441 001	81
05 000435 001	421	05 003060 001	128	05 003363 001	106	05 003442 001	81
05 000505 001	420	05 003061 001	128	05 003364 001	106	05 003443 001	81
05 000510 001	420	05 003062 001	128	05 003365 001	106	05 003445 001	81
05 000515 001	420	05 003063 001	128	05 003366 001	106	05 003446 001	81
05 000520 001	420	05 003064 001	128	05 003367 001	106	05 003447 001	82
05 000525 001	420	05 003065 001	128	05 003368 001	106	05 003448 001	82
05 000530 001	420	05 003066 001	128	05 003369 001	106	05 003450 001	81
05 000535 001	420	05 003067 001	128	05 003370 001	106	05 003451 001	81
05 000605 001	421	05 003068 001	128	05 003371 001	106	05 003452 001	81
05 000610 001	421	05 003069 001	128	05 003372 001	106	05 003455 001	81
05 000615 001	421	05 003070 001	128	05 003375 001	107	05 003456 001	81
05 000620 001	421	05 003071 001	128	05 003380 001	108	05 003460 001	84
05 000625 001	421	05 003072 001	128	05 003381 001	108	05 003461 001	84
05 000630 001	421	05 003073 001	128	05 003382 001	108	05 003462 001	84
05 000635 001	421	05 003074 001	128	05 003383 001	108	05 003463 001	84
05 002900 001	254	05 003075 001	128	05 003384 001	108	05 003471 001	73
05 002901 001	251	05 003080 001	130	05 003385 001	108	05 003472 001	77
05 002910 001	255	05 003081 001	130	05 003386 001	108	05 003474 001	77
05 002913 001	255	05 003082 001	130	05 003387 001	108	05 003475 001	77
05 002920 001	255	05 003083 001	130	05 003388 001	108	05 003484 001	76
05 002923 001	255	05 003084 001	130	05 003389 001	108	05 003499 001	102
05 002926 001	255	05 003085 001	130	05 003390 001	106	05 003500 001	98
05 002930 001	255	05 003086 001	130	05 003391 001	106	05 003501 001	102
05 002933 001	255	05 003087 001	130	05 003392 001	106	05 003502 001	102
05 002936 001	255	05 003088 001	130	05 003393 001	106	05 003503 001	102
05 002938 001	255	05 003089 001	130	05 003400 001	79	05 003504 001	102
05 002940 001	255	05 003090 001	130	05 003401 001	79	05 003505 001	102

Kodnr	Sida	Kodnr	Sida	Kodnr	Sida	Kodnr	Sida
05 003506 001	102	05 003582 001	134	05 003670 001	173	05 003827 001	152
05 003507 001	102	05 003583 001	134	05 003675 001	173	05 003828 001	152
05 003508 001	102	05 003584 001	134	05 003684 001	173	05 003829 001	152
05 003509 001	102	05 003585 001	134	05 003685 001	173	05 003830 001	150
05 003510 001	102	05 003590 001	134	05 003690 001	173	05 003831 001	150
05 003511 001	102	05 003591 001	133	05 003692 001	160	05 003832 001	150
05 003512 001	102	05 003592 001	133	05 003695 001	161	05 003833 001	150
05 003513 001	102	05 003594 001	114	05 003696 001	161	05 003834 001	150
05 003514 001	102	05 003596 001	114	05 003697 001	161	05 003835 001	150
05 003515 001	102	05 003600 001	138	05 003717 001	102	05 003836 001	150
05 003516 001	102	05 003601 001	145	05 003718 001	102	05 003837 001	150
05 003517 001	102	05 003602 001	145	05 003719 001	102	05 003838 001	150
05 003518 001	102	05 003603 001	145	05 003720 001	102	05 003840 001	152
05 003519 001	102	05 003604 001	145	05 003721 001	102	05 003841 001	152
05 003520 001	102	05 003605 001	145	05 003722 001	102	05 003842 001	152
05 003521 001	102	05 003606 001	145	05 003723 001	102	05 003843 001	152
05 003522 001	102	05 003607 001	145	05 003724 001	102	05 003844 001	152
05 003523 001	102	05 003608 001	145	05 003725 001	102	05 003845 001	152
05 003524 001	110	05 003609 001	145	05 003726 001	102	05 003850 001	150
05 003525 001	110	05 003610 001	145	05 003727 001	102	05 003851 001	150
05 003526 001	110	05 003611 001	145	05 003728 001	102	05 003852 001	150
05 003527 001	111	05 003612 001	145	05 003729 001	102	05 003853 001	150
05 003528 001	110	05 003613 001	145	05 003730 001	145	05 003854 001	150
05 003529 001	111	05 003614 001	145	05 003731 001	145	05 003855 001	150
05 003530 001	110	05 003615 001	145	05 003732 001	145	05 003856 001	150
05 003531 001	109	05 003616 001	145	05 003733 001	145	05 003857 001	150
05 003533 001	96	05 003617 001	145	05 003734 001	145	05 003858 001	150
05 003535 001	97	05 003618 001	145	05 003735 001	145	05 003880 001	103
05 003536 001	112	05 003619 001	145	05 003736 001	145	05 003881 001	108
05 003550 001	115	05 003620 001	145	05 003737 001	145	05 003882 001	107
05 003551 001	122	05 003621 001	145	05 003738 001	145	05 003883 001	103
05 003552 001	122	05 003622 001	145	05 003739 001	145	05 003884 001	104
05 003553 001	122	05 003623 001	145	05 003740 001	123	05 003890 001	111
05 003554 001	122	05 003624 001	145	05 003741 001	123	05 003891 001	111
05 003555 001	122	05 003625 001	145	05 003742 001	123	05 003892 001	161
05 003556 001	122	05 003626 001	145	05 003743 001	123	05 003893 001	162
05 003557 001	122	05 003627 001	145	05 003744 001	123	05 003970 001	124
05 003558 001	122	05 003628 001	145	05 003745 001	123	05 003971 001	131
05 003559 001	122	05 003629 001	145	05 003746 001	123	05 003972 001	129
05 003560 001	122	05 003630 001	145	05 003747 001	123	05 003973 001	125
05 003561 001	122	05 003631 001	145	05 003748 001	123	05 003974 001	132
05 003562 001	122	05 003632 001	145	05 003749 001	123	05 003980 001	135
05 003563 001	122	05 003633 001	145	05 003750 001	123	05 003981 001	135
05 003564 001	122	05 003634 001	145	05 003751 001	123	05 003982 001	89
05 003565 001	122	05 003635 001	145	05 003752 001	123	05 003990 001	78
05 003566 001	122	05 003636 001	155	05 003753 001	123	05 003991 001	67
05 003567 001	122	05 003637 001	155	05 003755 001	94	05 003995 001	146
05 003568 001	122	05 003638 001	154	05 003756 001	101	05 003996 001	153
05 003569 001	122	05 003639 001	155	05 003760 001	180	05 003997 001	150
05 003570 001	122	05 003640 001	155	05 003765 001	180	05 004003 001	100
05 003571 001	122	05 003641 001	155	05 003780 001	139	05 004004 001	101
05 003572 001	122	05 003642 001	154	05 003781 001	140	05 004016 001	95
05 003573 001	122	05 003643 001	154	05 003785 001	121	05 004017 001	99
05 003574 001	122	05 003645 001	137	05 003793 001	173	05 004018 001	100
05 003575 001	122	05 003647 001	138	05 003820 001	152	05 004019 001	95
05 003576 001	122	05 003660 001	172	05 003821 001	152	05 004020 001	99
05 003577 001	122	05 003665 001	173	05 003822 001	152	05 004021 001	101
05 003578 001	122	05 003666 001	173	05 003823 001	152	05 004033 001	119
05 003579 001	122	05 003667 001	173	05 003824 001	152	05 004034 001	121
05 003580 001	122	05 003668 001	173	05 003825 001	152	05 004046 001	113
05 003581 001	134	05 003669 001	173	05 003826 001	152	05 004047 001	118

# Index efter kodnummer

Kodnr	Sida	Kodnr	Sida	Kodnr	Sida	Kodnr	Sida
05 004048 001	120	05 004407 001	80	05 004563 001	148	05 004964 001	89
05 004049 001	113	05 004408 001	80	05 004565 001	149	05 004965 001	89
05 004050 001	119	05 004413 001	80	05 004570 001	142	05 004966 001	87
05 004051 001	121	05 004414 001	80	05 004571 001	142	05 004970 001	86
05 004063 001	141	05 004420 001	83	05 004572 001	142	05 004980 001	91
05 004064 001	142	05 004421 001	83	05 004573 001	142	05 004981 001	91
05 004076 001	136	05 004422 001	83	05 004574 001	142	05 005080 001	388
05 004077 001	140	05 004423 001	83	05 004575 001	142	05 005081 001	388
05 004078 001	141	05 004424 001	83	05 004576 001	142	05 005090 001	388
05 004079 001	137	05 004431 001	82	05 004577 001	142	05 005091 001	388
05 004080 001	141	05 004432 001	82	05 004578 001	142	05 005120 001	86
05 004081 001	142	05 004433 001	82	05 004580 001	143	05 005300 001	62
05 004090 001	139	05 004434 001	82	05 004590 001	147	05 005305 001	62
05 004095 001	139	05 004436 001	82	05 004591 001	147	05 005310 001	62
05 004170 001	168	05 004447 001	82	05 004592 001	147	05 005315 001	62
05 004171 001	225	05 004448 001	82	05 004595 001	148	05 005320 001	62
05 004172 001	169	05 004455 001	81	05 004780 001	61	05 005325 001	62
05 004173 001	200	05 004456 001	81	05 004781 001	61	05 005330 001	62
05 004174 001	46	05 004500 001	105	05 004782 001	61	05 005335 001	62
05 004175 001	115	05 004501 001	105	05 004783 001	61	05 005340 001	62
05 004176 001	133	05 004502 001	105	05 004784 001	61	05 005400 001	104
05 004177 001	171	05 004503 001	105	05 004830 001	144	05 005410 001	106
05 004178 001	184	05 004504 001	105	05 004831 001	144	05 005420 001	104
05 004179 001	239	05 004505 001	105	05 004832 001	144	05 005430 001	125
05 004180 001	391	05 004506 001	105	05 004833 001	144	05 005440 001	127
05 004181 001	184	05 004507 001	105	05 004834 001	144	05 005450 001	126
05 004182 001	31	05 004508 001	105	05 004835 001	144	05 005451 001	123
05 004183 001	170	05 004509 001	105	05 004836 001	144	05 005452 001	124
05 004184 001	31	05 004510 001	105	05 004837 001	144	05 005460 001	151
05 004185 001	239	05 004511 001	105	05 004838 001	144	05 005470 001	149
05 004190 001	28	05 004512 001	105	05 004839 001	144	05 005480 001	146
05 004201 001	153	05 004525 001	105	05 004840 001	144	05 005490 001	143
05 004202 001	151	05 004530 001	126	05 004841 001	144	05 005500 001	122
05 004203 001	147	05 004531 001	126	05 004900 001	88	05 005501 001	122
05 004210 001	153	05 004532 001	126	05 004901 001	88	05 005502 001	122
05 004211 001	151	05 004533 001	126	05 004902 001	88	05 005503 001	122
05 004212 001	152	05 004534 001	126	05 004903 001	88	05 005504 001	122
05 004280 001	156	05 004535 001	126	05 004920 001	88	05 005505 001	122
05 004281 001	157	05 004536 001	126	05 004921 001	88	05 005506 001	122
05 004282 001	156	05 004537 001	126	05 004922 001	88	05 005507 001	122
05 004283 001	158	05 004538 001	126	05 004923 001	88	05 005508 001	122
05 004284 001	159	05 004539 001	126	05 004924 001	88	05 005509 001	122
05 004285 001	159	05 004540 001	126	05 004925 001	88	05 005510 001	122
05 004310 001	63	05 004541 001	126	05 004930 001	87	05 005511 001	122
05 004313 001	22	05 004542 001	126	05 004940 001	88	05 005512 001	122
05 004350 001	270	05 004543 001	126	05 004941 001	88	05 005513 001	122
05 004351 001	270	05 004544 001	126	05 004942 001	88	05 005514 001	122
05 004351 001	274	05 004545 001	127	05 004950 001	88	05 005515 001	122
05 004352 001	271	05 004550 001	148	05 004951 001	88	05 005516 001	122
05 004353 001	271	05 004551 001	148	05 004952 001	88	05 005517 001	122
05 004354 001	271	05 004552 001	148	05 004953 001	88	05 005518 001	122
05 004355 001	272	05 004553 001	148	05 004954 001	88	05 005519 001	122
05 004356 001	272	05 004554 001	148	05 004955 001	88	05 005520 001	122
05 004357 001	271	05 004555 001	148	05 004956 001	88	05 005521 001	122
05 004400 001	79	05 004556 001	148	05 004957 001	88	05 005522 001	122
05 004401 001	79	05 004557 001	148	05 004958 001	88	05 005523 001	122
05 004402 001	79	05 004558 001	148	05 004959 001	88	05 005524 001	122
05 004403 001	79	05 004559 001	148	05 004960 001	88	05 005525 001	122
05 004404 001	79	05 004560 001	148	05 004961 001	88	05 005526 001	122
05 004405 001	79	05 004561 001	148	05 004962 001	88	05 005530 001	116
05 004406 001	80	05 004562 001	148	05 004963 001	88	05 005531 001	117

Kodnr	Sida	Kodnr	Sida	Kodnr	Sida	Kodnr	Sida
05 005540 001	117	05 006617 001	73	05 008861 001	20	05 018164 001	232
05 005655 001	62	05 006618 001	70	05 008862 001	20	05 018165 001	232
05 006100 001	58	05 006619 001	71	05 008863 001	20	05 018166 001	232
05 006105 001	58	05 007610 001	12	05 008864 001	20	05 018167 001	232
05 006110 001	58	05 007620 001	12	05 008870 001	27	05 018168 001	232
05 006115 001	58	05 007621 001	12	05 008871 001	27	05 018169 001	232
05 006116 001	58	05 007635 001	12	05 008872 001	27	05 018170 001	232
05 006120 001	58	05 007640 001	12	05 008873 001	237	05 018171 001	233
05 006121 001	58	05 007670 001	12	05 008874 001	237	05 018172 001	233
05 006125 001	58	05 007671 001	12	05 008875 001	237	05 018173 001	233
05 006126 001	58	05 007672 001	12	05 008876 001	27	05 018260 001	8
05 006130 001	58	05 007673 001	12	05 008877 001	237	05 018262 001	8
05 006135 001	58	05 007674 001	12	05 008878 001	237	05 018264 001	8
05 006140 001	58	05 007675 001	12	05 008880 001	250	05 018266 001	8
05 006145 001	63	05 007676 001	12	05 008881 001	55	05 018268 001	8
05 006147 001	63	05 007677 001	12	05 008882 001	55	05 018270 001	8
05 006148 001	63	05 007680 001	22	05 008883 001	236	05 018272 001	8
05 006150 001	59	05 007681 001	23	05 008884 001	236	05 018274 001	8
05 006152 001	59	05 008006 001	11	05 008885 001	236	05 018282 001	10
05 006153 001	59	05 008007 001	11	05 008886 001	236	05 018283 001	10
05 006154 001	59	05 008008 001	11	05 009305 001	14	05 018287 001	10
05 006156 001	59	05 008009 001	11	05 009310 001	14	05 018300 001	8
05 006158 001	59	05 008015 001	11	05 009312 001	14	05 018301 001	8
05 006159 001	59	05 008027 001	11	05 009313 001	14	05 018302 001	8
05 006160 001	59	05 008055 001	11	05 009315 001	14	05 020012 001	178
05 006162 001	59	05 008060 001	11	05 009317 001	14	05 020013 001	178
05 006163 001	59	05 008061 001	11	05 009319 001	14	05 020014 001	177
05 006164 001	59	05 008100 001	26	05 009320 001	14	05 020015 001	177
05 006165 001	59	05 008101 001	18	05 009325 001	14	05 020016 001	177
05 006166 001	59	05 008102 001	18	05 009340 001	13	05 020022 001	178
05 006168 001	59	05 008705 001	13	05 009341 001	13	05 020064 001	179
05 006169 001	61	05 008706 001	13	05 009342 001	13	05 020065 001	179
05 006170 001	61	05 008710 001	13	05 009343 001	13	05 020066 001	179
05 006172 001	61	05 008712 001	13	05 017005 001	9	05 020067 001	179
05 006174 001	61	05 008715 001	13	05 017010 001	9	05 020068 001	179
05 006176 001	61	05 008720 001	13	05 017015 001	9	05 020069 001	179
05 006177 001	61	05 008723 001	13	05 017020 001	9	05 020070 001	179
05 006178 001	61	05 008725 001	13	05 017040 001	9	05 020071 001	179
05 006179 001	61	05 008730 001	13	05 017041 001	9	05 020072 001	179
05 006181 001	61	05 008735 001	13	05 017050 001	9	05 020073 001	179
05 006182 001	61	05 008740 001	13	05 017052 001	9	05 020074 001	179
05 006183 001	61	05 008750 001	13	05 017054 001	9	05 020075 001	179
05 006184 001	61	05 008751 001	13	05 017056 001	9	05 020076 001	179
05 006190 001	60	05 008752 001	13	05 018100 001	232	05 020077 001	179
05 006191 001	60	05 008753 001	13	05 018110 001	231	05 020078 001	179
05 006380 001	60	05 008840 001	19	05 018111 001	231	05 020079 001	179
05 006381 001	60	05 008841 001	19	05 018140 001	233	05 020080 001	179
05 006440 001	58	05 008842 001	19	05 018141 001	233	05 020081 001	179
05 006441 001	58	05 008843 001	19	05 018142 001	233	05 020082 001	179
05 006442 001	58	05 008844 001	19	05 018150 001	233	05 020090 001	180
05 006450 001	59	05 008850 001	20	05 018151 001	233	05 020091 001	180
05 006451 001	59	05 008851 001	20	05 018152 001	233	05 020092 001	181
05 006455 001	60	05 008852 001	20	05 018153 001	233	05 020093 001	180
05 006456 001	60	05 008853 001	20	05 018154 001	233	05 020099 001	187
05 006460 001	60	05 008854 001	20	05 018155 001	233	05 020100 001	187
05 006461 001	60	05 008855 001	20	05 018156 001	233	05 020101 001	188
05 006465 001	61	05 008856 001	20	05 018157 001	233	05 020102 001	188
05 006466 001	61	05 008857 001	20	05 018160 001	232	05 020103 001	187
05 006470 001	65	05 008858 001	20	05 018161 001	232	05 020104 001	188
05 006480 001	64	05 008859 001	20	05 018162 001	232	05 020110 001	188
05 006611 001	75	05 008860 001	20	05 018163 001	232	05 020129 001	58



# Index efter kodnummer

Kodnr	Sida	Kodnr	Sida	Kodnr	Sida	Kodnr	Sida
05 020131 001	59	05 020502 001	181	05 022067 001	204	05 022654 001	203
05 020132 001	61	05 020503 001	181	05 022068 001	204	05 022655 001	203
05 020133 001	59	05 020504 001	181	05 022070 001	204	05 022656 001	203
05 020134 001	61	05 020505 001	181	05 022071 001	204	05 022657 001	203
05 020150 001	90	05 020506 001	181	05 022072 001	204	05 022658 001	203
05 020151 001	91	05 020507 001	181	05 022073 001	204	05 022659 001	203
05 020152 001	91	05 021005 001	205	05 022074 001	204	05 022660 001	201
05 020153 001	91	05 021010 001	205	05 022076 001	204	05 022661 001	201
05 020170 001	90	05 021015 001	205	05 022078 001	204	05 022662 001	201
05 020171 001	404	05 021020 001	205	05 022079 001	204	05 022663 001	201
05 020172 001	403	05 021025 001	205	05 022080 001	204	05 022664 001	201
05 020173 001	403	05 021030 001	205	05 022081 001	204	05 022665 001	201
05 020190 001	181	05 021035 001	205	05 022082 001	204	05 022666 001	201
05 020198 001	181	05 021040 001	205	05 022086 001	197	05 022667 001	201
05 020199 001	181	05 021045 001	205	05 022087 001	196	05 022668 001	201
05 020200 001	181	05 021050 001	205	05 022089 001	193	05 022669 001	192
05 020201 001	181	05 021055 001	205	05 022095 001	204	05 022670 001	203
05 020202 001	181	05 021060 001	205	05 022096 001	204	05 022671 001	203
05 020203 001	181	05 021065 001	205	05 022101 001	198	05 022672 001	203
05 020204 001	181	05 021070 001	205	05 022102 001	198	05 022673 001	203
05 020205 001	181	05 021075 001	205	05 022120 001	205	05 022674 001	203
05 020206 001	181	05 021080 001	205	05 022121 001	205	05 022675 001	203
05 020207 001	181	05 021085 001	205	05 022122 001	205	05 022676 001	203
05 020208 001	181	05 021090 001	205	05 022123 001	205	05 022677 001	203
05 020209 001	181	05 021095 001	205	05 022124 001	205	05 022678 001	203
05 020210 001	181	05 021406 001	197	05 022125 001	205	05 022680 001	209
05 020211 001	181	05 021600 001	205	05 022130 001	196	05 022681 001	209
05 020212 001	181	05 021605 001	205	05 022171 001	200	05 022682 001	209
05 020213 001	181	05 021610 001	205	05 022181 001	198	05 022683 001	209
05 020214 001	181	05 021615 001	205	05 022200 001	202	05 022684 001	209
05 020215 001	181	05 021620 001	205	05 022201 001	202	05 022685 001	209
05 020216 001	181	05 021625 001	205	05 022202 001	202	05 022686 001	209
05 020217 001	181	05 021630 001	205	05 022203 001	202	05 022687 001	209
05 020218 001	181	05 021632 001	205	05 022204 001	202	05 022688 001	209
05 020219 001	181	05 021635 001	205	05 022205 001	202	05 022689 001	207
05 020220 001	181	05 021640 001	205	05 022210 001	193	05 022693 001	201
05 020221 001	182	05 021645 001	205	05 022534 001	196	05 022694 001	201
05 020228 001	185	05 021721 001	199	05 022600 001	203	05 022695 001	201
05 020229 001	186	05 021728 001	199	05 022602 001	203	05 022696 001	201
05 020230 001	183	05 021737 001	197	05 022604 001	203	05 022697 001	201
05 020231 001	183	05 021909 001	196	05 022606 001	203	05 022698 001	201
05 020232 001	182	05 021909 001	274	05 022608 001	203	05 022699 001	192
05 020233 001	186	05 022040 001	204	05 022610 001	203	05 022700 001	202
05 020234 001	186	05 022041 001	204	05 022612 001	203	05 022701 001	202
05 020235 001	186	05 022042 001	204	05 022614 001	203	05 022702 001	202
05 020240 001	185	05 022043 001	204	05 022616 001	203	05 022703 001	202
05 020241 001	183	05 022044 001	204	05 022630 001	203	05 022704 001	202
05 020259 001	180	05 022045 001	204	05 022631 001	203	05 022705 001	202
05 020260 001	180	05 022046 001	204	05 022632 001	203	05 022706 001	202
05 020261 001	180	05 022047 001	204	05 022633 001	203	05 022708 001	202
05 020262 001	180	05 022048 001	204	05 022634 001	203	05 022709 001	202
05 020263 001	180	05 022050 001	204	05 022635 001	203	05 022710 001	202
05 020264 001	180	05 022052 001	204	05 022636 001	203	05 022711 001	202
05 020302 001	183	05 022054 001	204	05 022637 001	203	05 022712 001	202
05 020310 001	189	05 022056 001	204	05 022638 001	203	05 022713 001	202
05 020311 001	189	05 022058 001	204	05 022639 001	195	05 022714 001	202
05 020312 001	189	05 022060 001	204	05 022640 001	195	05 022715 001	202
05 020313 001	189	05 022062 001	204	05 022641 001	195	05 022716 001	202
05 020314 001	189	05 022063 001	204	05 022651 001	203	05 022717 001	202
05 020500 001	181	05 022064 001	204	05 022652 001	203	05 022718 001	202
05 020501 001	181	05 022066 001	204	05 022653 001	203	05 022720 001	192



Kodnr	Sida	Kodnr	Sida	Kodnr	Sida	Kodnr	Sida
05 022721 001	193	05 023351 001	40	05 024015 001	211	05 024462 001	211
05 022728 001	57	05 023352 001	40	05 024020 001	211	05 024463 001	211
05 022729 001	56	05 023353 001	40	05 024100 001	211	05 024464 001	210
05 022730 001	56	05 023354 001	40	05 024105 001	211	05 024465 001	210
05 022731 001	56	05 023355 001	40	05 024160 001	211	05 024466 001	210
05 022732 001	56	05 023356 001	40	05 024161 001	211	05 024467 001	210
05 022733 001	56	05 023357 001	40	05 024162 001	211	05 024468 001	210
05 022734 001	56	05 023358 001	40	05 024163 001	211	05 024469 001	210
05 022740 001	56	05 023359 001	40	05 024164 001	211	05 024470 001	207
05 022741 001	56	05 023360 001	40	05 024165 001	211	05 024471 001	209
05 022745 001	57	05 023361 001	40	05 024166 001	211	05 024472 001	209
05 022760 001	57	05 023362 001	40	05 024167 001	211	05 024473 001	209
05 022761 001	57	05 023363 001	40	05 024168 001	211	05 024474 001	209
05 022762 001	57	05 023364 001	40	05 024170 001	209	05 024475 001	209
05 022763 001	57	05 023365 001	40	05 024171 001	209	05 024476 001	209
05 022764 001	57	05 023366 001	40	05 024172 001	209	05 024477 001	209
05 022765 001	57	05 023367 001	40	05 024173 001	209	05 024478 001	209
05 022766 001	57	05 023368 001	40	05 024174 001	209	05 024479 001	209
05 022767 001	57	05 023369 001	40	05 024175 001	209	05 024480 001	207
05 022795 001	15	05 023370 001	40	05 024176 001	209	05 024481 001	210
05 022800 001	15	05 023371 001	40	05 024177 001	209	05 024482 001	210
05 022805 001	15	05 023372 001	40	05 024178 001	209	05 024483 001	210
05 022810 001	15	05 023373 001	40	05 024179 001	207	05 024484 001	209
05 022815 001	15	05 023374 001	40	05 024199 001	211	05 024485 001	209
05 022820 001	15	05 023375 001	40	05 024200 001	211	05 024486 001	209
05 022825 001	15	05 023376 001	40	05 024202 001	211	05 024487 001	209
05 022830 001	15	05 023377 001	40	05 024204 001	211	05 024488 001	209
05 022835 001	15	05 023378 001	40	05 024206 001	211	05 024489 001	209
05 022850 001	202	05 023379 001	40	05 024208 001	211	05 026350 001	28
05 022851 001	202	05 023380 001	40	05 024210 001	211	05 026351 001	28
05 022852 001	202	05 023381 001	41	05 024242 001	208	05 026352 001	28
05 022853 001	202	05 023382 001	41	05 024244 001	207	05 026353 001	28
05 022854 001	202	05 023383 001	41	05 024335 001	208	05 026354 001	28
05 022855 001	202	05 023384 001	41	05 024350 001	210	05 026360 001	28
05 022856 001	202	05 023385 001	41	05 024351 001	210	05 026361 001	28
05 022857 001	202	05 023386 001	41	05 024352 001	210	05 026363 001	28
05 022858 001	202	05 023387 001	41	05 024353 001	210	05 026372 001	28
05 022860 001	195	05 023389 001	41	05 024354 001	210	05 026373 001	28
05 022905 001	15	05 023391 001	41	05 024355 001	210	05 026374 001	28
05 022910 001	15	05 023393 001	41	05 024356 001	210	05 026382 001	28
05 022920 001	15	05 023400 001	254	05 024357 001	210	05 027101 001	204
05 023105 001	14	05 023404 001	41	05 024358 001	210	05 027102 001	204
05 023107 001	14	05 023450 001	43	05 024400 001	9	05 027103 001	204
05 023110 001	14	05 023451 001	44	05 024401 001	9	05 027104 001	204
05 023115 001	14	05 023452 001	45	05 024402 001	9	05 027105 001	204
05 023120 001	14	05 023453 001	43	05 024403 001	9	05 027106 001	204
05 023125 001	14	05 023454 001	44	05 024404 001	9	05 027107 001	204
05 023130 001	14	05 023456 001	45	05 024405 001	9	05 027108 001	204
05 023330 001	39	05 023460 001	42	05 024410 001	11	05 027109 001	204
05 023332 001	39	05 023461 001	42	05 024450 001	207	05 027110 001	204
05 023334 001	40	05 023470 001	229	05 024451 001	210	05 027111 001	204
05 023338 001	40	05 023471 001	228	05 024452 001	210	05 027201 001	206
05 023339 001	40	05 024001 001	211	05 024453 001	210	05 027202 001	206
05 023340 001	40	05 024002 001	211	05 024454 001	210	05 027203 001	206
05 023342 001	40	05 024003 001	211	05 024455 001	210	05 027204 001	206
05 023343 001	40	05 024004 001	211	05 024456 001	210	05 027205 001	206
05 023344 001	40	05 024005 001	211	05 024457 001	210	05 027206 001	206
05 023346 001	40	05 024008 001	211	05 024458 001	210	05 027207 001	206
05 023347 001	40	05 024010 001	211	05 024459 001	210	05 027208 001	206
05 023348 001	40	05 024012 001	211	05 024460 001	208	05 027209 001	206
05 023350 001	40	05 024013 001	211	05 024461 001	211	05 027210 001	206

# Index efter kodnummer

Kodnr	Sida	Kodnr	Sida	Kodnr	Sida	Kodnr	Sida
05 027211 001	206	05 028071 001	15	05 030115 001	48	05 032063 001	8
05 027212 001	206	05 028072 001	15	05 030116 001	48	05 032070 002	7
05 027213 001	206	05 028073 001	15	05 030117 001	47	05 032071 002	7
05 027214 001	206	05 028074 001	25	05 030118 001	47	05 033404 001	29
05 027215 001	206	05 028148 001	18	05 030119 001	47	05 033600 001	68
05 027405 001	29	05 028150 001	18	05 030120 001	48	05 033601 001	68
05 027450 001	49	05 028152 001	18	05 030121 001	48	05 033606 001	68
05 027455 001	29	05 028160 001	249	05 030122 001	48	05 033607 001	68
05 027456 001	35	05 028161 001	249	05 030135 001	48	05 033608 001	68
05 027910 001	387	05 028205 001	18	05 030150 001	49	05 033613 001	68
05 027911 001	387	05 028210 001	18	05 030151 001	49	05 033614 001	68
05 027912 001	387	05 028215 001	18	05 030158 001	48	05 033629 001	69
05 027913 001	387	05 028220 001	18	05 030159 001	48	05 033630 001	69
05 027930 001	387	05 028225 001	18	05 030160 001	33	05 033631 001	69
05 027931 001	387	05 028230 001	18	05 030170 001	51	05 033636 001	69
05 027932 001	387	05 029405 001	18	05 030180 001	51	05 033637 001	69
05 027933 001	387	05 029410 001	18	05 030181 001	38	05 033638 001	69
05 027934 001	387	05 029415 001	18	05 030330 001	49	05 033639 001	69
05 027935 001	387	05 029420 001	18	05 030331 001	49	05 033647 001	69
05 027936 001	388	05 029425 001	18	05 030400 001	48	05 033648 001	69
05 028000 001	16	05 029430 001	18	05 030401 001	48	05 033655 001	69
05 028001 001	16	05 029435 001	18	05 030402 001	48	05 033656 001	69
05 028002 001	16	05 029440 001	18	05 030403 001	48	05 040001 001	254
05 028003 001	16	05 029445 001	18	05 030404 001	48	05 042605 001	337
05 028004 001	16	05 029450 001	18	05 030405 001	48	05 042655 001	337
05 028005 001	16	05 029460 001	19	05 030406 001	48	05 042665 001	337
05 028008 001	16	05 029461 001	19	05 030410 001	49	05 042670 001	336
05 028010 001	16	05 029462 001	19	05 030411 001	49	05 042671 001	336
05 028012 001	16	05 029463 001	19	05 030412 001	49	05 042672 001	336
05 028013 001	16	05 029464 001	19	05 030413 001	49	05 042673 001	336
05 028015 001	16	05 029465 001	19	05 030414 001	49	05 042674 001	336
05 028020 001	16	05 029466 001	19	05 030415 001	49	05 042680 001	336
05 028029 001	17	05 029501 001	19	05 030416 001	49	05 042705 001	337
05 028030 001	17	05 029502 001	19	05 030417 001	49	05 042715 001	337
05 028031 001	17	05 029503 001	19	05 030418 001	49	05 042750 001	337
05 028032 001	17	05 029504 001	19	05 032001 001	6	05 042755 001	337
05 028033 001	17	05 029505 001	19	05 032002 001	6	05 042760 001	337
05 028034 001	17	05 029506 001	19	05 032003 001	6	05 042765 001	337
05 028035 001	17	05 029507 001	19	05 032004 001	6	05 042768 001	337
05 028036 001	17	05 029510 001	26	05 032005 001	6	05 050005 001	103
05 028037 001	17	05 030080 001	49	05 032006 001	6	05 050205 001	335
05 028038 001	17	05 030081 001	49	05 032007 001	6	05 050210 001	335
05 028040 001	388	05 030082 001	49	05 032020 001	6	05 050215 001	335
05 028041 001	388	05 030083 001	49	05 032021 001	6	05 050220 001	335
05 028042 001	388	05 030084 001	49	05 032022 001	6	05 050510 001	335
05 028043 001	388	05 030099 001	47	05 032023 001	6	05 050650 001	335
05 028044 001	388	05 030100 001	47	05 032030 001	7	05 051005 001	250
05 028045 001	388	05 030101 001	47	05 032031 001	7	05 051010 001	21
05 028046 001	388	05 030102 001	47	05 032032 001	7	05 051011 001	22
05 028048 001	15	05 030103 001	47	05 032033 001	7	05 051012 001	20
05 028049 001	15	05 030104 001	47	05 032050 001	7	05 051016 001	216
05 028050 001	15	05 030105 001	47	05 032051 001	7	05 051017 001	217
05 028051 001	15	05 030106 001	47	05 032052 001	7	05 051019 001	217
05 028052 001	15	05 030107 001	47	05 032053 001	7	05 051021 001	217
05 028053 001	15	05 030108 001	47	05 032054 001	7	05 051023 001	217
05 028054 001	15	05 030109 001	48	05 032055 001	7	05 051024 001	218
05 028055 001	15	05 030110 001	47	05 032056 001	7	05 051025 001	218
05 028056 001	15	05 030111 001	47	05 032057 001	7	05 051028 001	218
05 028059 001	25	05 030112 001	47	05 032058 001	7	05 051030 001	252
05 028062 001	25	05 030113 001	48	05 032060 001	7	05 051031 001	252
05 028070 001	15	05 030114 001	48	05 032061 001	7	05 051032 001	219

Kodnr	Sida	Kodnr	Sida	Kodnr	Sida	Kodnr	Sida				
05 051040	001	251	05 056164	001	352	05 056520	001	282	05 057432	001	358
05 051041	001	251	05 056168	001	354	05 056525	001	282	05 057433	001	357
05 051042	001	224	05 056172	001	308	05 056535	001	282	05 057434	001	361
05 051043	001	52	05 056174	001	308	05 056605	001	281	05 057435	001	358
05 051045	001	98	05 056176	001	308	05 056610	001	281	05 057436	001	357
05 051060	001	234	05 056200	001	309	05 056625	001	281	05 057437	001	357
05 051061	001	235	05 056203	001	309	05 056653	001	215	05 057438	001	358
05 051065	001	234	05 056210	001	309	05 056680	001	312	05 057440	001	361
05 051066	001	235	05 056220	001	309	05 056681	001	312	05 057441	001	344
05 051205	001	250	05 056225	001	309	05 056682	001	312	05 057450	001	349
05 051272	001	249	05 056233	001	309	05 056683	001	312	05 057460	001	227
05 051273	001	52	05 056240	001	309	05 056684	001	312	05 057470	001	228
05 051274	001	250	05 056294	001	354	05 056685	001	312	05 057471	001	238
05 051276	001	35	05 056295	001	353	05 056686	001	312	05 057472	001	54
05 051461	001	251	05 056296	001	353	05 056687	001	312	05 057473	001	229
05 051462	001	249	05 056303	001	312	05 056700	001	290	05 057474	001	230
05 051464	001	52	05 056305	001	312	05 056702	001	290	05 057480	001	215
05 051465	001	248	05 056310	001	312	05 056704	001	290	05 057481	001	79
05 051482	001	248	05 056315	001	312	05 056710	001	291	05 057482	001	214
05 051492	001	247	05 056320	001	312	05 056712	001	291	05 057483	001	214
05 051493	001	247	05 056325	001	312	05 056714	001	291	05 057484	001	78
05 051500	001	332	05 056330	001	312	05 056720	001	291	05 057485	001	79
05 051501	001	332	05 056332	001	312	05 056722	001	291	05 057490	001	70
05 051502	001	332	05 056335	001	312	05 056724	001	291	05 057505	001	316
05 051510	001	219	05 056340	001	312	05 056805	001	292	05 057510	001	316
05 051511	001	220	05 056341	001	316	05 056810	001	292	05 057515	001	316
05 051512	001	220	05 056342	001	316	05 056812	001	292	05 057520	001	316
05 051575	001	85	05 056343	001	316	05 056815	001	292	05 057525	001	316
05 051576	001	85	05 056344	001	316	05 056820	001	292	05 057530	001	316
05 051580	001	84	05 056345	001	316	05 056825	001	292	05 057603	001	311
05 051582	001	84	05 056346	001	316	05 056835	001	292	05 057604	001	311
05 051583	001	84	05 056350	001	313	05 056910	001	292	05 057605	001	311
05 051587	001	84	05 056352	001	313	05 056915	001	292	05 057606	001	311
05 051601	001	85	05 056354	001	313	05 056925	001	292	05 057615	001	278
05 051603	001	85	05 056356	001	313	05 057113	001	226	05 057616	001	278
05 051611	001	85	05 056358	001	313	05 057114	001	226	05 057617	001	278
05 051613	001	85	05 056374	001	346	05 057115	001	352	05 057620	001	289
05 051835	001	254	05 056375	001	351	05 057122	001	349	05 057621	001	289
05 052490	001	330	05 056400	001	279	05 057150	001	323	05 057622	001	289
05 052500	001	330	05 056402	001	279	05 057151	001	323	05 057623	001	297
05 052501	001	331	05 056404	001	279	05 057152	001	323	05 057624	001	297
05 052502	001	330	05 056410	001	279	05 057153	001	323	05 057625	001	297
05 052503	001	330	05 056412	001	279	05 057160	001	323	05 057626	001	297
05 052504	001	330	05 056414	001	279	05 057161	001	323	05 057627	001	297
05 052575	001	332	05 056420	001	280	05 057162	001	323	05 057628	001	297
05 053425	001	333	05 056422	001	280	05 057163	001	323	05 057631	001	318
05 053455	001	333	05 056424	001	280	05 057225	001	310	05 057632	001	318
05 053457	001	333	05 056440	001	350	05 057235	001	310	05 057644	001	313
05 053458	001	333	05 056470	001	360	05 057240	001	310	05 057645	001	313
05 053459	001	333	05 056471	001	356	05 057412	001	348	05 057646	001	313
05 053520	001	331	05 056472	001	356	05 057415	001	348	05 057656	001	283
05 053522	001	331	05 056473	001	355	05 057416	001	347	05 057657	001	283
05 053870	001	331	05 056474	001	355	05 057417	001	341	05 057661	001	293
05 053872	001	331	05 056478	001	356	05 057418	001	167	05 057662	001	293
05 053923	001	329	05 056490	001	165	05 057420	001	345	05 057664	001	302
05 056064	001	309	05 056491	001	165	05 057421	001	347	05 057665	001	302
05 056066	001	309	05 056500	001	282	05 057422	001	359	05 057666	001	302
05 056068	001	309	05 056505	001	282	05 057423	001	359	05 057667	001	302
05 056158	001	354	05 056507	001	282	05 057424	001	362	05 057671	001	319
05 056159	001	352	05 056510	001	282	05 057430	001	345	05 057672	001	319
05 056161	001	351	05 056515	001	282	05 057431	001	347	05 057675	001	328

# Index efter kodnummer

Kodnr	Sida	Kodnr	Sida	Kodnr	Sida	Kodnr	Sida
05 057676	001 328	05 059453	001 310	05 059703	001 303	05 060060	001 295
05 057680	001 340	05 059466	001 310	05 059704	001 303	05 060065	001 295
05 057682	001 341	05 059472	001 310	05 059705	001 303	05 060098	001 304
05 057683	001 341	05 059478	001 310	05 059720	001 296	05 060100	001 304
05 057684	001 341	05 059480	001 310	05 059721	001 296	05 060105	001 304
05 057688	001 341	05 059486	001 310	05 059755	001 287	05 060110	001 304
05 057690	001 340	05 059488	001 310	05 059760	001 287	05 060115	001 304
05 057691	001 342	05 059489	001 310	05 059765	001 287	05 060120	001 304
05 057692	001 342	05 059490	001 310	05 059766	001 287	05 060125	001 304
05 057693	001 342	05 059492	001 310	05 059770	001 287	05 060130	001 304
05 057695	001 342	05 059496	001 310	05 059775	001 287	05 060131	001 304
05 057697	001 340	05 059500	001 310	05 059780	001 287	05 060132	001 304
05 057705	001 288	05 059530	001 284	05 059785	001 287	05 060133	001 304
05 057710	001 288	05 059532	001 284	05 059786	001 287	05 060134	001 304
05 057715	001 288	05 059534	001 284	05 059790	001 287	05 060135	001 304
05 057720	001 288	05 059540	001 285	05 059795	001 287	05 060136	001 304
05 057750	001 283	05 059542	001 285	05 059800	001 287	05 060137	001 304
05 057751	001 280	05 059544	001 285	05 059802	001 287	05 060138	001 304
05 057752	001 278	05 059550	001 285	05 059805	001 286	05 060139	001 306
05 057760	001 293	05 059552	001 285	05 059810	001 286	05 060140	001 306
05 057761	001 291	05 059554	001 285	05 059815	001 286	05 060141	001 306
05 057762	001 291	05 059602	001 315	05 059855	001 286	05 060142	001 306
05 057763	001 289	05 059603	001 315	05 059860	001 286	05 060143	001 306
05 057770	001 301	05 059604	001 315	05 059865	001 286	05 060144	001 306
05 057772	001 297	05 059605	001 315	05 059896	001 297	05 060145	001 306
05 057773	001 301	05 059610	001 315	05 059897	001 297	05 060146	001 306
05 057775	001 297	05 059615	001 315	05 059900	001 294	05 060147	001 320
05 057776	001 297	05 059620	001 315	05 059902	001 294	05 060148	001 320
05 057777	001 300	05 059625	001 315	05 059904	001 294	05 060149	001 320
05 057778	001 300	05 059628	001 315	05 059910	001 294	05 060150	001 320
05 057790	001 318	05 059629	001 315	05 059912	001 294	05 060155	001 320
05 057900	001 350	05 059630	001 315	05 059914	001 294	05 060160	001 320
05 057908	001 350	05 059631	001 315	05 059920	001 295	05 060165	001 320
05 058005	001 296	05 059632	001 315	05 059922	001 295	05 060170	001 320
05 058010	001 296	05 059633	001 315	05 059924	001 295	05 060175	001 320
05 058015	001 296	05 059634	001 315	05 060005	001 295	05 060180	001 320
05 058020	001 296	05 059635	001 315	05 060010	001 295	05 060182	001 320
05 059030	001 76	05 059636	001 315	05 060015	001 295	05 060184	001 320
05 059040	001 67	05 059637	001 315	05 060027	001 296	05 060185	001 304
05 059041	001 66	05 059640	001 317	05 060029	001 296	05 060186	001 304
05 059291	001 72	05 059641	001 317	05 060030	001 296	05 060187	001 304
05 059293	001 222	05 059642	001 317	05 060031	001 296	05 060188	001 304
05 059294	001 224	05 059643	001 317	05 060033	001 296	05 060189	001 304
05 059295	001 223	05 059644	001 317	05 060035	001 296	05 060190	001 304
05 059297	001 225	05 059645	001 317	05 060036	001 296	05 060191	001 304
05 059298	001 221	05 059660	001 315	05 060037	001 296	05 060192	001 304
05 059299	001 221	05 059661	001 315	05 060038	001 296	05 060193	001 304
05 059305	001 310	05 059662	001 315	05 060041	001 296	05 060194	001 304
05 059307	001 310	05 059663	001 315	05 060043	001 296	05 060195	001 304
05 059310	001 310	05 059664	001 315	05 060045	001 296	05 060196	001 304
05 059315	001 310	05 059665	001 315	05 060047	001 296	05 060197	001 304
05 059320	001 310	05 059666	001 315	05 060048	001 306	05 060198	001 304
05 059325	001 310	05 059667	001 315	05 060049	001 306	05 060199	001 304
05 059330	001 310	05 059668	001 315	05 060050	001 306	05 060200	001 304
05 059335	001 310	05 059680	001 316	05 060051	001 306	05 060201	001 304
05 059337	001 310	05 059681	001 316	05 060052	001 306	05 060202	001 304
05 059340	001 310	05 059682	001 316	05 060053	001 306	05 060210	001 324
05 059345	001 310	05 059683	001 316	05 060054	001 306	05 060215	001 324
05 059450	001 310	05 059700	001 303	05 060055	001 295	05 060220	001 324
05 059451	001 310	05 059701	001 303	05 060056	001 306	05 060225	001 324
05 059452	001 310	05 059702	001 303	05 060057	001 306	05 060230	001 324

Kodnr	Sida	Kodnr	Sida	Kodnr	Sida	Kodnr	Sida
05 060235 001	324	05 064170 001	305	05 066335 001	300	05 066676 001	322
05 060237 001	324	05 064175 001	305	05 066394 001	318	05 066678 001	322
05 060238 001	324	05 065081 001	288	05 066395 001	319	05 066680 001	322
05 060240 001	324	05 065096 001	296	05 066396 001	318	05 066682 001	322
05 060255 001	324	05 065110 001	288	05 066400 001	319	05 066683 001	322
05 060260 001	324	05 065112 001	288	05 066405 001	319	05 066684 001	322
05 060265 001	324	05 065114 001	288	05 066410 001	319	05 066685 001	322
05 060272 001	323	05 065129 001	296	05 066415 001	319	05 066686 001	322
05 060274 001	323	05 065197 001	288	05 066420 001	319	05 066687 001	322
05 060276 001	323	05 066081 001	302	05 066455 001	301	05 066688 001	321
05 060278 001	323	05 066082 001	302	05 066460 001	301	05 066690 001	321
05 060280 001	323	05 066083 001	302	05 066465 001	301	05 066692 001	321
05 060281 001	323	05 066100 001	299	05 066485 001	300	05 066694 001	321
05 060282 001	323	05 066102 001	299	05 066486 001	300	05 066696 001	321
05 060283 001	323	05 066104 001	299	05 066487 001	300	05 066758 001	322
05 060284 001	323	05 066106 001	299	05 066488 001	300	05 066760 001	322
05 060286 001	323	05 066108 001	299	05 066489 001	300	05 066762 001	322
05 060288 001	323	05 066110 001	299	05 066490 001	300	05 066764 001	322
05 060290 001	323	05 066120 001	299	05 066491 001	300	05 066766 001	322
05 060296 001	321	05 066122 001	299	05 066492 001	300	05 066768 001	322
05 060297 001	321	05 066124 001	299	05 066493 001	300	05 066785 001	322
05 060298 001	321	05 066126 001	299	05 066494 001	300	05 066786 001	322
05 060300 001	321	05 066128 001	299	05 066495 001	300	05 066787 001	322
05 060301 001	321	05 066130 001	299	05 066496 001	300	05 066788 001	322
05 060302 001	321	05 066140 001	299	05 066497 001	305	05 066850 001	322
05 060303 001	321	05 066141 001	299	05 066498 001	305	05 066851 001	322
05 060304 001	321	05 066142 001	299	05 066499 001	305	05 066852 001	322
05 060400 001	323	05 066143 001	299	05 066500 001	305	05 066853 001	322
05 060401 001	323	05 066144 001	299	05 066505 001	305	05 066854 001	322
05 060402 001	323	05 066145 001	299	05 066510 001	305	05 066900 001	305
05 060403 001	323	05 066150 001	322	05 066515 001	305	05 066901 001	305
05 060404 001	323	05 066155 001	322	05 066520 001	305	05 066902 001	305
05 060405 001	323	05 066160 001	322	05 066525 001	305	05 066905 001	305
05 060406 001	323	05 066165 001	322	05 066530 001	305	05 066910 001	305
05 060407 001	323	05 066170 001	322	05 066618 001	321	05 066915 001	305
05 060408 001	323	05 066272 001	307	05 066619 001	321	05 066920 001	305
05 060409 001	323	05 066274 001	307	05 066620 001	321	05 066925 001	305
05 060410 001	323	05 066276 001	307	05 066622 001	321	05 066941 001	305
05 060411 001	323	05 066278 001	307	05 066624 001	321	05 066950 001	305
05 060412 001	323	05 066279 001	307	05 066626 001	321	05 071010 001	278
05 060420 001	324	05 066280 001	307	05 066628 001	321	05 071011 001	278
05 060421 001	324	05 066282 001	307	05 066630 001	321	05 071012 001	278
05 060422 001	324	05 066284 001	307	05 066632 001	321	05 071020 001	290
05 060423 001	324	05 066286 001	307	05 066633 001	321	05 071021 001	290
05 060424 001	324	05 066287 001	307	05 066634 001	321	05 071022 001	290
05 060425 001	324	05 066288 001	307	05 066635 001	321	05 071030 001	298
05 060426 001	324	05 066290 001	307	05 066638 001	321	05 071032 001	298
05 060427 001	324	05 066300 001	300	05 066640 001	321	05 071033 001	298
05 060428 001	324	05 066301 001	300	05 066642 001	321	05 071034 001	298
05 060429 001	324	05 066302 001	300	05 066644 001	321	05 071035 001	298
05 060430 001	324	05 066303 001	300	05 066646 001	321	05 071037 001	298
05 060431 001	324	05 066304 001	300	05 066654 001	322	05 071038 001	298
05 060432 001	324	05 066305 001	300	05 066656 001	322	05 071070 001	311
05 060505 001	303	05 066308 001	300	05 066660 001	322	05 071071 001	311
05 060506 001	303	05 066310 001	300	05 066662 001	322	05 071072 001	311
05 060507 001	303	05 066312 001	300	05 066664 001	322	05 071073 001	311
05 060508 001	303	05 066313 001	300	05 066666 001	322	05 071074 001	311
05 060509 001	303	05 066315 001	300	05 066668 001	322	05 071075 001	311
05 060510 001	303	05 066320 001	300	05 066670 001	322	05 071076 001	311
05 060511 001	303	05 066325 001	300	05 066672 001	322	05 071077 001	311
05 064155 001	305	05 066330 001	300	05 066674 001	322	05 071080 001	309



# Index efter kodnummer

Kodnr	Sida	Kodnr	Sida	Kodnr	Sida	Kodnr	Sida
05 071081 001	284	05 072444 001	293	05 073295 001	179	05 073506 001	324
05 071082 001	284	05 072446 001	301	05 073304 001	282	05 073507 001	324
05 071083 001	284	05 072447 001	301	05 073305 001	282	05 073508 001	324
05 071084 001	294	05 072448 001	301	05 073306 001	282	05 073509 001	324
05 071085 001	294	05 072449 001	301	05 073307 001	282	05 073510 001	324
05 071086 001	294	05 072451 001	301	05 073308 001	293	05 073511 001	330
05 071089 001	306	05 072452 001	301	05 073309 001	293	05 073520 001	287
05 071090 001	306	05 073050 001	313	05 073310 001	293	05 073521 001	287
05 071091 001	306	05 073051 001	313	05 073311 001	293	05 073522 001	287
05 071092 001	306	05 073052 001	313	05 073313 001	300	05 073523 001	296
05 071094 001	306	05 073053 001	313	05 073314 001	300	05 073524 001	296
05 071097 001	320	05 073054 001	313	05 073315 001	300	05 073525 001	296
05 071098 001	320	05 073055 001	313	05 073316 001	300	05 073526 001	304
05 071099 001	320	05 073056 001	315	05 073317 001	300	05 073527 001	304
05 071100 001	329	05 073057 001	315	05 073318 001	331	05 073528 001	304
05 071101 001	314	05 073058 001	315	05 073323 001	282	05 073529 001	304
05 071102 001	314	05 073059 001	315	05 073324 001	282	05 073530 001	304
05 071103 001	314	05 073060 001	315	05 073325 001	282	05 073531 001	304
05 071104 001	314	05 073061 001	315	05 073326 001	282	05 073540 001	249
05 071105 001	314	05 073064 001	306	05 073332 001	279	05 073541 001	248
05 071106 001	314	05 073065 001	306	05 073333 001	279	05 073544 001	193
05 071107 001	314	05 073066 001	306	05 073334 001	279	05 073593 001	194
05 071108 001	314	05 073070 001	307	05 073335 001	279	05 073594 001	197
05 071109 001	343	05 073071 001	307	05 073336 001	291	05 073596 001	197
05 071110 001	343	05 073072 001	307	05 073337 001	291	05 073598 001	208
05 071116 001	222	05 073073 001	307	05 073338 001	291	05 073599 001	208
05 071117 001	223	05 073074 001	319	05 073339 001	291	05 073610 001	279
05 071222 001	323	05 073075 001	319	05 073340 001	300	05 073611 001	279
05 071223 001	323	05 073076 001	320	05 073342 001	313	05 073613 001	290
05 071224 001	323	05 073077 001	320	05 073344 001	313	05 073614 001	290
05 071225 001	323	05 073200 001	335	05 073346 001	300	05 073615 001	290
05 071228 001	323	05 073201 001	317	05 073357 001	333	05 073616 001	329
05 072014 001	419	05 073202 001	317	05 073370 001	292	05 073620 001	298
05 072017 001	419	05 073210 001	334	05 073371 001	292	05 073621 001	298
05 072050 001	309	05 073220 001	166	05 073372 001	292	05 073622 001	298
05 072055 001	309	05 073230 001	172	05 073373 001	292	05 073623 001	298
05 072057 001	309	05 073240 001	220	05 073375 001	300	05 073625 001	298
05 072059 001	309	05 073241 001	220	05 073376 001	300	05 073630 001	343
05 072061 001	309	05 073260 001	98	05 073380 001	293	05 073631 001	367
05 072063 001	309	05 073261 001	116	05 073391 001	196	05 073634 001	343
05 072065 001	309	05 073262 001	138	05 073401 001	332	05 073635 001	355
05 072070 001	282	05 073268 001	176	05 073404 001	354	05 073637 001	356
05 072072 001	282	05 073270 001	176	05 073406 001	353	05 073638 001	355
05 072074 001	282	05 073271 001	176	05 073410 001	351	05 073639 001	360
05 072080 001	292	05 073272 001	176	05 073416 001	352	05 073640 001	163
05 072082 001	292	05 073273 001	176	05 073418 001	346	05 073641 001	359
05 072084 001	292	05 073274 001	176	05 073419 001	348	05 073645 001	167
05 072400 001	282	05 073275 001	176	05 073420 001	329	05 073660 001	253
05 072401 001	282	05 073276 001	176	05 073421 001	330	05 073661 002	253
05 072402 001	282	05 073277 001	176	05 073470 001	304	05 073665 001	252
05 072403 001	293	05 073278 001	176	05 073471 001	304	05 073670 001	54
05 072404 001	293	05 073279 001	176	05 073472 001	304	05 073671 001	53
05 072405 001	293	05 073280 001	176	05 073473 001	304	05 073675 001	36
05 072406 001	301	05 073281 001	176	05 073474 001	304	05 073676 001	37
05 072407 001	301	05 073282 001	176	05 073495 001	325	05 073677 001	37
05 072408 001	301	05 073283 001	176	05 073500 001	324	05 073680 001	30
05 072409 001	301	05 073284 001	176	05 073501 001	324	05 073681 001	30
05 072411 001	301	05 073285 001	176	05 073502 001	324	05 073720 001	304
05 072412 001	301	05 073286 001	176	05 073503 001	324	05 073721 001	304
05 072441 001	283	05 073287 001	176	05 073504 001	324	05 073722 001	304
05 072443 001	293	05 073290 001	178	05 073505 001	324	05 073723 001	304



Kodnr	Sida	Kodnr	Sida	Kodnr	Sida	Kodnr	Sida
05 073724 001	304	05 074752 001	77	05 075672 010	402	05 078660 001	412
05 073890 001	342	05 074757 001	77	05 075673 001	402	05 078661 001	412
05 073904 001	311	05 074770 001	370	05 075673 010	402	05 078662 001	412
05 073905 001	311	05 074772 001	370	05 075680 001	394	05 078663 001	412
05 073906 001	311	05 074774 001	370	05 075681 001	394	05 078664 001	412
05 073916 001	278	05 074780 001	374	05 075800 001	416	05 078666 001	413
05 073917 001	278	05 074782 001	374	05 075801 001	416	05 078667 001	413
05 073921 001	289	05 074784 001	374	05 075810 001	385	05 078670 001	405
05 073922 001	289	05 074786 001	374	05 075815 001	386	05 078671 001	405
05 073924 001	297	05 074788 001	374	05 075830 001	417	05 078672 001	405
05 073925 001	297	05 074790 001	375	05 075831 001	417	05 078673 001	405
05 073926 001	297	05 074790 010	380	05 075832 001	418	05 078674 001	405
05 073927 001	297	05 074792 001	375	05 075840 001	385	05 078675 001	405
05 073931 001	318	05 074792 010	380	05 075850 001	387	05 078676 001	405
05 073932 001	318	05 074794 001	375	05 075851 001	386	05 078677 001	405
05 073944 001	314	05 074794 010	380	05 078200 001	409	05 078678 001	405
05 073945 001	314	05 074800 001	379	05 078205 001	410	05 078679 001	405
05 073946 001	314	05 074800 010	383	05 078210 001	410	05 078680 001	405
05 073956 001	284	05 074802 001	374	05 078345 001	410	05 078681 001	405
05 073957 001	284	05 074804 001	374	05 078600 001	404	05 078682 001	405
05 073961 001	294	05 074810 001	379	05 078601 001	404	05 078683 001	405
05 073962 001	294	05 074810 010	383	05 078602 001	404	05 078684 001	405
05 073964 001	302	05 074820 001	378	05 078603 001	404	05 078685 001	405
05 073965 001	302	05 074820 010	384	05 078604 001	404	05 078686 001	405
05 073966 001	302	05 074822 001	378	05 078605 001	404	05 078687 001	405
05 073967 001	302	05 074822 010	384	05 078606 001	404	05 078690 001	407
05 073971 001	320	05 074824 001	378	05 078607 001	404	05 078691 001	407
05 073972 001	320	05 074824 010	384	05 078608 001	404	05 078692 001	407
05 073980 001	341	05 074826 001	378	05 078609 001	404	05 078693 001	407
05 073984 001	55	05 074826 010	384	05 078610 001	404	05 078694 001	407
05 073990 001	328	05 074828 001	378	05 078611 001	404	05 078695 001	407
05 074700 001	370	05 074828 010	384	05 078612 001	404	05 078696 001	407
05 074701 001	370	05 074840 001	377	05 078620 001	406	05 078697 001	407
05 074702 001	370	05 074840 010	383	05 078621 001	406	05 078698 001	407
05 074705 001	370	05 074842 001	377	05 078622 001	406	05 078699 001	407
05 074710 001	370	05 074842 010	383	05 078623 001	406	05 078700 001	407
05 074711 001	370	05 075604 001	389	05 078624 001	406	05 078701 001	407
05 074712 001	370	05 075605 001	389	05 078625 001	406	05 078702 001	407
05 074715 001	375	05 075610 001	392	05 078626 001	406	05 078703 001	407
05 074715 010	380	05 075611 001	392	05 078627 001	406	05 078704 001	407
05 074716 001	375	05 075620 001	392	05 078628 001	406	05 078705 001	407
05 074716 010	380	05 075621 001	393	05 078629 001	406	05 078706 001	415
05 074717 001	376	05 075622 001	393	05 078630 001	406	05 078707 001	409
05 074717 010	381	05 075623 001	395	05 078631 001	406	05 078708 001	409
05 074720 001	376	05 075624 001	395	05 078632 001	406	05 078709 001	415
05 074720 010	381	05 075625 001	396	05 078633 001	406	05 078710 001	411
05 074721 001	377	05 075626 001	396	05 078635 001	408	05 078711 001	415
05 074721 010	382	05 075630 001	395	05 078636 001	408	05 078714 001	413
05 074722 001	376	05 075631 001	397	05 078637 001	408	05 078715 001	413
05 074722 010	381	05 075651 001	397	05 078640 001	411	05 078716 001	413
05 074728 001	376	05 075652 001	397	05 078641 001	411	05 078717 001	413
05 074728 010	381	05 075653 001	398	05 078642 001	412	05 078720 001	414
05 074730 001	374	05 075654 001	398	05 078650 001	412	05 078721 001	414
05 074731 001	374	05 075655 001	398	05 078651 001	412	05 100000 001	58
05 074733 001	374	05 075656 001	399	05 078652 001	412	05 100001 001	58
05 074734 001	374	05 075657 001	399	05 078653 001	412	05 100002 001	58
05 074738 001	372	05 075670 001	401	05 078654 001	412	05 100003 001	58
05 074739 001	373	05 075670 010	401	05 078655 001	412	05 100004 001	58
05 074745 001	373	05 075671 001	401	05 078656 001	412	05 100011 001	59
05 074746 001	372	05 075671 010	401	05 078657 001	412	05 100012 001	59
05 074750 001	77	05 075672 001	402	05 078658 001	412	05 100015 001	59

# Index efter kodnummer

Kodnr	Sida	Kodnr	Sida	Kodnr	Sida	Kodnr	Sida
05 100016 001	59	05 104635 001	363	05 118002 001	32	05 118120 001	35
05 100019 001	60	05 104640 001	364	05 118003 001	32	05 118122 001	35
05 100020 001	60	05 104641 001	364	05 118004 001	32	05 118124 001	35
05 100021 001	60	05 104642 001	364	05 118005 001	32	05 118126 001	35
05 100022 001	60	05 104643 001	364	05 118006 001	32	05 118128 001	35
05 100024 001	61	05 104644 001	364	05 118007 001	32	05 118130 001	35
05 100025 001	61	05 104645 001	364	05 118008 001	32	05 118132 001	35
05 100026 001	61	05 104650 001	364	05 118010 001	32	05 118134 001	35
05 100030 001	12	05 104651 001	364	05 118012 001	32	05 118135 001	35
05 100031 001	12	05 104652 001	365	05 118014 001	32	05 118136 001	35
05 100042 001	12	05 104653 001	366	05 118017 001	32	05 118137 001	35
05 100043 001	12	05 104654 001	363	05 118019 001	33	05 118145 001	34
05 100044 001	12	05 104655 001	363	05 118020 001	33	05 118150 001	38
05 100050 001	13	05 104660 001	363	05 118022 001	33	05 118152 001	38
05 100051 001	13	05 104661 001	363	05 118023 001	33	05 118154 001	39
05 100052 001	13	05 104662 001	363	05 118024 001	33	05 118156 001	39
05 100055 001	14	05 104663 001	363	05 118026 001	33	05 118158 001	39
05 100056 001	14	05 104664 001	363	05 118030 001	32	05 118180 001	33
05 100057 001	14	05 104665 001	363	05 118032 001	32	05 118181 001	33
05 100060 001	16	05 104666 001	362	05 118035 001	33	05 118182 001	33
05 100061 001	16	05 104667 001	362	05 118036 001	33	05 118183 001	33
05 100062 001	16	05 104668 001	362	05 118037 001	33	05 118184 001	33
05 100063 001	16	05 104669 001	362	05 118039 001	33	05 118185 001	33
05 100064 001	16	05 104670 001	362	05 118040 001	33	05 118186 001	33
05 100070 001	17	05 104671 001	362	05 118042 001	33	05 130002 001	334
05 100071 001	17	05 104672 001	362	05 118044 001	33	05 130003 001	334
05 100072 001	17	05 105622 001	23	05 118046 001	33	05 130110 001	390
05 100075 001	9	05 105630 001	21	05 118048 001	33	05 133150 001	205
05 100076 001	9	05 105631 001	62	05 118050 001	33	05 133151 001	205
05 100077 001	9	05 105650 001	23	05 118052 001	33	05 133152 001	205
05 100080 001	9	05 105656 001	23	05 118054 001	33	05 133153 001	205
05 100081 001	9	05 110000 001	11	05 118060 001	34	05 133154 001	205
05 100082 001	9	05 110001 001	11	05 118062 001	34	05 133155 001	205
05 100085 001	8	05 110002 001	11	05 118064 001	34	05 133156 001	205
05 100086 001	8	05 110003 001	11	05 118066 001	34	05 133157 001	205
05 100087 001	8	05 110004 001	11	05 118068 001	34	05 133158 001	205
05 100100 001	62	05 110005 001	11	05 118070 001	34	05 133163 001	197
05 104600 001	365	05 110006 001	11	05 118072 001	34	05 133164 001	194
05 104601 001	365	05 110007 001	11	05 118074 001	34	05 133165 001	194
05 104602 001	365	05 110008 001	11	05 118075 001	34	05 133180 001	200
05 104603 001	365	05 110010 001	12	05 118076 001	34	05 133285 001	10
05 104604 001	365	05 110011 001	12	05 118078 001	34	05 133355 001	65
05 104605 001	365	05 110104 001	12	05 118080 001	34	05 133356 001	64
05 104610 001	365	05 110105 001	12	05 118082 001	34	05 133862 001	160
05 104611 001	365	05 117680 001	17	05 118089 001	34	05 134000 001	36
05 104612 001	365	05 117681 001	17	05 118090 001	34	05 134001 001	29
05 104613 001	365	05 117682 001	17	05 118092 001	34	05 134002 001	29
05 104614 001	365	05 117683 001	17	05 118094 001	34	05 134011 001	272
05 104615 001	365	05 117684 001	17	05 118096 001	34	05 134013 001	245
05 104616 001	365	05 117685 001	17	05 118098 001	34	05 134015 001	246
05 104617 001	365	05 117686 001	17	05 118100 001	34	05 134019 001	50
05 104618 001	365	05 117687 001	17	05 118102 001	34	05 134021 001	366
05 104619 001	365	05 117691 001	17	05 118103 001	34	05 134025 001	273
05 104620 001	365	05 117990 001	32	05 118106 001	34	05 134200 001	351
05 104621 001	365	05 117991 001	32	05 118108 001	35	05 134275 001	26
05 104622 001	365	05 117992 001	32	05 118109 001	35	05 134370 001	285
05 104630 001	363	05 117993 001	32	05 118110 001	35	05 134371 001	285
05 104631 001	363	05 117994 001	32	05 118112 001	35	05 134372 001	285
05 104632 001	363	05 117995 001	32	05 118114 001	35	05 134373 001	285
05 104633 001	363	05 117997 001	32	05 118116 001	35	05 134374 001	299
05 104634 001	363	05 118000 001	32	05 118118 001	35	05 134375 001	299

Kodnr	Sida	Kodnr	Sida	Kodnr	Sida	Kodnr	Sida
05 134376 001	299	05 134723 001	308	05 135201 001	304	05 136071 001	274
05 134377 001	299	05 134732 001	308	05 135202 001	304	05 136072 001	230
05 134378 001	299	05 134740 001	304	05 135204 001	304	05 136073 001	418
05 134379 001	299	05 134800 001	320	05 135205 001	304	05 136074 001	154
05 134380 001	286	05 134801 001	320	05 135220 001	305	05 136075 001	219
05 134381 001	286	05 134802 001	320	05 135221 001	305	05 136076 001	400
05 134382 001	286	05 134805 001	320	05 135222 001	305	05 136301 001	315
05 134384 001	295	05 134806 001	320	05 135224 001	325	05 136302 001	315
05 134385 001	295	05 134807 001	320	05 135225 001	325	05 136303 001	315
05 134386 001	295	05 134905 001	282	05 135230 001	307	05 136304 001	315
05 134397 001	333	05 134906 001	285	05 135231 001	307	05 136305 001	287
05 134398 001	333	05 134907 001	285	05 135232 001	307	05 136306 001	287
05 134399 001	335	05 134910 001	285	05 135233 001	307	05 136307 001	287
05 134480 001	332	05 134911 001	285	05 135234 001	307	05 136308 001	296
05 134491 001	221	05 134913 001	285	05 135235 001	307	05 136309 001	296
05 134605 001	288	05 134914 001	285	05 135264 001	310	05 136310 001	296
05 134609 001	307	05 134915 001	285	05 135265 001	310	05 136311 001	304
05 134654 001	308	05 134919 001	280	05 135266 001	310	05 136312 001	304
05 134655 001	308	05 134920 001	280	05 135267 001	310	05 136313 001	304
05 134656 001	308	05 134921 001	280	05 135268 001	316	05 136314 001	304
05 134657 001	308	05 134929 001	285	05 135269 001	316	05 136315 001	304
05 134658 001	308	05 134930 001	285	05 135270 001	288	05 136316 001	304
05 134664 001	307	05 134931 001	285	05 135271 001	288	05 136385 001	345
05 134665 001	307	05 134932 001	285	05 135272 001	288	05 136390 001	359
05 134667 001	307	05 135003 001	292	05 135273 001	288	05 136391 001	360
05 134668 001	307	05 135005 001	281	05 135276 001	288	05 136392 001	347
05 134669 001	307	05 135008 001	281	05 135277 001	288	05 136393 001	362
05 134670 001	307	05 135009 001	281	05 135280 001	289	05 136400 001	161
05 134671 001	307	05 135017 001	292	05 135281 001	289	05 136413 001	189
05 134672 001	307	05 135040 001	283	05 135284 001	289	05 136414 001	29
05 134673 001	307	05 135041 001	283	05 135285 001	289	05 136420 001	111
05 134674 001	307	05 135060 001	312	05 135311 001	27	05 136421 001	135
05 134675 001	307	05 135068 001	312	05 135530 001	287	05 136422 001	162
05 134676 001	307	05 135069 001	312	05 135531 001	287	05 136424 001	46
05 134677 001	307	05 135070 001	312	05 135532 001	287	05 136425 001	46
05 134678 001	307	05 135071 001	312	05 135810 001	353	05 136426 001	47
05 134679 001	307	05 135072 001	312	05 135870 001	241	05 136700 001	30
05 134680 001	307	05 135073 001	312	05 135871 001	241	05 138070 001	15
05 134681 001	307	05 135074 001	312	05 135903 001	325	05 138250 001	26
05 134682 001	307	05 135075 001	312	05 135904 001	325	05 138257 001	16
05 134683 001	307	05 135076 001	312	05 135906 001	71	05 138258 001	16
05 134684 001	307	05 135077 001	312	05 135918 001	164	05 138259 001	16
05 134685 001	307	05 135078 001	312	05 135926 001	240	05 138260 001	16
05 134686 001	307	05 135079 001	312	05 135927 001	244	05 138261 001	16
05 134687 001	307	05 135090 001	315	05 135928 001	243	05 138262 001	16
05 134688 001	307	05 135091 001	315	05 135938 001	38	05 138263 001	16
05 134690 001	307	05 135092 001	315	05 135939 001	242	05 138264 001	16
05 134691 001	307	05 135093 001	315	05 135942 001	215	05 138265 001	16
05 134695 001	307	05 135094 001	315	05 135949 001	96	05 138266 001	16
05 134698 001	308	05 135095 001	315	05 135961 001	64	05 138268 001	16
05 134699 001	308	05 135096 001	315	05 135973 001	53	05 138269 001	16
05 134700 001	308	05 135097 001	315	05 136000 001	334	05 138270 001	16
05 134701 001	308	05 135098 001	315	05 136001 001	335	05 140310 001	255
05 134702 001	308	05 135099 001	315	05 136002 001	335	05 150101 001	259
05 134703 001	308	05 135120 001	307	05 136011 001	367	05 150102 001	260
05 134704 001	308	05 135121 001	307	05 136026 001	245	05 150103 001	260
05 134705 001	308	05 135140 001	300	05 136027 001	75	05 150104 001	261
05 134706 001	308	05 135141 001	300	05 136039 001	30	05 150110 001	261
05 134707 001	308	05 135142 001	300	05 136042 001	246	05 150111 001	262
05 134720 001	308	05 135143 001	300	05 136043 001	371	05 150112 001	262
05 134722 001	308	05 135200 001	304	05 136070 001	45	05 150113 001	263

# Index efter kodnummer

Kodnr	Sida	Kodnr	Sida	Kodnr	Sida	Kodnr	Sida
05 150120 001	263	05 203913 001	287	05 345018 001	305	05 350430 001	315
05 150121 001	264	05 203914 001	287	05 345019 001	307	05 350451 001	373
05 150122 001	264	05 204126 001	308	05 345026 001	305	05 380033 001	315
05 150130 001	258	05 221110 001	322	05 345028 001	305	05 380045 001	315
05 150140 001	265	05 223161 001	24	05 345032 001	305	05 380046 001	315
05 150150 001	265	05 259135 001	308	05 345035 001	305	05 380047 001	315
05 150180 001	266	05 300004 001	51	05 345047 001	304	05 380048 001	315
05 150181 001	266	05 308428 001	304	05 345056 001	305	05 380049 001	315
05 150182 001	267	05 311517 001	334	05 345281 001	35	05 380050 001	315
05 150183 001	267	05 319835 001	304	05 345282 001	35	05 380124 001	316
05 160785 001	97	05 320430 001	307	05 345284 001	34	05 380125 001	316
05 160821 001	308	05 320540 001	24	05 345285 001	34	05 380126 001	316
05 160830 001	304	05 323780 001	287	05 345290 001	33	05 380127 001	316
05 160885 001	315	05 323781 001	287	05 345350 001	305	05 380128 001	316
05 160895 001	288	05 324901 001	321	05 345351 001	305	05 380129 001	316
05 160896 001	286	05 326310 001	307	05 345352 001	305	05 380130 001	316
05 160899 001	286	05 328448 001	304	05 346281 001	281	05 380131 001	316
05 160901 001	288	05 332600 001	304	05 346288 001	315	05 380161 001	285
05 160908 001	288	05 332606 001	307	05 346293 001	163	05 380200 001	287
05 160917 001	307	05 332607 001	305	05 347100 001	333	05 380201 001	287
05 160924 001	333	05 332609 001	305	05 347106 001	22	05 380202 001	287
05 160956 001	307	05 332610 001	305	05 347107 001	74	05 480172 001	282
05 160976 001	333	05 340245 001	318	05 347108 001	74	05 480222 001	292
05 160977 001	333	05 340330 001	12	05 347153 001	346	05 670446 001	275
05 160979 001	333	05 344511 001	337	05 347735 002	24	05 670447 001	275
05 160981 001	333	05 344512 001	337	05 347736 002	24	05 670448 001	275
05 160983 001	285	05 344513 001	337	05 347743 001	14		
05 200496 001	305	05 344514 001	337	05 347777 001	65		
05 200995 001	166	05 344900 001	307	05 347778 001	25		

# Index efter artikelnummer

Artiklenummer	Sida	Artiklenummer	Sida	Artiklenummer	Sida
68	255	334	12	454	39, 40
80	254	334 SB	12	454 HF	40
80 RA	251	334/355 SK/6	23	454/5 HF SHK Set 1	45
81	255	334/355/6 Rack	23	454/7 HF Set 1	43
82	255	334/368/6	25	454/7 HF Set 2	43
83	255	334/6	23	454/10 HF Set Imperial 1	44
84	255	334 SK	12	454/10 HF Set Imperial 2	44
85	255	334 SK/6	22	467 TORX® HF	40
86	255	335	11	467/7 TORX® HF Set 1	45
87	255	335 SB	12	467/7 TORX® HF Set 2	45
88/1	253	335/350/355/3	24	495	41
91	254	335/350/355/4	24	712	254
95 Vario	254	335/350/355/6	23	780 A	337
100	420	335/350/367/7	24	780 B	337
100 L	421	335 Stubby	19	780 C	337
100 S	420	338	18	781 A	336
101	420	338/2	26	781 B	336
101 L	421	350	13	781 C	336
102	420	350 SB	13	781/5 Set 1	336
102 L	421	350 SK	13	784 A/1	337
160 i VDE	58	350 PH Stubby	20	784 B	337
160 i VDE SB	58	352	15	784 C	337
160 i/6 Rack	63	354	14	800 S	233
160 i/7 Rack	63	355	14	800/1 BDC	308
160 i/162 i/167 i/9	65	355 SB	14	800/1 BTZ	309
160 i/165 i/7 Rack	63	355 SK	13	800/1 TZ	309
160 i/168 i/6 Rack	65	355 Stubby	20	800/1 Z	309
160 iS VDE	58	367 TORX®	16	800/2 Z	310
160 iS/7	64	367 TORX® SB	16	800/4 Z	310
160 iSS	58	367/6 TORX®	25	800/9 C	310
160 iSS/7	64	367 TORX® HF	15	809/1 ESD Stubby	55
162 i VDE PH	59	367/4 TORX® HF	25	810/1 Vario	250
162 i VDE PH SB	59	367/6 TORX® HF	25	811/1 Stubby	250
162 iS PH VDE	59	367/7 TORX® HF	24	811/1 ESD Stubby	55
162 iS PH/S VDE	60	367 TORX® Stubby	20	812/1 Vario	250
162 iSS PH VDE	59	367 TORX® BO	16	813	250
162 i PH/S VDE	60	367/6 TORX® BO	26	813 R	249
162 i PH/S VDE SB	60	367 TORX PLUS®	17	813 R ESD	52
165 i PZ VDE	59	368	17	816 R	249
165 i PZ VDE SB	59	368 SB	17	816 R SB	249
165 iS PZ VDE	60	368 Stubby	20	816 R ESD	52
165 i PZ/S VDE	60	391	18	816 RA	251
165 i PZ/S VDE SB	60	391/3	27	817 R	248
165 iS PZ/S VDE	61	392	249	817 R SB	248
165 iS PZ/S VDE # 1 + 2	65	393 S	249	817 VDE	78
165 iSS PZ/S VDE	61	395	18	826 T Kraftform Turbo	215
167 i TORX® VDE	61	395 H0	19	827 T Kraftform Turbo	79
167 i/6 TORX® VDE	64	395 H0/3	26	830	254
168 i VDE	61	395 H0/7 SM	26	837 i RA	70
168 i VDE SB	61	400 Hex	388	838 RA S	247
190 i VDE	62	400 i Hex	91	838 RA-R M	247
247	62	400 TX	388	840 S Hex-Plus	233
247 SB	62	410 i VDE B	86	840/1 BTZ	312
300 Hex	387	411 A RA	42	840/1 IMP DC DIY	311
300 IP	388	416 R	41	840/1 IMP DC SB	311
300 TX	387	416 RA	42	840/1 Z	312

# Index efter artikelnummer

Artiklenummer	Sida	Artiklenummer	Sida	Artiklenummer	Sida
840/1 Z SB	313	851/4 TZ	286	867/1 TZ TORX®	300
840/2 Z	316	851/4 TZ SB	286	867/1 Z TORX® BO	305
840/4 IMP DC DIY	313	851/4 Z	287	867/1 Z TORX® BO SB	306
840/4 IMP DC SB	314	851/4 Z SB	287	867/1 Z TORX® W	301
840/4 Z	315	851/9 C	288	867/1 ZA TORX®	302
840/4 Z SB	315	851/11	288	867/2 Z TORX®	305
840/9 C	316	851/12	288	867/4 IMP DC TORX® DIY	302
840/1 Z BO	316	851/16	288	867/4 IMP DC TORX® SB	302
840/4 Z BO	317	851/21 J	289	867/4 TORX® HF	303
842/1 Z	313	851/4 PH/S	296	867/4 TORX® KK	303
842/4	316	853/4 ACR® Harpoon	288	867/4 Z TORX®	304
843	362	853/4 ACR® SL	287	867/4 Z TORX® SB	304
844	362	855 S	232	867/4 Z TORX® BO	306
844/7	363	855/1 BDC	290	867/4 Z TORX® BO SB	307
845	363	855/1 BDC SB	291	867/9 C IP TORX PLUS®	307
845/8	363	855/1 BTH	291	867/9 C TORX®	305
846 HSS	363	855/1 BTZ	291	867/12 TORX®	305
846/8	364	855/1 IMP DC DIY	289	867/15 TORX®	305
847 HSS	364	855/1 IMP DC SB	289	867/1 IP TORX PLUS®	307
847/7 HSS	364	855/1 RZ	292	867/4 IP TORX PLUS®	307
848 HSS	365	855/1 TH	292	867/1 IPR TORX PLUS®	308
848/851/867/19	365	855/1 TH SB	292	867/4 IPR TORX PLUS®	308
849 HSS	365	855/1 TiN	292	868 S	233
849/855/867/18	366	855/1 TZ	292	868/1 IMP DC DIY	318
851 S	232	855/1 Z	292	868/1 IMP DC SB	318
851/1 A	280	855/1 Z SB	293	868/1 V	318
851/1 BDC	279	855/1 Z DIY	293	868/1 Z	319
851/1 BDC SB	279	855/1 Z DIY 100	293	868/1 Z SB	319
851/1 BTH	279	855/2 Z	296	868/4	320
851/1 BTZ	280	855/4 BDC	294	868/4 SB	320
851/1 IMP DC DIY	278	855/4 BTH	294	868/4 BTZ	320
851/1 IMP DC SB	278	855/4 BTZ	295	868/4 IMP DC DIY	319
851/1 J	283	855/4 IMP DC DIY	293	868/4 IMP DC SB	320
851/1 RDC	281	855/4 IMP DC SB	294	868/4 V	321
851/1 RH	281	855/4 TH	295	869/4	323
851/1 RZ	281	855/4 TZ	295	869/4 M	324
851/1 RZ SB	281	855/4 TZ SB	295	869/4 M SB	324
851/1 TH	281	855/4 Z	296	869/4 M SB Set A	325
851/1 TiN	282	855/4 Z SB	296	869/9	325
851/1 TZ	282	855/11	296	870/1	334
851/1 TZ SB	282	855/12	296	870/2	335
851/1 Z	282	855/4 PZ/S	297	870/4	335
851/1 Z DIY	282	857/1 Z	323	870/4 A	334
851/1 Z DIY 100	283	857/4 Z	323	870/4 SB	335
851/1 Z SB	282	860/1 XZN	322	870/4/7 Set A SB	335
851/2 Z	288	867 S TORX®	232	870/7	335
851/4 A	285	867/1 IMP DC TORX® DIY	297	870/14	335
851/4 BDC	284	867/1 IMP DC TORX® SB	297	871/1 TORQ-SET® Mplus 25 mm	321
851/4 BTH	285	867/1 TORX®	300	871/1 TORQ-SET® Mplus 32 mm	321
851/4 BTZ	285	867/1 TORX® BDC	299	871/2 TORQ-SET® Mplus	322
851/4 IMP DC DIY	283	867/1 TORX® BDC SB	299	871/4 TORQ-SET® Mplus	322
851/4 IMP DC SB	284	867/1 TORX® BTZ	299	871/1 DC TORQ-SET® Mplus	321
851/4 J	287	867/1 TORX® DIY	301	871/4 DC TORQ-SET® Mplus	321
851/4 R	286	867/1 TORX® DIY 100	301	872/9	322
851/4 RH	285	867/1 TORX® HF	299	875/1 TRI-WING® 25 mm	322
851/4 TH	286	867/1 TORX® SB	300	875/4 TRI-WING®	322



<b>Artiklenummer</b>	<b>Sida</b>	<b>Artiklenummer</b>	<b>Sida</b>	<b>Artiklenummer</b>	<b>Sida</b>
879/4	325	950/9 Hex-Plus 7	197	1062 i PH VDE	85
881/4/1 SB	334	950/9 Hex-Plus 8	198	1065 i VDE	85
887/4 RR	330	950/9 Hex-Plus Imperial 1	200	1267 A TORX®	28
887/4 RR SB	330	950/9 Hex-Plus Imperial 1 SB	200	1267 A TORX PLUS®	28
888/4/1 K	330	950/9 Hex-Plus Multicolour 1	193	1267 B TORX®	28
889/4 R	330	950/9 Hex-Plus Multicolour 1 SB	194	1267 B TORX PLUS®	28
889/4/1	330	950/9 Hex-Plus Multicolour 2	194	1427	29
889/4/1 F	331	950/9 Hex-Plus Multicolour 3	194	1428	29
889/4/1 K	330	950/9 Hex-Plus Multicolour HF 1	193	1429	35
889/4/1 K SB	330	950/9 Hex-Plus Multicolour Imperial 1	195	1430 ESD	374
890/4/1	332	950/9 Hex-Plus Multicolour Imperial 2	195	1440/1442	30
893/4/1 K	332	950/9 Hex-Plus Multicolour Imperial 3	195	1441	30
893/4/1 K SB	332	950/9 L Hex-Plus HF 1	196	1460 ESD	379, 383
894/4/1	331	950/13 Hex-Plus Imperial 1	199	1529 ESD	49
894/4/1 K	331	950/13 Hex-Plus Imperial 1 SB	199	1550 ESD	47
895/4/1	331	950 BM	206	1550 ESD PH S	48
895/4/1 K	331	950 L	205	1550/6 ESD	51
895/4/1 K SB	331	950 L HF	205	1555 ESD PZ	48
896/4/1 SB	334	950 PKL	204	1567 ESD TORX®	48
897/4 IMP R	328	950 PKL BM	204	1567 ESD TORX® BO	48
897/4 Impaktor	328	950 PKL Imperial	204	1567 ESD TORX® HF	48
897/4 Impaktor R	328	950 PKLS	204	1567 ESD TORX PLUS® IPR	48
897/4 R	329	950 PKS	205	1569 ESD	49
897/4 R SB	329	950 SPKL Multicolour	203	1572 ESD	49
898/4	332	950 SPKL Multicolour Imperial	203	1573 ESD	49
898/9	332	950 SPKL HF Multicolour	202	1578 A ESD	47
898/21	332	950 SPKS Multicolour	203	1578 A/6 ESD	51
899/3/1	333	950 SPKS Multicolour Imperial	203	2035	32
899/4/1	333	967 TORX®	211	2035/6 A	38
899/4/1 S	333	967/9 TORX® 1	208	2035/6 B	38
899/4/1 SB	333	967/9 TORX® 1 SB	208	2050	33
899/14/1 SB	333	967 L TORX® HF	211	2050/6	38
917 SPH	9	967 PKL TORX®	211	2052	34
917 SPH SB	9	967 PKXL TORX®	210	2052/6	39
917 SPHS	9	967 SL TORX® HF	209	2054	34
918 SPZ	9	967 SPKXL TORX® Multicolour	209	2055	32
918 SPZ SB	9	967 SXL HF TORX® Multicolour	209	2067 TORX®	33
921	232	967 SXL TORX® Multicolour	210	2067 TORX® HF	33
932 A	8	967 XL TORX®	211	2067 TORX® BO	33
932 A SB	8	967 XL HF TORX®	210	2067/6 TORX® BO	39
932 AS	8	967 SPKL TORX® BO Multicolour	210	2067 TORX PLUS® IPR	33
932 S/6	10	967/9 TX BO Multicolour 1	208	2069	35
932/6	10	967/9 TX BO Multicolour 1 SB	208	2069/6	39
932/918/6	10	967/9 TX HF 1	207	2072	34
950	205	967/9 TX Multicolour HF 1	207	2090	419
950/7 Hex-Plus 1	198	967/9 TX XL 1	208	2090/17	419
950/7 Hex-Plus Magnet 1	198	967/9 TX XL HF 1	207	3160 i	56
950/7 Hex-Plus Multicolour Magnet 1	196	967/9 TX XL Multicolour 1	207	3160 i/7	57
950/9 Hex-Plus 1	196	967/9 TX XL Multicolour HF 1	207	3162 i	56
950/9 Hex-Plus 1 SB	196	977 TORX®	9	3165 i	56
950/9 Hex-Plus 2	196	977/6 TORX®	11	3165 i/6	57
950/9 Hex-Plus 3	197	1013 Kraftform Micro	35	3167 i	57
950/9 Hex-Plus 4	197	1013 Kraftform Micro ESD	51	3167 i/7	57
950/9 Hex-Plus 5	197	1060 i VDE	84	3334	6
950/9 Hex-Plus 6	197	1060 i/1062 i/6 VDE	85	3334/6	7
950/9 Hex-Plus 6 SB	197	1060 i/1065 i/6 VDE	85	3334/3350/3355/6	8

# Index efter artikelnummer

Artiklenummer	Sida	Artiklenummer	Sida	Artiklenummer	Sida
3334/3355/6	7	6003 Joker 4 Set 1	185	7780	405
3335	6	6003 Joker 4 Imperial Set 1	186	7781	407
3350	6	6003 Joker 5 Set 1	183	7782 C	409
3355	7	6003 Joker 5 Imperial Set 1	185	7782 E	409
3367	7	6003 Joker 8 Imperial Set 1	183	7783 C	410
3368	7	6003 Joker 11 Set 1	183	7783 E	411
3800/4	309	6003 Joker 15 Set 1	183	7786	413
3816 R	248	6003 Joker 22 Set 1	182	7790/1	414
3817	67	6003 Joker Pedal	182	7790/2	414
3840/1 TS	311	6004 Joker L	188	7880 Joker L	404
3840/4	314	6004 Joker M	187	7880 Joker XL	403
3851/1 TS	278	6004 Joker S	187	7880 Joker XXL	403
3851/1 TS SB	279	6004 Joker XL	188	8000 A	98
3851/4	284	6004 Joker XS	187	8000 A SB	98
3855/1 TS	290	6004 Joker XXL	188	8000 B	115
3855/1 TS SB	290	6004 Joker 4 Set 1	188	8000 B SB	116
3855/4	294	6004 Joker VDE L	91	8000 C	138
3867/1 TS TORX®	298	6004 Joker VDE M	91	8000 C SB	138
3867/1 TS TORX® SB	298	6004 Joker VDE S	91	8000 E	161
3867/4 TORX® BO	306	6004 Joker VDE XS	90	8001 A SB	172
3868/4	320	6004 Joker VDE 4 Set 1	90	8002 C All Inclusive Set	160
3869/4	323	6005 Joker Double	189	8002 C Set	160
3888/4/1 K	329	6005 Joker 4 Set 1	189	8003 A	100
3888/4/1 K SB	329	7400	370, 374, 375, 376, 377, 378, 380, 381, 382, 383, 384	8003 B	119
3950 PKL	202			8003 C	141
3950 PKL Imperial	202			8004 A	101
3950 SPKL Multicolour	201	7440/41	372	8004 B	121
3950 SPKL Multicolour Imperial	202	7440/41/42	373	8004 C	142
3950 SPKL Multicolour HF	201	7400 ESD	374	8005	172
3950/9 Hex-Plus Stainless 1	192	7400 VDE	77	8006 C	139
3950/9 Hex-Plus Stainless 1 SB	193	7443/12	372	8006 SC 1	139
3950/9 Hex-Plus Imperial Stainless 1	193	7443/61/9	373	8007 B VDE	87
3950/9 Hex-Plus Multicolour Stainless 1	192	7445/46/47	373	8008 A	173
3950/9 Hex-Plus Multicolour Imperial Stainless 1	195	7510	385	8009 Zyklop Pocket Set 1	156
3950/9 Hex-Plus Multicolour HF Stainless 1	192	7510/14	385	8009 Zyklop Pocket Set 2	157
3967 SXL HF TORX® Multicolour	209	7515	386	8009 Zyklop Pocket Set 3	159
3967/9 TX SXL Multicolour HF Stainless 1	207	7515/7	387	8009 Zyklop Pocket Set 4	159
6000 Joker	176	7515/16	386	8009 Zyklop Pocket Imperial Set 1	156
6000 Joker Imperial	176	7761	415	8009 Zyklop Pocket Imperial Set 2	158
6000 Joker 4 Set 1	178	7762	415	8010 B	117
6000 Joker 4 Imperial Set 1	179	7763	415	8100 SA 2	96
6000 Joker 8 Imperial Set 1	178	7770	404	8100 SA 4	97
6000 Joker 11 Set 1	178	7771	406	8100 SA 6	95
6000/6002 Joker 6 Set 1	178	7772 A	408	8100 SA 7	99
6001 Joker Switch	179	7772 B	408	8100 SA 8	100
6001 Joker Switch Imperial	179	7772 C	408	8100 SA 9	95
6001 Joker Switch 4 Set 1	180	7773 A	409	8100 SA 10	99
6001 Joker Switch 4 Imperial Set 1	181	7773 B	410	8100 SA 11	101
6001 Joker Switch 8 Imperial Set 1	180	7773 C	410	8100 SA 12 HF	101
6001 Joker Switch 11 Set 1	180	7774/1	411	8100 SA All-In	94
6002 Joker Double	180	7774/2	411	8100 SA/SC 2	97
6003 Joker	181	7774/3	412	8100 SB 2	114
6003 Joker Imperial	181	7775	412	8100 SB 4	114
		7776	412	8100 SB 6	113
		7779/1	413	8100 SB 7	118
		7779/2	413	8100 SB 8	120

<b>Artiklenummer</b>	<b>Sida</b>	<b>Artiklenummer</b>	<b>Sida</b>	<b>Artiklenummer</b>	<b>Sida</b>
8100 SB 9	113	8790 C Impaktor Deep Set 1	144	9631	177
8100 SB 10	119	8790 C Wheel Impaktor	147	9632	177
8100 SB 11	121	8790 FA	173	9640	186
8100 SB 12	116	8790 HMA	102	9641	186
8100 SB 13	117	8790 HMA Deep	105	9642	186
8100 SB All-in	112	8790 HMA HF	102	9650	20
8100 SB HF 1	121	8790 HMB	122	9700	258
8100 SB VDE 1	86	8790 HMB Deep	126	9710	259
8100 SC 2	137	8790 HMB HF	123	9711	260
8100 SC 4	138	8790 HMC	145	9712	260
8100 SC 6	136	8790 HMC Deep	148	9713	261
8100 SC 7	140	8790 HMC HF	145	9720	261
8100 SC 8	141	8794 A	111	9721	262
8100 SC 9	137	8794 B	134	9722	262
8100 SC 10	141	8794 C	155	9723	263
8100 SC 11	142	8794 LA	110	9730	263
8700 A FL	109	8794 LB	134	9731	264
8740 A	108	8794 LB VDE	89	9732	264
8740 A HF	108	8794 LC	154	9740	265
8740 A HF 1	109	8794 SA	110	9750	265
8740 B	130	8794 SB	134	9780	266
8740 B HF	130	8794 SB VDE	89	9781	266
8740 B HF 1	131	8794 SC	155	9782	267
8740 B HF Imperial 1	132	8795 A	110	9783	267
8740 B VDE HF	88	8795 B	134	A Deep 1	106
8740 C HF	152	8795 C	155	A Imperial 1	104
8740 C HF 1	153	8796 LA	109	A 4	104
8740 C HF 2	153	8796 LB	133	B Deep 1	127
8751 A	109	8796 LC	154	B Imperial 1	126
8755 A	109	8796 SA	110	B 4	125
8760 B VDE XZN	88	8796 SB	133	Belt A 0/8	111
8767 A	106	8796 SC	154	Belt A 0/9	111
8767 A HF	106	8797 C	140	Belt A 1	103
8767 A HF 1	107	9100	246	Belt A 2	108
8767 B	128	9108/2	30	Belt A 3	107
8767 B HF	128	9200	334	Belt A 4	103
8767 B HF 1	129	9500	29	Belt A Deep 1	105
8767 B VDE HF	88	9506 SB	317	Belt A Imperial 1	104
8767 C HF	150	9507 SB	317	Belt B 0/8	135
8767 C HF 1	151	9514 ESD	55	Belt B 0/9	135
8767 C HF 2	151	9523	30	Belt B 1	124
8767 C HF 3	152	9524	371	Belt B 2	131
8780 C	161	9529 C SB	154	Belt B 3	129
8781 C	161	9530	400	Belt B 4	125
8782 C	161	9532	246	Belt B Deep 1	127
8784 A1	111	9600	111	Belt B Imperial 1	132
8784 B1	134	9601	135	Belt B VDE 0/10	89
8784 C2	155	9602	162	Belt B VDE 1	87
8789 A	110	9604	46	Belt C 0/6	161
8789 B	134	9605	46	Belt C 1	146
8789 C	155	9606	47	Belt C 2	153
8790 B Impaktor	122	9607	123	Belt C 3	150
8790 B VDE	88	9608	124	Belt C Deep 1	149
8790 C HF 1	147	9610	189	Belt C Impaktor 0/9	162
8790 C Impaktor	142	9611	29	Belt C Impaktor 1	143
8790 C Impaktor Deep	144	9630	177	Bicycle Big Pack 1	28

# Index efter artikelnummer

Artikelnummer	Sida	Artikelnummer	Sida	Artikelnummer	Sida
Bicycle Set 1	168	Bit-Check 10 BiTorsion 1	346	C Impaktor 1	143
Bicycle Set 2	225	Bit-Check 10 BiTorsion 3 SB	346	C Imperial 1	146
Bicycle Set 3	169	Bit-Check 10 Drywall 1	367	C 4	151
Bicycle Set 3 A	170	Bit-Check 10 Impaktor 1	340	Click-Torque A 5	389
Bicycle Set 4	200	Bit-Check 10 Impaktor 1 SB	341	Click-Torque A 6	389
Bicycle Set 5	239	Bit-Check 10 Impaktor 2	341	Click-Torque A 6 Set 1	390
Bicycle Set 6	46	Bit-Check 10 Impaktor 3	341	Click-Torque B 1	392
Bicycle Set 7	115	Bit-Check 10 Impaktor 4	341	Click-Torque B 2	392
Bicycle Set 8	133	Bit-Check 10 PZ BiTorsion 2	346	Click-Torque C 1	392
Bicycle Set 9	171	Bit-Check 10 PZ Impaktor 1	341	Click-Torque C 2	393
Bicycle Set 10	184	Bit-Check 10 Stainless 1	343	Click-Torque C 2 Push R/L	396
Bicycle Set 11	239	Bit-Check 10 Stainless 1 SB	343	Click-Torque C 3	393
Bicycle Set 12	184	Bit-Check 10 TX Impaktor 1	341	Click-Torque C 3 Push R/L	396
Bicycle Set 13	31	Bit-Check 10 TX Universal 1	352	Click-Torque C 3 Set 1	394
Bicycle Set 15	31	Bit-Check 10 TX Universal 2	352	Click-Torque C 3 Set 2	394
Bicycle Set Torque 1	391	Bit-Check 10 Universal 1	351	Click-Torque C 4	395
Bit-Box 15 Impaktor PH	278	Bit-Check 10 Universal 2	351	Click-Torque C 5	395
Bit-Box 15 Impaktor PZ	289	Bit-Check 10 Universal 3	351	Click-Torque E 1	395
Bit-Box 15 Impaktor TX	297	Bit-Check 10 Universal 3 SB	351	Click-Torque E 1 Push R/L	397
Bit-Box 20 BTH PZ	291	Bit-Check 10 Universal 4	352	Click-Torque X 1	397
Bit-Box 20 BTZ PH	280	Bit-Check 10 Universal 5 SB	352	Click-Torque X 2	397
Bit-Box 20 BTZ PZ	291	Bit-Check 10 Zyklop Mini 1	167	Click-Torque X 3	398
Bit-Box 20 PH	283	Bit-Check 10 Zyklop Mini BiTorsion 1	167	Click-Torque X 4	398
Bit-Box 20 PZ	293	Bit-Check 12 BiTorsion 1	345	Click-Torque X 5	398
Bit-Box 20 TX	301	Bit-Check 12 BiTorsion 1 SB	345	Click-Torque X 6	399
Bit-Box 20 TX HF	300	Bit-Check 12 Diamond 1	347	Click-Torque X 7	399
Bit-Box 20 V Robertson	318	Bit-Check 12 Diamond 1 SB	347	Click-Torque XP 1	401
Bit-Check 6 Impaktor 1	342	Bit-Check 12 Metal 1	362	Click-Torque XP 2	401
Bit-Check 6 Impaktor 1 SB	342	Bit-Check 12 Metal 1 SB	362	Click-Torque XP 3	402
Bit-Check 6 PH Impaktor 1	342	Bit-Check 12 Wood 1	359	Click-Torque XP 4	402
Bit-Check 6 PZ Impaktor 1	342	Bit-Check 12 Wood 1 SB	359	K 70	275
Bit-Check 6 PZ Universal 1	356	Bit-Check 12 Wood 2	359	K 120	275
Bit-Check 6 SHK 1 SB	367	Bit-Check 12 Wood 2 SB	360	K 240	275
Bit-Check 6 Stainless 1	343	Bit-Check 12 Wood TX HF 1	358	Kraftform 2go 100	63
Bit-Check 6 TX Impaktor 1	342	Bit-Check 12 Wood TX HF 1 SB	359	Kraftform 2go 300	22
Bit-Check 6 TX Universal 1	356	Bit-Check 30 BiTorsion 1	345	Kraftform Big Pack 100 VDE	62
Bit-Check 6 TX Universal 1 SB	356	Bit-Check 30 Diamond 1	347	Kraftform Big Pack 300	21
Bit-Check 6 Universal 1	355	Bit-Check 30 Impaktor 1	340	Kraftform Big Pack 900	10
Bit-Check 6 Universal 1 SB	355	Bit-Check 30 Impaktor 2	340	Kraftform Kompakt 10	215
Bit-Check 6 Universal 2	355	Bit-Check 30 Metal 1	361	Kraftform Kompakt 12	215
Bit-Check 6 Universal 2 SB	355	Bit-Check 30 Metal 1 SB	361	Kraftform Kompakt 20	217
Bit-Check 6 V Universal 1	356	Bit-Check 30 Stainless 1	343	Kraftform Kompakt 20 A	217
Bit-Check 6 Wood TX HF 1	360	Bit-Check 30 TX Universal 1	350	Kraftform Kompakt 20 Tool Finder 1	216
Bit-Check 6 Wood TX HF 1 SB	360	Bit-Check 30 TX Universal 1 SB	350	Kraftform Kompakt 20 Tool Finder 2	217
Bit-Check 7 Diamond 1	347	Bit-Check 30 Universal 1	350	Kraftform Kompakt 22	217
Bit-Check 7 Diamond 1 SB	348	Bit-Check 30 Wood 1	357	Kraftform Kompakt 25	218
Bit-Check 7 Hex-Plus 1	354	Bit-Check 30 Wood 2	358	Kraftform Kompakt 26	218
Bit-Check 7 PZ Diamond 1	348	Bit-Check 30 Wood 2 SB	358	Kraftform Kompakt 27 Imperial Set 1	220
Bit-Check 7 PZ Universal 1	353	Bit-Check 30 Wood TX HF 1	357	Kraftform Kompakt 27 RA 1 SB	253
Bit-Check 7 TX Diamond 1	348	Bit-Check 30 Wood TX HF 1 SB	357	Kraftform Kompakt 27 RA 2 SB	253
Bit-Check 7 TX Universal 1	354	Bit-Check 30 Zyklop Mini 1	163	Kraftform Kompakt 27 Set 1	219
Bit-Check 7 TX Universal 1 SB	354	Bit-Check 30 Zyklop Mini 2	163	Kraftform Kompakt 27 Set 2	220
Bit-Check 7 TX BO Universal 1	354	Bit-Safe 43 Universal 1	349	Kraftform Kompakt 27 XL SHK 1	219
Bit-Check 7 Universal 1	353	Bit-Safe 61 BiTorsion 1	344	Kraftform Kompakt 27 XL Universal 1	218
Bit-Check 7 Universal 1 SB	353	Bit-Safe 61 Universal 1	349	Kraftform Kompakt 27 XL Universal Imperial Set 1	219
Bit-Check 7 Universal 4	353	C Deep 1	149		

<b>Artiklenummer</b>	<b>Sida</b>	<b>Artiklenummer</b>	<b>Sida</b>	<b>Artiklenummer</b>	<b>Sida</b>
Kraftform Kompakt 28	221	Kraftform Kompakt Stubby Magazin RA 1	236	Kraftform Kompakt VDE 3067 iS TORX® SB	69
Kraftform Kompakt 28 SB	220	Kraftform Kompakt Stubby Magazin RA 2	236	Kraftform Kompakt VDE Big Pack 1	73
Kraftform Kompakt 28 Imperial 1	220	Kraftform Kompakt Stubby Magazin RA 3	236	Kraftform Kompakt VDE Stainless 8	
Kraftform Kompakt 40	221	Kraftform Kompakt Stubby Magazin RA 4	236	extra slim 1	67
Kraftform Kompakt 41	221	Kraftform Kompakt Turbo 1	214	Kraftform Kompakt VDE Stainless 17	
Kraftform Kompakt 60	223	Kraftform Kompakt Turbo Imperial 1	214	extra slim 1	66
Kraftform Kompakt 60 Imperial	224	Kraftform Kompakt Turbo i 1	78	Kraftform Kompakt W 1	240
Kraftform Kompakt 60 ESD	52	Kraftform Kompakt Turbo i Imperial 1	79	Kraftform Kompakt W 2	241
Kraftform Kompakt 60 KK	224	Kraftform Kompakt Vario RA	252	Kraftform Kompakt W Imperial 1	241
Kraftform Kompakt 60 RA	251	Kraftform Kompakt VDE 7 extra slim 1	77	Kraftform Kompakt Zyklus	98
Kraftform Kompakt 60 RA Imperial	251	Kraftform Kompakt VDE 7 Universal 2	77	Kraftform Kompakt Zyklus Mini 2	164
Kraftform Kompakt 60 Stainless	222	Kraftform Kompakt VDE 15 Torque		Kraftform Kompakt Zyklus MS1	
Kraftform Kompakt 60 Stainless Imperial	223	1,2-3,0 Nm extra slim 1	72	Metal/Speed 1/4"	96
Kraftform Kompakt 60 Torque	222	Kraftform Kompakt VDE 16 extra slim 1	76	Kraftform Micro 12 Electronics 1	37
Kraftform Kompakt 62	225	Kraftform Kompakt VDE 16 Torque		Kraftform Micro 12 Universal 1	36
Kraftform Kompakt 70 Universal	226	1,2-3,0 Nm extra slim 1	71	Kraftform Micro Big Pack 1	36
Kraftform Kompakt 71 Security	226	Kraftform Kompakt VDE 16 Universal 1	77	Kraftform Micro ESD Big Pack 1	50
Kraftform Kompakt 96	84	Kraftform Kompakt VDE 17 extra slim 1	75	Kraftform XXL	21
Kraftform Kompakt 97	84	Kraftform Kompakt VDE 17 RA 1	70	Kraftform XXL 2	22
Kraftform Kompakt 98	84	Kraftform Kompakt VDE 17 RA Imperial 1	71	Kraftform XXL 3	22
Kraftform Kompakt 99	84	Kraftform Kompakt VDE 17 Universal 1	76	ME 1	103
Kraftform Kompakt 100	227	Kraftform Kompakt VDE 17 Universal 1		Rack Kraftform	29
Kraftform Kompakt 400	228	Tool Finder	75	Rack Kraftform Micro	29
Kraftform Kompakt 400 RA Set 1	228	Kraftform Kompakt VDE 18 Imperial 1	74	Safe-Torque A 1	416
Kraftform Kompakt 400 RA Set 2	229	Kraftform Kompakt VDE 18 Universal 1	73	Safe-Torque A 1 Set 1	417
Kraftform Kompakt 400 RA Imperial Set 1	229	Kraftform Kompakt VDE 18 Universal 2	74	Safe-Torque A 1 Imperial Set 1	417
Kraftform Kompakt 400 RA Imperial Set 2	230	Kraftform Kompakt VDE 60 i	79	Safe-Torque A 1 SHK Set 1	418
Kraftform Kompakt 400 RA SHK Set 1	230	Kraftform Kompakt VDE 60 i SB	79	Safe-Torque A 2	416
Kraftform Kompakt 838 RA S Set 1	234	Kraftform Kompakt VDE 60 iS	80	Safe-Torque A 2 Set 1	418
Kraftform Kompakt 838 RA S Imperial Set 1	234	Kraftform Kompakt VDE 60 iS SB	80	Stubby Set 1	27
Kraftform Kompakt 838 RA-R M Set 1	235	Kraftform Kompakt VDE 62 i	80	Stubby Set 2	27
Kraftform Kompakt 838 RA-R M Imperial		Kraftform Kompakt VDE 62 iS	80	Stubby Set 3	27
Set 1	235	Kraftform Kompakt VDE 62 iS SB	80	Stubby Set TX 1	27
Kraftform Kompakt 900	231	Kraftform Kompakt VDE 62 i PH/S	81	T 1	366
Kraftform Kompakt 900 Imperial Set 1	231	Kraftform Kompakt VDE 62 iS PH/S	81	Tool-Check 1 SB	166
Kraftform Kompakt F 1	245	Kraftform Kompakt VDE 64 i	83	Tool-Check Automotive 1	166
Kraftform Kompakt H 1	242	Kraftform Kompakt VDE 64 i SB	83	Tool-Check PLUS	165
Kraftform Kompakt M 1	243	Kraftform Kompakt VDE 65 i	81	Tool-Check PLUS Imperial	165
Kraftform Kompakt Micro 11 Electronics 1	37	Kraftform Kompakt VDE 65 iS	81	Wera 2go 1	270
Kraftform Kompakt Micro 11 ESD 1	54	Kraftform Kompakt VDE 65 iS SB	81	Wera 2go 2	270
Kraftform Kompakt Micro 11 Universal 1	38	Kraftform Kompakt VDE 65 i PZ/S	81	Wera 2go 2 XL	271
Kraftform Kompakt Micro 20 ESD 1	53	Kraftform Kompakt VDE 65 iS PZ/S	82	Wera 2go 3	271
Kraftform Kompakt Micro 21 ESD 1	53	Kraftform Kompakt VDE 65 iS PZ/S SB	82	Wera 2go 4	271
Kraftform Kompakt Pistol RA	252	Kraftform Kompakt VDE 67 i TORX®	82	Wera 2go 5	271
Kraftform Kompakt Pistol RA 4	252	Kraftform Kompakt VDE 67 i TORX® SB	82	Wera 2go 6	272
Kraftform Kompakt SH 1	244	Kraftform Kompakt VDE 67 iS TORX®	83	Wera 2go 7	272
Kraftform Kompakt SH 2	245	Kraftform Kompakt VDE 68 i	83	Wera 2go E 1	273
Kraftform Kompakt Stubby 1	238	Kraftform Kompakt VDE 68 iS	83	Wera 2go H 1	272
Kraftform Kompakt Stubby ESD 1	54	Kraftform Kompakt VDE 3060 i SB	68	Wera 2go SHK 1	274
Kraftform Kompakt Stubby Magazin 1	237	Kraftform Kompakt VDE 3060 iS SB	68	Wheel Impaktor C Set 1	148
Kraftform Kompakt Stubby Magazin 2	237	Kraftform Kompakt VDE 3062 iS SB	68	Zyklus Hybrid Set	139
Kraftform Kompakt Stubby Magazin 3	237	Kraftform Kompakt VDE 3065 iS PZ SB	69		
Kraftform Kompakt Stubby Magazin 4	237	Kraftform Kompakt VDE 3065 iS PZ/S SB	69		
Kraftform Kompakt Stubby Magazin 5	237	Kraftform Kompakt VDE 3067 i TORX® SB	69		





**Wera Werkzeuge GmbH**  
Korzter Straße 21-25  
42349 Wuppertal



+49 / (0)202 / 40 45 - 0

E-Mail: [info@wera.de](mailto:info@wera.de)



**Wera Tools Ibérica, S.L.**  
Avda. Corts Catalanes 2, Local 5  
08173 Sant Cugat del Vallès, Barcelona  
☎ +34/93/72 97 - 240  
E-Mail: [ventas@weraspain.com](mailto:ventas@weraspain.com)



**Wera Tools Finland Oy**  
Vanha Kaarelantie 33 A  
01610 Vantaa  
☎ +358 45 206 9556  
E-Mail: [ahokas@wera.de](mailto:ahokas@wera.de)



**Wera Outillages S.A.S.**  
13, rue Ampère  
F - 67500 Haguenau  
☎ +33 9 72 61 16 52  
E-Mail: [info@wera-outillages.fr](mailto:info@wera-outillages.fr)



**Wera Tools (UK) Ltd.**  
Railway View  
Clay Cross  
Chesterfield  
S45 9FR  
☎ +44 (0)1246 / 27 77 56  
Fax: +44 (0)1246 / 27 33 35  
E-Mail: [queries@wera-tools.co.uk](mailto:queries@wera-tools.co.uk)



**Wera Tools Inc.**  
3325 Harvester Rd., Unit 16  
Burlington, Ontario  
Canada, L7N 3N2  
☎ 1-800-267-55 41  
E-Mail: [info@weratools.com](mailto:info@weratools.com)



**Wera Tools Inc.**  
3325 Harvester Rd., Unit 16  
Burlington, Ontario  
Canada, L7N 3N2  
☎ 1-800-267-55 41  
E-Mail: [info@weratools.com](mailto:info@weratools.com)



**NL - Noord**  
Frederik Koning  
☎ +31 / 615 26 36 97  
E-Mail: [koning@wera.de](mailto:koning@wera.de)

**NL - Zuid**  
Wouter Steijvers  
☎ +31 / 652 85 01 62  
E-Mail: [steijvers@wera.de](mailto:steijvers@wera.de)

**NL - Midden**  
Martijn van Houdt  
☎ +31 / 611 06 35 35  
E-Mail: [vanhoudt@wera.de](mailto:vanhoudt@wera.de)

**Demovan**  
Vincent van Gaalen  
☎ +31 / 615 44 37 19  
E-Mail: [vangaalen@wera.de](mailto:vangaalen@wera.de)



**Wera Tools Inc.**  
3325 Harvester Rd., Unit 16  
Burlington, Ontario  
Canada, L7N 3N2  
☎ 1-800-267-55 41  
E-Mail: [info@weratools.com](mailto:info@weratools.com)



**Wera Tools Australia Pty Ltd**  
Australia  
☎ +61-435 755 123  
E-Mail: [mike.sack@wera.de](mailto:mike.sack@wera.de)



**Wera Tools Japan G.K**  
2F, Eden Bldg.,  
1-10-8 Kamiikebukuro, Toshima-Ku,  
Tokyo, 170-0012 Japan  
東京都豊島区上池袋1-10-8  
エデンビル2階  
☎ +81-3-3915-2555  
E-Mail メール: [frank.yang@wera.de](mailto:frank.yang@wera.de)



# Impressum

Vi förbehåller oss rätten till tekniska ändringar.  
Eftertryck – helt eller delvis – endast med skriftligt tillstånd  
från Wera Werkzeuge GmbH.

Utgåva SE 1/2024

## Varumärken som nämns:

ACR	Phillips Screw Company
ASSY	Adolf Würth GmbH & Co. KG
AW	Adolf Würth GmbH & Co. KG
HIOS	Totsu, Katsuyuki
Microstix	OSG System Products Co. Ltd.
Phillips Recess	Phillips Screw Company
Pozidriv	registered trademark for Phillips Screw Company in Canada, Mexico and in the USA; for Trifast plc in the UK
PZ	registered trademark for Phillips Screw Company in Canada, Mexico and in the USA
PZ1, PZ2, PZ3	registered trademark in the USA for Phillips Screw Company
PUK	Josef Haunstetter Sägenfabrik KG
Robertson	British Robertson S.L.U.
SDS plus	Robert Bosch GmbH
SIT	Adolf Würth GmbH & Co. KG
SPAX	Altenloh, Brinck & Co. GmbH & Co. KG
T-STAR plus	Altenloh, Brinck & Co. GmbH & Co. KG
TORQ-SET	Phillips Screw Company
TORX	Acument Intellectual Properties, LLC, Troy, Mich., US
TORX PLUS	Acument Intellectual Properties, LLC, Troy, Mich., US
TRI-WING	Phillips Screw Company
BESSEY®	BESSEY Tool GmbH & Co. KG
“KIRSCHEN”®	Wilh. Schmitt & Comp. GmbH & Co. KG
KNIPEX®	KNIPEX-Werk C. Gustav Putsch KG
COBRA®	KNIPEX-Werk C. Gustav Putsch KG
Lyra®	Johann Froescheis Lyra-Bleistift-Fabrik GmbH & Co. KG
PFERD	August Rüggeberg GmbH & Co. KG
PICARD®	Picard GmbH
RENNSTEIG	Rennsteig Werkzeuge GmbH
Stabila®	STABILA Messgeräte Gustav Ullrich GmbH

Vi förbehåller oss rätten att ändra informationen i denna katalog med avseende på  
produktgenskaper, varianter och utföranden, när som helst och utan föregående  
meddelande. Vi åtar oss inget som helst ansvar för feltryck eller felaktig information.



## Kontakt

**Wera Werkzeuge GmbH** · Germany  
Korzter Straße 21–25  
D-42349 Wuppertal

Tel: +49 (0)2 02 / 40 45-0  
E-post: [info@wera.de](mailto:info@wera.de)  
Internet: [www.wera.de](http://www.wera.de)